



# General Equipments

## FOLDER 2025 CATALOGUE 2025



* Diesel	4-15
* Industriële pompen - Pompes industriels	16
* Bio Diesel	17
* Benzine - Essence	18
* AdBlue/DEF	19-22
* Mobiele tankopslag - Réservoirs de transport	23-26
* Transport van vaten - Transport des fûts	27
* Opvangbakken en rekken voor vaten - Bacs de rétention et étagères pour fûts	28-29
* Verwarmingsgordel - Ceinture de chauffage	30
* Absorptiemateriaal - Matériel d'absorption	30
* Olie/Afvalolie - Huile/ Huile usée	31-44
* Antigel/Ruitensproeivloeistof-Lave glace/Speciale producten-Produits speciaux	45-48
* Vet-Graisse	49-67
- Smeernippels en toebehoren - Graisseurs et accessoires	49-53
- Pompen, pistolen, units en toebehoren	53-67
* Triens	68
* Sproeitoestellen - Pulvérisateurs	69-70
* Gietkannen en trechters - Verseurs et entonnoirs	71-72
* Jerrycans	73
* Vatsleutels en -kranen - Clés et robinets de fût	74
* Adapters en IBC toebehoren - Adaptateurs et accessoires IBC	75-77
* Remontluchter - Purgeur de freins	77
* Lucht - Air	78-88
* Compressoren - Compresseurs	88
* Water - Eau	89-91
* Haspels en toebehoren - Enrouleurs et accessoires	92-130
- Haspels - Enrouleurs Samoa	92-94
- Haspels - Enrouleurs Piusi	95
- Haspels - Enrouleurs Meclube	96-118
- Haspels gas en gasflessenwagens - Enrouleurrs et diables gaz	119
- Haspels - Enrouleurs Zeca	120-129
- Haspels - Enrouleurs Master Line	130
- Haspels - Enrouleurs Reelcraft	130
* Slangen - Tuyaux	131-133
* Rubber - Caoutchouc	133-135
* Brandweermateriaal - Matériel incendie	136
* Mega	137-139
* OMCN	140-144
* Cattini	144-147
* Mammut	147
* Cascos	147
* Afzuiginstallaties - Installations d'aspiration	148-149
* Meubilair	149
* Toolbox - Boîte à outils	150
* Afdichtingen en stiften - Etanchéités et marqueurs	151

## Onze partners - Nos partenaires



## Ons bedrijf - Notre société



Adres/Adresse:  
General Equipments  
Drevendaal 32  
B-2860 Sint-Katelijne-Waver

T: +32 15 30 63 60

[info@general-equipments.be](mailto:info@general-equipments.be)

Openingsuren/Heures d'ouverture:  
Maandag-donderdag/Lundi-jeudi:

7h30-16u00

Vrijdag/Vendredi

7h30-14u00





## Handpompen Pompes à main

	Vaten fûts	Max debiet Débit max	Code
1.	60-200l	24 l/min	SA-308010
2.	60-200l	24 l/min	TM-308000
3.	12-20l	6 l/min	TB-00BL02
4.	60-200l	12 l/min	TB-00BL05
5.	60-200l	20 l/min	TB-00BL06
6.	12-20l	6 l/min	TB-00BL08
7.	-	6 l/min	TB-BL609R
8.	60-200l	35 l/min	IP-0035100B
9.	60-200l	38l/100rev	IP-0033252A
10.	IBC	38l/100rev	IP-003325B0
11.	200l	80l/min	SA-308001

1.

Rotatieve handpomp in aluminium, 2" BSP, aanzuigbuis 1020 mm.  
Pompe manuelle rotative en aluminium, 2" BSP. Tube d'aspiration 1020 mm.



2.



3.



4.



5.



6.



Polyethyleen Siphonpomp  
Pompe à siphon en polyéthylène

8.



2xD batterij excl.  
Batterie 2xD excl.



7.



Dubbelwerkende vleugelpomp Type K voor diesel en olie. Pompen mogen niet gebruikt worden onder druk. Enkel met vrije uitloop.

Pompes type K va et vient. Pour diesel et huile. La pompe ne peut pas être utilisée sous pression. Uniquement sortie libre.

	Max debiet Débit max	Aansluiting Connection	Code
K-0	15 l	1/2"	MA-095110
K-1	25 l	3/4"	MA-095120
K-2	35 l	1"	MA-095130
K-3	45 l	1 1/4"	MA-095140
K-4	65 l	1 1/4"	MA-095150
K-5	85 l	1 1/2"	MA-095160
K-7	100l	2"	MA-095170



Zelfaanzuigende metalen boorpomp 20mm - 3/4"  
voor gebruik met elektrische boormachines.

Pompe autoamorçante metal 20 mm - 3/4"  
pour utilisation avec perceuses électriques.

Code

Boorpomp/Pompe perceuse

Boorpomp RVS/Pompe Inox



OPGIETEN - IN DE RIJSTE  
RICHTING DRAAIEN  
POUR VIDER TOURNER DANS  
LA BONNE DIRECTION

## Pomp 12V - 24V Pompe 12V - 24V

	BSP	Kabel - Cable	Debiet - Débit	Code
Master 3000 12V INLINE	3/4"	4 m	35 l/min	TM-DC1240
Master 3000 24V INLINE	3/4"	4 m	35 l/min	TM-DC2440
Carry 3000 12V INLINE	3/4"	6 m	35 l/min	IP-00223270
Carry 3000 24V INLINE	3/4"	6 m	30 - 50 l/min	IP-00224250
Carry Panther DC 12V	1"	2 m	56 l/min	IP-0034004B
Carry Panther DC 12V/24V	1"	2 m	35 - 70 l/min	IP-0034104C
Bipump 12V	1"	2 m	85 l/min	IP-0036301A
Bipump 12V	1"	4 m	85 l/min	IP-0036302A
Bipump 24V	1"	2m	85 l/min	IP-0036303A
Bipump 24V	1"	4 m	85 l/min	IP-0036304A
Bipump 12V/24V	1"	/	85 l/min	IP-0036321A

--> Bipump 12V/24V: zonder schakelaar, kabels aanpassen / sans interrupteur, adapter positions cables



Master 3000 inline



Carry 3000 inline



Carry Panther



Bipump

## Pompkits 12V - 24V Kits pompe 12V - 24V

Batterij kit voorzien van slang 3/4", manueel ALU pistool en aanzuigkit. Kit batterie avec tuyau 3/4", pistolet manuel ALU et kit d'aspiration.

	Slang Tuyau	Debiet Débit	Code
Battery kit 3000 12V	4 m	50 l/min	IP-0022500C
Battery kit 3000 24V	4 m	50 l/min	IP-0022600C
Battery kit 3000 inline 12V	4 m	50 l/min	IP-00225410
Battery kit 3000 inline 24V	4 m	50 l/min	IP-00226380
Battery kit Panther 12V	5 m	56 l/min	IP-0034006B
Battery kit Bipump 12V	6 m	80 l/min	IP-00363280



Battery kit 3000



Battery kit panther



Battery kit Bipump 12V  
Automatic nozzle



Draagbare brandstofunit met zelfaanzuigende transferpomp, filter, aanzuigkit en manueel aluminium pistool.

Distributeur carburant portable avec pompe de transfer auto-amorçante, filtre, kit d'aspiration et pistolet manuel en aluminium.

	Debiet Débit	Slang Tuyau	Filter / filtre 10 µm	Code
Piusibox 12V Basic	45 l/min	2 m+4 m	✗	IP-0023100B
Piusibox 12V Pro	43 l/min	2 m+4 m	✓	IP-0023101B
Piusibox 24V Basic	45 l/min	2 m+4 m	✗	IP-0023200B
Piusibox 24V Pro	43 l/min	2 m+4 m	✓	IP-0023201B



Zelfaanzuigende pomp 230V  
Pompe auto amorçante 230V

	BSP	Debiet Débit	Code
Panther 56 230/50	1"	56 l/min	IP-00730000
Panther 72	1"	72 l/min	IP-00732000
Panther 90	1"	90 l/min	IP-0073302A
E 80 M	1"	70 l/min	IP-00305000
E 120 M	1"	100 l/min	IP-00326000
E 140	1"1/4	140l/min	IP-00395060



Panther



E 80 - E 120

E 140

Pomp units voor vaten  
Station ouverte pur fût

Met automatisch pistool, aanzuigbuis 910mm en 4m slang  
Avec pistolet automatique, tube d'aspiration 910mm et tuyau 4m



Panther 56 kit

	AC/DC Volt	Debiet Débit	Code zonder teller Code sans compteur	Code met teller Code avec compteur
Bi-pomp	12V	80 l/min	IP-0022203A	IP-0022207A
Bi-pomp	24V	80 l/min	IP-0022204A	IP-0022208A
Panther 56 kit	230V	56 l/min	IP-00273P00	IP-00274P00

Open units  
Station ouverte

	AC/DC Volt/Hz	Debiet Débit	Slang aan/lev Tuyau asp/ref	Filter Filtre	BSP	Code
ST Bypass 3000 12V A60	12V	35 l/min	0m/4m	✗	3/4"	IP-0023300B
ST Bi-Pump 12V A120	12V	80l/min	0m/4m	✗	1"	IP-0024003A
ST Bypass 3000/24V incl. A60	24V	35 l/min	0m/4m	✗	3/4"	IP-0023400B
ST Bi-Pump 24V A120	24V	80l/min	0m/4m	✗	1"	IP-0024101A
ST Panther 56 A60	230/50	56 l/min	0m/4m	✗	3/4"	IP-00287P0A
ST Panther 56 A60	230/50	52 l/min	0m/6m	✓	1"	IP-00386F60
ST Panther 56 A60	230/50	52 l/min	4m/6m	✓	1">3/4"	IP-00386F0A
ST Panther 72 A80	230/50	72 l/min	0m/4m	✗	1"	IP-00287P40
ST Panther 72 A60	230/50	70 l/min	0m/6m	✓	3/4"	IP-00265F40
ST E80 A80	230/50	75 l/min	0m/4m	✗	1"	IP-00392000
ST E120 A120	230/50	90 l/min	0m/4m	✗	1"	IP-00397000
ST E120 A120	230/50	85 l/min	4m/6m	✓	1"	IP-00395F0A

Open units met automatisch pistool en teller K33.  
Station ouverte avec pistolet automatique et compteur K33.



Brandstofbeheersystemen (FMS) zijn technologisch geavanceerde systemen waarmee u het brandstofverbruik (of andere vloeistoffen) van het wagenpark of andere voertuigen van een bedrijf (zoals bijv. grondverzetmachines in de bouwsector) kan meten, controleren en beheren.

Het verbruik van stookolie, diesel en benzine is een belangrijk onderdeel van de exploitatiekosten van het wagenpark.

Hoeveel brandstof heb je de afgelopen maanden gebruikt?

Hoeveel brandstof verbruikt elk voertuig of elke bestuurder?

Wat is de consumptietrend?

Om een duidelijk en accuraat beeld van de situatie te krijgen, heb je een FMS nodig.

Dit is een systeem dat is aangesloten op uw brandstofpompen en opslagstations en dat alle tankbeurten bewaakt en registreert, alsook de gebruiker en het getankte voertuig, allemaal in realtime.

PIUSI heeft 3 FMS-softwarepakketten ontwikkeld die zijn aangepast aan de meest uiteenlopende vereisten:

B.SMART, SSM 2.0 en AGILIS SELF-SERVICe MANAGEMENT.

Les systèmes de gestion du carburant (FMS) sont des équipements à la technologie avancée qui permettent de mesurer, contrôler et gérer la consommation de carburant (ou d'autres fluides) des flottes ou autres véhicules d'une entreprise (comme par exemple les machines de terrassement dans le domaine de la construction).

La consommation de fuel, de diesel et d'essence est une partie importante des frais de fonctionnement d'une flotte.

Combien de carburant avez-vous utilisé au cours des derniers mois?

Combien de carburant chaque véhicule ou chauffeur consomme-t-il?

Quelle est la tendance des consommations?

Pour avoir une vision claire et précise de la situation, il vous faut un FMS. Il s'agit d'un système rattaché à vos distributeurs et stations de transfert de carburant qui surveille et enregistre toutes les opérations de ravitaillement, en indiquant l'opérateur et le véhicule ravitaillé, le tout en temps réel.

PIUSI a développé 3 logiciels FMS adaptés aux exigences les plus diverses:

B.SMART, SSM 2.0 et SELF SERVICE MANAGEMENT AGILIS.



	AGILIS	SSM 2.0	B.Smart
Platform	PC software	PC Software	Cloud Software
Multisite	-	with PW mobile	YES
Max users	250/dispenser	up to 1000	Unlimited
Max dispensers	16	up to 20	Unlimited
User login	User key/Pincode	User key/Pincode	Mobile App

De nieuwe software Self Service Management (SSM) Agilis vervangt de SSM 2018. Deze is combineerbaar met alle MC producten reeds op de markt. Ondersteuning voor de SSM 2018 wordt nog gegarandeerd tot 2030.

Het is eveneens mogelijk het MC materiaal up te graden naar de B.Smart met een upgrade kit.

Le nouveau logiciel Self Service Management (SSM) Agilis remplace le SSM 2018. Il est également compatible avec tous les produits de la gamme MC déjà sur le marché. Le service pour le SSM 2018 est garanti jusqu'à 2030.

Il est également possible d'améliorer votre matériel MC à B.SMART avec un kit upgrade.

## B.Smart



B.SMART is het alles omvattende Fuel Management System. Het combineert de Cube B.SMART of Self Service B.SMART met een mobiele applicatie voor de gebruiker en een B.SMART cloud software voor de beheerder. Geen software installatie meer nodig.

B.SMART est le système de gestion du carburant qui a tout. Il combine le Cube B.SMART ou Self Service B.SMART avec une application mobile pour l'utilisateur et un logiciel cloud B.SMART pour l'administrateur. Plus besoin d'installation d'un logiciel.

Voor meer info of demo/pour plus d'information ou demo: [info@general-equipments.be](mailto:info@general-equipments.be)



	Debiet/Débit l/min	Pomp(e)	Code
Cube 70 230V B.SMART 10 drivers	70	Panther 72	IP-00598000
Cube 70 230V B.SMART 20 drivers	70	Panther 72	IP-00598020
Cube 70 230V B.SMART 50 drivers	70	Panther 72	IP-00598040
Cube 90 230V B.SMART 10 drivers	90	Panther 90	IP-00598010
Cube 90 230V B.SMART 20 drivers	90	Panther 90	IP-00598030
Cube 90 230V B.SMART 50 drivers	90	Panther 90	IP-00598050
Self Service 70 230V B.SMART 10 drivers	70	Panther 72	IP-00748010
Self Service 70 230V B.SMART 20 drivers	70	Panther 72	IP-00748040
Self Service 70 230V B.SMART 50 drivers	70	Panther 72	IP-00748060
Self Service 100 230V B.SMART 10 drivers	90	E120	IP-00748000
Self Service 100 230V B.SMART 20 drivers	90	E120	IP-00748030
Self Service 100 230V B.SMART 50 drivers	90	E120	IP-00748070



De Cube B.Smart en de Self Service B.Smart zijn uitgerust met een automatisch pistool met draaikoppeling en 4m slang in 1". De Self Service heeft ook een waterabsorptiefilter.

Le Cube B.Smart et le Self Service B.Smart sont équipés d'un pistolet automatique à raccord pivotant avec tuyau de refoulement 4m en 1". Le Self Service à également un filtre d'absorption d'eau.



Self Service Management 2.0-software is de meest geavanceerde oplossing voor tankbeheer en -tracking: hiermee kunt u chauffeurs, voertuigen en brandstoftanks monitoren. De software kan worden geactiveerd met een USB-stick (zonder internetverbinding) of met een webversie (internetverbinding vereist). SSM 2.0 biedt diepgaande analysemogelijkheden en uitgebreide functies zoals kostencentrumbeheer en real-time tankniveaubewaking en is geschikt voor bedrijven die behoefte hebben aan uitgebreide controle en analyse van hun brandstofbeheer.

Le logiciel Self Service Management 2.0 est la réponse la plus avancée pour la gestion et le suivi du ravitaillement: il permet de surveiller les chauffeurs, les véhicules et les réservoirs de carburant. Le logiciel peut être activé avec une clé USB (sans connection internet) ou avec une édition web (connection internet nécessaire). Offrant des capacités d'analyse approfondies et des fonctionnalités complètes telles que la gestion des centres de coûts et la surveillance en temps réel du niveau des réservoirs, SSM 2.0 convient aux entreprises qui ont besoin d'un contrôle et d'une analyse complets de leur gestion du carburant.

## PERFORMANCE

UP TO

1000

DRIVERS / VEHICLES

USB/WEB

SOFTWARE VERSION

INSTALLATION

## SOFTWARE ACTIVATION MODE



USB  
HARDWARE KEY  
without internet  
connection



WEB  
EDITION  
internet connection  
required

## Software/Logiciel

## Code

Self Service Management 2.0 - USB	IP-00772050
Self Service Management 2.0 - WEB	IP-00772250

## Gegevensoverdracht- Transfert de données

## Code

1. PW Mobile 4G 2.0	IP-12710130
2. Kit Key Reader 2.0	IP-1226201A
2. Manager Key 2.0 (grijs/gris)	IP-20552010
3. PW Wifi 2.0	IP-1271012A
Gebruikerssleutels geel/Clés utilisateurs jaune 10pcs	IP-1590400A
Voertuig sleutels blauw/Clés véhicules bleues - 10pcs	IP-17299000



1. Mobiel netwerk: Met de 4G 2.0 mobiele PW kan de pompunit zelfs op afgelegen locaties worden geïnstalleerd. Het apparaat maakt gebruik van 4G (of 3G) technologie om te communiceren en gegevens over te dragen, en het wordt geleverd met een ingebouwde simkaart.

2. Direct downloaden: Gebruik uw Manager Key om de gegevens van de pompunit naar de pc over te brengen: raak gewoon de pompunit aan met de sleutel en gebruik vervolgens de sleutelreader om de verzamelde gegevens over te dragen.

3. LAN/WiFi: Met behulp van een PWLAN of PW WiFi herkent de software brandstofpompen die de informatie automatisch naar de SSM 2.0-software sturen.

1. Le PW mobile 4G 2.0 permet d'installer le distributeur même dans les endroits lointain. Le dispositif utilise la technologie 4G (ou 3G) pour communiquer et transférer les données, et il est fourni avec un carte SIM intégrée.

2. Download direct: Utilisez votre Manager Key pour transférer les données du distributeur au PC: il suffit de toucher le distributeur avec la clé puis d'utiliser le lecteur de clé pour transférer les données collectées.

3. LAN/Wifi: En utilisant un PWLAN ou PW WiFi le logiciel reconnaît les distributeurs de carburant qui enverront automatiquement les informations au logiciel SSM 2.0.



Unit - Distributeur	Debiet/Débit l/min	Pomp(e)	Code
Cube 70 MC 2.0	70	Panther 72	IP-0059600B
Cube 90 MC 2.0	90	Panther 90	IP-0059610B
Self Service 100 MC 2.0	90	E120	IP-0074302B

De Cube MC 2.0 en de Self Service MC 2.0 zijn uitgerust met een automatisch pistool met draaikoppeling en 4m slang. De Self Service heeft ook een waterabsorptiefilter.

Le Cube MC 2.0 et le Self Service MC 2.0 sont équipés d'un pistolet automatique à raccord pivotant avec 4m de tuyau de refoulement. Le Self Service à également un filtre d'absorption d'eau.







Self Service Management Agilis-software is de meest geavanceerde oplossing voor tankbeheer en -tracking: hiermee kunt u chauffeurs, voertuigen en brandstoftanks monitoren. De software kan worden geactiveerd met een USB-stick (zonder internetverbinding) of met een webversie (internetverbinding vereist). SSM AGILIS richt zich op eenvoudiger gebruikersbeheer en virtuele tankniveauberekening en past bij bedrijven die een eenvoudiger en gebruiksvriendelijk systeem wensen.

Le logiciel Self Service Management Agilis est la réponse la plus avancée pour la gestion et le suivi du ravitaillement: il permet de surveiller les conducteurs, les véhicules et les réservoirs de carburant. Le logiciel peut être activé avec une clé USB (sans connexion internet) ou avec une édition web (connexion internet nécessaire). SSM AGILIS se concentre sur une gestion plus facile des utilisateurs et le calcul virtuel du niveau des réservoirs et convient aux entreprises qui souhaitent un système plus simple et plus convivial.

PERFORMANCE	SOFTWARE ACTIVATION MODE
<p>UP TO <b>16</b> DISPENSERS</p> <p><b>USB/WEB</b> SOFTWARE VERSION INSTALLATION</p>	<p><b>USB HARDWARE KEY</b> without internet connection</p> <p><b>WEB EDITION</b> internet connection required</p>

Software/Logiciel	Code
Self Service Management Agilis - USB	IP-00773050
Self Service Management Agilis - WEB	IP-00773250



SSM 2018:  
Ondersteuning gegarandeerd tot 2030  
Service garanti jusqu'à 2030.

Gegevensoverdracht - Transfert de données	Code
1. PW 14 - USB converter	IP-13292000
2. Kit Key Reader	IP-1226201A
2. Manager key (rood/rouge)	IP-1249600A
3. PW LAN	IP-1271005A
4. PW WiFi	IP-1271004B
5. PW Mobile 4G	IP-1271015A
Gebruikerssleutels geel/Clés utilisateurs jaune 10pcs	IP-1590400A

1. RS485 kabel aansluiting met een USB-converter.
2. Direct downloaden: Gebruik uw Manager Key om de gegevens van de pompunit naar de pc over te brengen: raak gewoon de pompunit aan met de sleutel en gebruik vervolgens de sleutellezer om de verzamelde gegevens over te dragen.
- 3-4. LAN/WiFi: Met behulp van een PWLAN of PW WiFi herkent de software brandstofpompen die de informatie automatisch naar de SSM 2.0-software sturen.
5. Mobiel netwerk: Met de 4G 2.0 mobiele PW kan de pompunit zelfs op afgelegen locaties worden geïnstalleerd. Het apparaat maakt gebruik van 4G (of 3G) technologie om te communiceren en gegevens over te dragen, en het wordt geleverd met een ingebouwde simkaart.

1. Connexion par câble RS485 avec un convertisseur USB.
2. Download direct: Utilisez votre Manager Key pour transférer les données du distributeur au PC: il suffit de toucher le distributeur avec la clé puis d'utiliser le lecteur de clé pour transférer les données collectées.
- 3-4. LAN/Wifi: En utilisant un PWLAN ou PW WiFi le logiciel reconnaît les distributeurs de carburant qui envoient automatiquement les informations au logiciel SSM 2.0.
5. Le PW mobile 4G 2.0 permet d'installer le distributeur même dans les endroits lointain. Le dispositif utilise la technologie 4G (ou 3G) pour communiquer et transférer les données, et il est fourni avec un carte SIM intégrée.



Unit - Distributeur	Debiet/Débit l/min	Pomp(e)	Code
Cube 70 MC 230V 250U AGILIS	70	Panther 72	IP-0059415D
Cube 70 MC 230V 80U AGILIS	70	Panther 72	IP-0059400E
Self Service 70 MC 230V AGILIS	70	Panther 72	IP-0073801E
Self Service 100MC 230V AGILIS	90	E120	IP-0074101E

De Cube B.Smart en de Self Service B.Smart zijn uitgerust met een automatisch pistool met draaikoppeling en 4m slang. De Self Service heeft ook een waterabsorptiefilter.

Le Cube MC Agilis et le Self Service MC Agilis sont équipés d'un pistolet automatique à raccord pivotant avec 4m de tuyau de refoulement. Le Self Service à également un filtre d'absorption d'eau.





Piusi cube 56 - 70

Compacte zelfaanzuigende brandstofpompset (excl. voet) met 230V pomp met thermische beveiliging (zonder filter)

Unité compacte avec pompe 230V autoamorçante (pied non inclus) avec protection thermique (sans filtre)

	Debiet - Débit	Slang/Tuyau	Pistool/Pistolet	Teller/Compteur	Code
Piusi Cube 56	56 l/min	4m - 3/4"	A60	K33	IP-0057500C
Piusi Cube 56	56 l/min	6m - 3/4"	A60	K33	IP-0057531A
Piusi Cube 56 12V DC	56 l/min	4m - 3/4"	A60	K33	IP-0057600C
Piusi Cube 70	70 l/min	4m - 1"	A60	K33	IP-0059100A
Piusi Cube 70	70 l/min	6m - 1"	A60	K33	IP-0059108A
Piusi Cube 70 24V DC	70 l/min	4m - 1"	A60	K33	IP-0057700C
Piusi Cube 90	90 l/min	4m - 1"	A120	K44	IP-00592000
Piusi Cube 90	90 l/min	6m - 1"	A120	K44	IP-00592020
Voet / Pied	-				IP-1270800C



Piusi cube 90 met voet/ avec pied

### Self Service K44



Staande zelfaanzuigende brandstofpompset

Uitgevoerd met:

- een 230V pomp met thermische beveiliging (Panther 72/E120 inbouw).
- vloeistofmeter met terugstelbaar 4-cijferig telwerk en 6-cijferig totaaltelwerk (K44)
- 4m brandstofslang inclusief geperste slangpilaren en een automatisch brandstofpistool
- ingebouwde fijnfilter 30 µm met hydrosorb

Pompe autoamorçante verticale

Equipé avec:

- pompe 230V protection thermique (Panther 72/E120 intégrée).
- compteur avec mise a zéro, partiel 4 chiffres, total 6 chiffres
- tuyau 4 metre avec raccords sertis et pistolet automatique
- filtre incorporé 30 µm avec hydrosorb

	Debiet - Débit	Code
Self Service 70 K44 F	70 l/min	IP-0073701B
Self Service 100 K44 F	90 l/min	IP-0074001B



Filters blz. 13

K44 blz. 7



### Piusi 3000 Supreme

PIUSI 3000 SUPREME IS DE OPLOSSING VOOR DE TYPISCHE PROBLEMEN BIJ HET TANKEN UIT MOBILEE TANKS:

- Speciale app – Toegang tot veilig, gecontroleerd en traceerbaar tanken, gereserveerd voor geautoriseerde gebruikers met een beveiligingspincode
- Flow Control-technologie – automatische debietreductie in geval van oververhitting. Mogelijkheid om het debiet handmatig te verminderen via de app voor het vullen van kleine jerrycans
- Any Batterytechnologie – Multi-voltage voeding van 12V tot 24V, met bescherming tegen omgekeerde polariteit

PIUSI 3000 SUPREME EST LA SOLUTION POUR LES PROBLÈMES TYPIQUES DU RAVITAILLEMENT À PARTIR DE RÉSERVOIRS TRANSPORTABLES

- Appli dédiée – Accès au ravitaillement sécurisé, contrôlé et traçable, réservé aux usagers autorisés munis d'un code pin de sûreté
- Technologie Flow Control – Réduction automatique du débit en cas de surchauffe. Possibilité de réduire manuellement le débit à travers l'appli pour remplir des jerrycans de petites dimensions
- Technologie Any Battery – Alimentation multitenstion de 12V à 24V, avec protection en cas d'inversion de polarité

	Slang Tuyau	Filter Filtre	Pistool Pistolet	Code
Piusi 3000 Supreme pump only	-	-	-	IP-00250H00
Piusi 3000 Supreme pump only drum	-	X	-	IP-00250D00
Piusi 3000 Supreme base bracket kit	4m-3/4"	-	A60	IP-00250K00
Piusi 3000 Supreme 2" direct mount kit	4m-3/4"	X	A60	IP-00250D10



Pump only



Base Bracket Kit



2" Direct mount kit

Met draaikoppeling    Avec raccord tournant.



Debiet  
Débit

Code

Self 2000 1"	120 l/min	IP-00641130
ALU 2000 1"	120 l/min	SA-361000
Self 3000 1"	150 l/min	IP-0065000A

Self 2000

ALU 2000

Self 3000

## Automatisch pistool Pistolet automatique

Met draaikoppeling 1" - Avec raccord tournant 1"

Debiet Débit	Diameter Diamètre	Kleur Couleur	Code
50 l/min	21 mm		SA-688050
60 l/min	24 mm		SA-688060
70 l/min	24 mm		SA-688070
90 l/min	27 mm		SA-688090
120 l/min	30 mm		SA-688120



90l/min



280 l/min  
Piusi A280

Debiet  
Débit

Code

A60	70 l/min	IP-00603060
A80	90 l/min	IP-00604030
A120	120 l/min	IP-00610020
A280	280 l/min	IP-13249000

### Automatisch pistool met digitale meter Pistolet auto. avec compteur digital

Aansluiting/Connection 3/4"



Code

60 l/min TM18341002



### Breekkoppeling Raccord de sécurité



Code

V/F 1" TM-000MD3

### Draaibare kniekoppeling Raccord coudé tournant



Code

M/F 1" 90° IP-14567000  
M/F 3/4" IP-14568000

### Draaikoppeling Raccord tournant



Code

M 1/2" F 1/2"	IP-0845600A
M 3/4" F 3/4"	IP-0062400A
M 3/4" F 1"	IP-0062000A
M 1" F 1"	IP-0062200A
M-F 1"1/2"	IR-087600
M 2" F 2"	IR-087610

## Digitale vloeistofmeter Compteur digital

### Digitale meter

- Precisie +/- 1%
- Debiet vanaf 7 tot 120 l/min
- Max werkdruk 10 bar
- Kalibreerbaar
- 5-cijferig LCD telwerk
- 1" BSP aansluiting

### Compteur digital

- Précision +/- 1%
- Débit de 7 à 120 l/min
- Max pression 10 bar
- Peut être calibré
- Compteur LCD 5 chiffres
- Raccord 1" BSP

Code

K-24 IP-00408100



## Mechanische vloeistofmeter Compteur mécanique

Code

K-33 Versie A	IP-00550000
K-33 Versie B	IP-00551000
K-33 Versie C	IP-00552000
K-33 Versie D	IP-00553000
K-44 (4 digit) Versie A	IP-00560000
K-44 (4 digit) Versie B	IP-00561000
K-44 (4 digit) Versie C	IP-00562000
K-44 (4 digit) Versie D	IP-00563000
K-44 (4 digit) Versie A Master	TM-DFM120L
K-150 Versie A	IP-00554A00
K-150 Versie B	IP-00554B00
K-150 Versie C	IP-00554C00
K-150 Versie D	IP-00554D00



## Mechanische vloeistofmeter (flens - 90°) Compteur mécanique (bride - 90°)

Code

K-90 Versie A	IP-009ES000
K-90 Versie B	IP-009SE000
K-90 Versie C	IP-009SW000
K-90 Versie D	IP-009WS000



- Precisie +/- 0,6%
- Debiet: 20 tot 90 l/min
- Ø 29,5

- Precision +/- 0,6%
- Débit: 20 tot 90 l/min
- Ø 29,5

- Précision +/- 1%
- Débit: K33/K44 de 20 à 120 l/min K150: de 25 à 150 l/min
- Perte de charge < 0.15 bar
- Peut être calibré
- In/out: 1" BSP





## Slangtule met O-ring Embout avec O-ring



Code	
3/4" x 19	IV-001462
3/4" x 25	IV-001463
1" x 19	IV-001464
1" x 25	IV-001465
1" x 30	IV-001466

## Digitale niveaumeter vaten 200L Jauge digitale pour fûts 200L



Code  
IM-026-1900-000

Meting elke 20 min.  
Alarm op 20L en 10L.  
Toepassing: niet explosiegevaarlijke vloeistoffen  
Batterijen: AAA

Measurement chaque 20min.  
Alarme à 20L et 10L.  
Application: produits non-explosifs  
Batteries: AAA



## Aanzuigslang of -buis Tuyau ou buse d'aspiration



2 meter met voetklep en filter  
2 mètre avec clapet anti-retour et filtre

Code	
PVC Kit 3/4"	PL-019/KIT/2
PVC Kit 1"	PL-025/KIT/2
HD Kit 3/4"	BA-AZKITHD19
HD Kit 1"	BA-AZKITHD25



	Lengte Longeur (mm)	Code
3/4"	604 - 1012	IG-044300
1"	604 - 1020	IG-044301

## Tanktoebehoren Accessoires réservoirs

### Electronische overvulbeveiliging GWG/K Sondes anti-débordement électronique



Overvulbeveiliging met elektronische niveauschakeling. Bestaande uit een metalen niveaumetingssonde en een bedrijfsklaar gemonteerde stekker voor aansluiting aan de vulinstallatie van de tankwagen. Geschikt voor zowel boven als ondergrondse opslagtanks. Aansluiting 1" Gaz in metaal, met klemring voor hoogteinstelling.

Sécurité anti débordement avec niveau électronique. Composé d'une sonde de niveau de métal et un bouchon prêt à l'emploi permettant la fermeture de l'installation de remplissage du camion. Convient aussi bien pour les réservoirs aériens ou enterrés. Connection 1" Gaz en métal, hauteur réglable par collier.

	Kabel/Cable	Code
Sonde 400 mm.	GWG/K170 1.20 m	BEU-104020
	GWG/K500 5.00 m	BEU-104021

### Electronische overvulbeveiliging GWG/E Sondes anti-débordement électronique



	Sonde	Code
	GWG/E40 400 mm	BEU-010405
	GWG/E70 700 mm	BEU-010408



#### MaxiMelder

Maximum niveau alarm: alarm treedt in werking wanneer de sonde vloeistof detecteert

#### Indicateur Maxi

Alarme de niveau maximum: alarme donnée lorsque la sonde détecte un liquide

Code	
Maxi	BEU-010337
Mini	BEU-010339

#### MiniMelder

Minimum niveau alarm: alarm treedt in werking wanneer de sonde geen vloeistof meer detecteert

#### Indicateur Mini

Alarme de niveau minimum: alarme donnée lorsque la sonde ne détecte plus un liquide

### Niveaumeter Jauge mécanique

Tot/jusqu'à 250cm



Code	
1" 1/2	BEU-10000
Red 2" x 1" 1/2	N66REMV5038
3/4" (vat/fût)	IG-048001

**PIUSI**

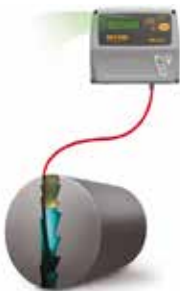

De **OCIO** is een digitale tankinhoudsmeter die werkt op basis van hydrostatische druk.

De sonde wordt op de bodem van de tank gebracht en staat via een PE-leiding in verbinding met de controle-eenheid (max. 50m, max. hoogte 4 m). De niveau-aanduiding kan in hoogte (mm, duim), inhoud (liters, gallons) of percentage afgelezen worden. De 2 instelbare alarmen (3-98%) kunnen verbonden worden met:

- een extern optisch of akoestisch alarm
- Piusi MC registratiesysteem voor pomponderbreking bij een bereiken van het min. alarm
- PC software voor het bewaren van de inhoudshistoriek

De **OCIO 2.0** is de upgrade compatibel met SSM 2.0 en MCO 2.0 systemen. Het vereist een LAN/Wi-Fi verbinding om met de software te kunnen communiceren.

L' **OCIO** est une jauge numérique qui se base sur la pression hydrostatique.

La sonde se trouve au fond du réservoir et est connectée par un tuyau PE avec l'unité de contrôle (max 50 m, hauteur max. 4 m). L'affichage de niveau peut être en hauteur (mm, pouces), volume (litres, gallons) ou pourcentage (%). Les 2 alarmes, à installer par vous-même (3-98%) peuvent être connectées avec:

- une alarme externe optique ou acoustique
- le système d'enregistrement Piusi MC pour l'interruption de la pompe quand l'alarme minimum est atteinte.
- Le logiciel pour garder l'historique des volumes.

Le **OCIO 2.0** est la mise à niveau qui est compatible avec les systèmes SSM 2.0 et MCO 2.0. Il exige une connection LAN/Wi-Fi afin de pouvoir communiquer avec le logiciel.

Code	
Ocio LV / RS output	IP-0075510D
Ocio LV / 4/20 mA output	IP-00755160
Kit voor olie/ Kit pour huile	IP-12939000
Ocio MC 2.0	IP-00755260
Ocio RS485 2.0	IP-00755220
Ocio Wi-Fi 2.0	IP-0075521A



Kabel/Cable: 10 m

Ontluchtingskap PVC  
2" BSP - Vent G2

Bouchon d'aération PVC  
2" BSP - Vent G2



Code

DP-045140

Pistoolhouder  
Support pistolet

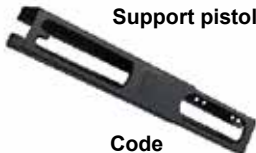

Code

IP-11806000

Lekvrije dieselkoppeling 1"  
Raccord rapide antigoutte 1"



Code

IP-00636000

Messing ontluchtingskap met  
alarmfluit 2" BSP (M) et 5/4"  
Bouchon laiton sifflet 2"

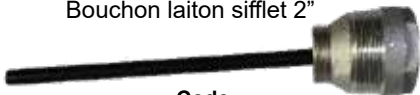

Code

BEU-010135

Ontluchtingskap messing  
1 1/2" BSP V  
Bouchon d'aération  
laiton 1 1/2" BSP F



Code

IV-050001



PVC ontluchtingskap met  
alarmfluit 2" BSP (M)  
Sifflet alarme 2" PVC

Code

BW-ALARM

Water detectie/verwijdering  
Detection/élimine l'eau



Verwijdert water van de bodem van diesel, biodiesel of benzine tanks.  
Bevat super absorberend polymeer.

Élimine l'eau des réservoirs diesel, biodiesel, essence. Contient des polymères  
super absorbants.

Code

Tank dryer

NS-CT60038

Waterzoekpasta 45ml

Pâte détection d'eau 45ml

NS-076170

Antihevelklep 1"  
Clapet antisiphon 1"



Instelbare tegendruk  
Contre-pression réglable  
0.5 - 4 Mwk

Code

1" 0,5 - 2m NH-002294

3/4" NH-003833

1/2" NH-003832

Anti-siphonklep  
Clapet antisiphon

1 1/2" BSP



Code

IR-151001



Anti-siphonklep 1"  
Clapet antisiphon 1"

Code

IR-092210

Terugslagklep  
Clapet AR



Code

1/2" IV-001503

3/4" IV-001504

1" IV-001505

NBR dichting  
Joint NBR

1"1/2 IV-001507

2" IV-001508

Voetklep

Clapet de pied

Code



1/2" IV-001151

3/4" IV-001152

1" IV-001153

1"1/4 IV-001154

1"1/2 IV-001155

2" IV-001156

NBR dichting  
Joint NBR

Voetklep 1" vergrendelbaar

Clapet de pied 1" verrouillable

Code

IP-1239905A



Voetklep met voorfilter 1"

Clapet de pied avec préfiltre 1"

Code

IP-00609000



Vuldoppen  
Bouchons de remplissage



Code

Groen deksel 2"  
Couvercle vert 2" BEU-010130

Tankstop met veiligheidsslot  
Bouchon de citerne avec serrure



Code

2" F IR-0139050

3" F IR-0139080

Snelkoppeling  
Raccord rapide



2" BSP

Connector voor tank en vat BSP 2"  
Connecteur citerne et fût BSP 2"

BSP

Code

2" x 1" IP-0893000A

2" x 3/4" IP-09160000

# Messing koppelingen Raccords laiton



**Reductionnippel**  
Nipple réduction

	Code
1/4" x 1/8"	IV-006101
3/8" x 1/4"	IV-006102
1/2" x 1/4"	IV-006103
1/2" x 3/8"	IV-006104
3/4" x 1/2"	IV-006106
1" x 3/4"	IV-006108
2" x 1"	IV-061015
2" x 1 1/4"	IV-061016
2" x 1 1/2"	IV-061017



**Reductie MV**  
Réduction MF

	Code
1/4" x 1/8"	IV-006151
3/8" x 1/8"	IV-006152
3/8" x 1/4"	IV-006153
1/2" x 1/8"	IV-006154
1/2" x 1/4"	IV-006155
1/2" x 3/8"	IV-006156
3/4" x 1/4"	IV-006157
3/4" x 3/8"	IV-006158
3/4" x 1/2"	IV-006159
1" x 3/8"	IV-061510
1" x 1/2"	IV-061511
1" x 3/4"	IV-061512
1 1/4" x 1"	IV-061515
1 1/2" x 1"	IV-061519
2" x 1"	IV-061523



**Nippel**  
Mamelon

	Code
1/4"	IV-006052
3/8"	IV-006053
1/2"	IV-006054
3/4"	IV-006055
1"	IV-006056
2"	IV-006059



**3-delige koppeling**  
Connection 3-parts

	Code
1/2"	IV-002631
1"	IV-002633



**Bolkraan**  
Vanne à boule

	Code
1/4"	IV-004151
1/2"	IV-004153
3/4"	IV-004154
1"	IV-004155
1 1/2"	IV-004157



**Mof**  
Manchon

	Code
1/8"	IV-006201
1/4"	IV-006202
3/8"	IV-006203
1/2"	IV-006204
3/4"	IV-006205
1"	IV-006206



**Draadstang**  
Tige filetée

Lengte	Code
75	IV-006596
100	IV-006598
125	IV-065928
150	IV-065948
150	IV-065945
150	IV-065948
100	IV-065977
150	IV-065980
200	IV-065982
100	IV-065989



**Reductiemof**  
Manchon

	Code
3/8" x 1/4"	IV-006251
1/2" x 3/8"	IV-006252
3/4" x 1/2"	IV-006253
1" x 1/2"	IV-006254
1" x 3/4"	IV-006255
1 1/4" x 1/2"	IV-006256
1 1/4" x 3/4"	IV-006257
1 1/4" x 1"	IV-006258
1 1/2" x 1/2"	IV-006259
1 1/2" x 3/4"	IV-062510
1 1/2" x 1"	IV-062511
1 1/2" x 1 1/4"	IV-062512
2" x 1 1/2"	IV-062513

**Union snelkoppeling**  
RVS 316



**Raccord rapide Union**  
Inox 316

Code

3/4"	IV-022605
1"	IV-022606

**90° M-F**  
Coude 90° MF



Code

1/8"	IV-006001
1/4"	IV-006002
3/8"	IV-006003
1/2"	IV-006004
3/4"	IV-006005
1"	IV-006006
1 1/4"	IV-006007
1 1/2"	IV-006008
2"	IV-006009

**90° F-F**  
Coude 90° FF



Code

1/8"	IV-005951
1/4"	IV-005952
3/8"	IV-005953
1/2"	IV-005954
3/4"	IV-005955
1"	IV-005956
1 1/4"	IV-005957
1 1/2"	IV-005958
2"	IV-005959



**Slangtule M**  
Embout M

Code

1/4" x 6	IV-001452
1/4" x 8	IV-001453
1/4" x 10	IV-001454
1/4" x 13	IV-001456
3/8" x 10	IV-001457
3/8" x 12	IV-001458
3/8" x 13	IV-001459
3/8" x 16	IV-014512
1/2" x 10	IV-014515
1/2" x 13	IV-014518
1/2" x 16	IV-014520
1/2" x 18	IV-014521
1/2" x 20	IV-014522
3/4" x 19	IV-014527
3/4" x 25	IV-014531
1" x 20	IV-014532

Code

1" x 25	IV-014533
1" x 32	IV-014536
2" x 50	IV-014547



**Slangtule V**  
Embout F

Code

1/4" x 10	IV-002452
3/4" x 20	IV-024517
1" x 25	IV-024519
2" x 50	IV-024527



**Slangtule met o-ring**  
Embout avec o-ring

Code

3/4" x 19	IV-001462
3/4" x 25	IV-001463
1" x 19	IV-001464
1" x 25	IV-001465
1" x 30	IV-001466



## Chrome koppelingen Raccords chromés



Code

1/4" IV005961

3/8" IV005962

1/2" IV005963

3/4" IV005964

1" IV005965



Code

IV006011

IV006012

IV006013

IV006014

IV006015



Code

IV005911

IV005912

IV005913

IV005914

IV005915



Code

IV006061

IV006062

IV006063

IV006064

IV006065



Code

IV006212

IV006213

IV006214

IV006215

IV006216



Code

IV006362

IV006363

IV006364

IV006365

IV006366

Ook verkrijgbaar  
Egalement disponible



**MIKALOR**

## Klemmen en toebehoren Colliers et accessoires

Promo

ASFA L 9 mm  
W1 Galva



Ø mm Code

8 - 16 KAS08

12 - 22 KAS12

16 - 27 KAS16

20 - 32 KAS20

25 - 40 KAS25

30 - 45 KAS30

32 - 50 KAS32

ASFA H 12 mm  
W1 Galva



Ø mm Code

16 - 27 KASH016

20 - 32 KASH020

25 - 40 KASH025

32 - 50 KASH032

40 - 60 KASH040

50 - 70 KASH050

ASFA L 9 mm W5  
RVS316/Inox 316



Ø mm Code

8 - 16 ASFA0816W5

12 - 22 ASFA1222W5

16 - 27 ASFA1627W5

20 - 32 ASFA2032W5

ASFA H 12 mm W5  
RVS316/Inox316



Ø mm Code

16 - 27 ASFAH1627W5

20 - 32 ASFAH2032W5

25 - 40 ASFAH2540W5

32 - 50 ASFAH3250W5

ABA 9 mm W1  
Galva



Ø mm Code

11 - 17 C/ABA017

15 - 24 C/ABA025

32 - 44 C/ABA045



Code

EP-0WP143

Bevat 143 van de meest populaire slangklemmen, variërend van 9,5 mm tot 40 mm. Geleverd in een stevige plastic, herbruikbare doos.  
Contient 143 des colliers de serrage les plus populaires, allant de 9,5 mm à 40 mm. Livré dans une boîte réutilisable en plastique robuste.

**PCL**



Code

EP-0CDR95

Slangklemdraaiertang met vaste stang 95mm.  
Outil d'ajustement des colliers de serrage avec tige rigide 95mm.



Deze PCL oorklemmen kit is handig voor als je een selectie van verschillende maten oorklemmen nodig hebt onderweg, met of zonder de oorklemtang EP-0CPR01.  
Ce kit de colliers 'O' de PCL est pratique lorsque vous avez besoin d'une sélection de différentes tailles de ces colliers lors de vos déplacements, avec ou sans la pince à colliers 'O' EP-0CPR01.

Tang/Pince Code

EP-OK175

EP-OK175P



Code

EP-00FDR1

Slangklemdraaiertang met flexibele stang  
Outil d'ajustement des colliers de serrage avec tige souple.



Code

EP-0CPR01

Tang voor oorklemmen  
Pince à colliers 'O'

## Crystal tankbeluchter Sécheur de réservoir Crystal



Absorptie  
Absorption

Code

Adapter nodig  
Besoin d'adaptateur

80ml NB-110008 Nee/non (1/2°F)

320ml NB-110032 Ja/Oui

640ml NB-110064 Ja/Oui

Adapter  
Adaptateur

Code

2" M NB-110341

1 1/2" M NB-110342



Elk systeem of opslagtank dat een vloeistof bevat, zoals een smeermiddel, loopt het risico dat de inhoud ervan verontreinigd raakt met vocht en vuildeeltjes uit de omgevingslucht. Niet alleen dat, hierdoor ontstaat mogelijk ook roestvorming in bijvoorbeeld de tank. Bescherm smeermiddelen en apparatuur door een beluchter van Crystal Products te installeren. Eenvoudig te installeren, eenvoudig te vervangen, maximale bescherming.

Tout système ou réservoir de stockage contenant un liquide, comme un lubrifiant, court le risque que son contenu soit contaminé par des particules d'humidité et de saleté émises par l'air ambiant. Cela peut également causer la formation de rouille dans, par exemple, le réservoir. Protégez les lubrifiants et l'équipement en installant un aérateur Crystal Products. Facile à installer, facile à remplacer, protection maximale.

## Filter diesel Filtre pour diesel



30 micron



KIT

Code

Kit 2 filters 70 l/min met 1 kop	IP-00611A0A
Kit 2 filtres 70 l/min avec 1 support	IP-00611A0A
Kit 1 filter 150 l/min met kop	IP-00611A1A
Kit 1 filtre 150 l/min avec support	IP-00611A1A
Filter/filtre 70 l/min	IP-0061101A
Filter/filtre 150 l/min	IP-0061102A
Filterkop/support 70 l/min	IP-14640000
Filterkop/support 100 l/min	IP-15743000

## Inline filter Filtre Inline



Vuilfilter met 1" BSP aansluiting.  
Filtre avec connection 1" BSP.

Code

IP-08950000

## Doorschijnende vuilfilter Filtre transparent



1" BSP

	l/min	Micron	Code
Clear captor filter	100	5	IP-00611B00
Clear captor water filter	70	30	IP-00611B10
Clear captor strainer	100	125	IP-00611B60
Clear captor cartridge	100	5	IP-00611030/P
Clear captor water filter cartridge	70	30	IP-00611040/P
Clear captor strainer cartridge	100	125	IP-00611060



5 micron 30 micron 125 micron

## Brandstoffilter te gebruiken zonder pomp (zwaartekracht) Filtre pour carburant à utiliser sans pompe (gravité)



Filter 30 micron. Max. werkdruk 3,4 bar.  
Geschikt voor handbediende pompen.  
Filtre 30 micron. Pression max. 3,4 bars.  
Prévu pour pompes manuelles.

Wateropnamecapaciteit Capacité d'absorption	Code
0,52 l	NS-CT70076
0,26 l	NS-CT70066

Alu filterkop niet meer verkrijgbaar voor NS-CT70066  
Support filtre alu n'est plus disponible pour NS-CT70066



Aluminium filterhouder "gravity"  
Support filtre aluminium "gravity"



Aansluiting Connection	Code
1" (BSP V/F) x 1"	NS-CT50034

## Brandstoffilter Filtre pour carburant



Filter 30 micron. Max. werkdruk 3,4 bar. Geschikt voor elektrische pompen.  
Filtre 30 micron. Pression max. 3,4 bars. Prévu pour pompes électriques.

Doorstroomcapaciteit Capacité d'écoulement	Wateropnamecapaciteit Capacité d'absorption	Code
max. 45 l/min.	0,13 l	NS-CT70064
max. 65 l/min.	0,26 l	NS-CT70067
max. 110 l/min.	0,52 l	NS-CT70068

Aluminium filterhouder  
Support filtre aluminium



Aansluiting  
Connection

Aansluiting Connection	Code
1" (BSP V/F) x 3/4"	NS-CT50009
1" (BSP V/F) x 1"	NS-CT50105

Nodige filterhouder  
Support filtre requis

NS-CT50009
NS-CT50009
NS-CT50105



Code

Filterhouder voor model 64 en 67 Support filtre pour modèle 64 et 67	TM-ALU067
Filter model 67 - Filtre modèle 67	TM-00GL67

Winterkop

Tête pour l'hiver

Code

NS-CT50001



Voor/pour NS-CT70067

## PRIJZEN OP AANVRAAG - PRIX SUR DEMANDE

### Mechanische toevoerset Distributeur mécanique



TOEVOERSETS MET HOOG DEBIET  
200 tot 1.200 l/min

Voedingsset met hoog debiet met mechanische meter, en slanghaspel.

DISTRIBUTEURS À HAUT DÉBIT  
200 à 1 200 l/min

Kit d'alimentation à haut débit avec compteur mécanique et enrouleur.

### Elektronische toevoerset Distributeur électronique



TOEVOERSETS MET HOOG DEBIET  
200 tot 1.200 l/min

Voedingsset met hoog debiet met meter, elektronisch display en slanghaspel.

DISTRIBUTEURS À HAUT DÉBIT  
200 à 1 200 l/min

Kit d'alimentation à haut débit avec compteur, module électronique et enrouleur.

### STE MonsterJET 140 / 160 / 200 l/min



### STM · HIGH FLOW 200 · 300 · 500 l/min Mécanique/mechanisch · ±0.2 %



### SGE of/ou STE High flow 200 · 300 · 500 l/min Electronique/Elektronisch



### STE GE · SIMPLE GE Display 80 · 110 l/min



### STE GED · DOUBLE ELECTRONIQUE/ELEKTRONISCH ±0.2 %



### STE · DUO Diesel + AdBlue/DEF 80 of/ou 110 l/min



## Diesel service station

## PRIJZEN OP AANVRAAG - PRIX SUR DEMANDE

Pompe diesel en structure en acier massif pour un usage privé avec traitement de protection contre la corrosion. Il permet le remplissage rapide et propre des véhicules, ainsi que la mesure et l'enregistrement des quantités fournies. Elle est équipée d'une pompe à engrenages, d'un débitmètre, d'un pistolet ZVA80, d'un porte-pistolet avec système d'ouverture magnétique pour allumer / éteindre la pompe et d'un support de tuyau latéral. Panneau frontal amovible pour un entretien facile. Elle permet les fonctions suivantes : l'identification des utilisateurs autorisés, la présélection de la quantité distribuée, la détection de la consommation totale et de la consommation d'un utilisateur, le stockage des livraisons et la gestion de 200 utilisateurs. Le système est équipé d'un gestionnaire de clés pour démarrer la livraison rapidement.

Dieselpomp in massieve stalen structuur voor privégebruik met corrosiebeschermingsbehandeling. Het maakt het mogelijk om de voertuigen snel en schoon te vullen, maar ook om de geleverde hoeveelheden te meten en te registreren. Ze is uitgerust met een tandwielpompe, een volumemeter, een ZVA80 pistool, een pistoolhouder met magnetisch openingssysteem om de pomp aan/uit te zetten en een slanghouder aan de zijkant. Verwijderbaar frontpaneel voor eenvoudig onderhoud. Ze maakt de volgende functies mogelijk: de identificatie van de gemachtigde gebruikers, de voorselectie van de afgegeven hoeveelheden, de detectie van het totale verbruik en het verbruik van één gebruiker, de opslag van de leveringen en het beheer van 200 gebruikers. Het systeem is uitgerust met Manager Key om de levering snel te starten.



Debiet  
Débit

Voltage

Code

Service Station 230V	80 l/min	230V	IM-090-5090-080
Service Station 400V	80 l/min	400V	IM-090-5091-080



Debiet  
Débit

Voltage

Code

Pro-Service Station 230V	80 l/min	230V	IM-090-5092-080
Pro-Service Station 400V	80 l/min	400V	IM-090-5093-080



Pompen/Pompes	Volt	Debiet Débit	Code
BP 3000 B100	12V	50 l/min	IP-00342B00
Panther 72 B100	230V	72 l/min	IP-00732B00
E120 B100	230V	100 l/min	IP-00326B00



Pistolen/Pistolets	Tuit Ø Ø bec	Debiet Débit	Code
SELF 2000 1" B100	20mm	120 l/min	IP-00641B00
Automatic A70 1" B100	24mm	70 l/min	IP-00603B00
Automatic A120 1" B100	29mm	120 l/min	IP-00610B00



Tellers/Compteurs	Ø in/out	Debiet Débit	Code
K33 Ver.A B100	1"	20-120	IP-00550B00
K150 Ver.A B100	1"	25-150	IP-00554B00
K24 (digitaal)	1"	7-120	IP-00408100



Battery kit	Slang Tuyau	Debiet Débit	Code
Battery kit 3000 B100	4m-3/4"	50 l/min	IP-00225B00



Filter biodiesel  
Filtre pour biodiesel



10 micron

	Code
Kit 2 filters 70 l/min met 1 kop	IP-00611C00
Kit 2 filtres 70 l/min avec 1 support	
Kit 1 filter 100 l/min met kop	IP-00611C10
Kit 1 filtre 100 l/min avec support	
Filter/filtre 70 l/min	IP-14861000
Filter/filtre 100 l/min	IP-1486200A
Filterkop/support 70 l/min	IP-14640000
Filterkop/support 100 l/min	IP-15743000



KIT



Bio-brandstoffilter  
Filtre pour bio-carburant



Reguliere filterhouder Support filtre régulier	Bio-Tek filterhouder Support filtre Bio-Tek
NS-CT50034	NS-CT50034N
NS-CT50009	NS-CT50009N
NS-CT50105	NS-CT50105N
Reguliere Filters Filtres réguliers	Bio-Tek Filters Filtres Bio-Tek
NS-CT70064	NS-CT70236
NS-CT70067	NS-CT70236
NS-CT70068	NS-CT70024



Open unit  
Station ouverte



- bio automatisch pistool
- afgifteslang 6m
- filter voor biodiesel
- Teller
- pistoolhouder
- pistolet automatique bio
- tuyau de refoulement 6m
- filtre pour biodiesel
- Compteur
- support pistolet

	Teller Compteur	Slang/dia Tuyau/dia	Code
ST Panther 72 B100	K33 BIO	6m-3/4"	IP-00265B00
ST E120 B100	K150 BIO	6m-1"	IP-00395B00

Elektrohydraulische oliefilterbreker  
Concasseur cal de filtres à huile électro-hydraulique

De elektrohydraulische breker "Mec-Thor" perst de oliefilters van elk voertuig en bereikt een dubbel resultaat: de totale recuperatie van de restolie en het verkleinen van de grootte van de filters. De olie en de samengeperste filters worden automatisch opgevangen in twee verschillende containers. De filtercontainer is voorzien van een korf die, naast het opvangen van de filters, het druppelen van de eventuele restolie mogelijk maakt.

Le concasseur électro-hydraulique « Mec-Thor » presse les filtres à huile de chaque véhicule et obtient un double résultat : la récupération totale de l'huile résiduelle et la réduction de la taille des filtres. L'huile et les filtres comprimés sont automatiquement collectés dans deux récipients différents. Le réservoir du filtre est équipé d'un panier qui, en plus de recueillir les filtres, permet l'égouttement de l'éventuelle huile résiduelle.



Verticaal - Vertical	Max afm. filter Dim. max filtre	Slag Course	Code
Oliefilterbreker Concasseur de filtres à huile	D.130 L.300	330 mm	IM-048-1500-300

Horizontaal - Horizontal	Max afm. filter Dim. max filtre	Slag Course	Code
Oliefilterbreker Concasseur de filtres à huile	D.130 L.300	330 mm	IM-048-1510-300



1. FR-112



2. FR-112CL



3. FR-152

	Debiet Débit	Teller Compteur	Debiet Débit	Code
1.	50 l/min	X	0,38L/stroke	BP-FR112
2.	50 l/min	✓	0.38L/stroke	BP-FR112CL
3.	38 l/min	X	0.70L/stroke	BP-FR152

- stalen telescopische aanzuigbuis 60- 200l  
- 2.4m NPT slang 3/4"

- tube d'aspiration télescopique en acier 60-200l  
- 2.4m NPT tuyau 3/4"



FR-705VE



4m kabel met klemmen  
4m cable avec pinces

RD series: 30min. duty cycle

	Debiet Débit	Pistool Pistolet	Slang/Tuyau Asp./Del.	Code
12V	30 l/min	Manueel	2,5m/3m	BP-RD812NH
12V	45 l/min	Manuel	2,5m/3m	BP-RD1212NH
230V	50l/min	Auto.	buis 890mm/4m	BP-FR705VE



Panther EX 56



Piusi EX100 / EX140

	Volt	Debiet Débit	Duty cycle (on/off)	Code
Ex50	12V	50 l/min	30min/30min	IP-00371000
Ex56	230V	56 l/min	continu	IP-00580000
Ex56 drum	230V	56 l/min	continu	IP-00580010
Ex75	12V	75 l/min	30min/30min	IP-00380000
Ex100	230V	100 l/min	continu	IP-00390010
Ex140	230V	140 l/min	continu	IP-00395010



Panther EX 56 Drum + K33

- automatisch pistool
- filter E25
- 2" vat connector
- telescopische aanzuigbuis max. 1100 mm (enkel bij Ex50/56)
- geïntegreerd controle- en overdrukventiel
- pistoolhouder-schakelaar
- pistolet automatique
- filtre E25
- connecteur de fût 2"
- tuyau d'aspiration télescopique max 1100 mm (que pour Ex50/56)
- soupape de controle et de surpression intégrée
- support pistolet-interrupteur

	Volt	Slang/dia Tuyau/dia	Filter Filtre	Code
Piusi drum Ex50	12 V	4m-3/4"	✓	IP-00372040
Piusi drum Ex50+K33	12 V	4m-3/4"	✓	IP-0037503A
Piusi drum Ex56	230V	4m-3/4"	✓	IP-00582000
Piusi drum Ex56+K33	230V	4m-3/4"	✓	IP-00582010
Piusi drum Ex100	230V	5m-1"	X	IP-00391300
Piusi drum Ex100+K150	230V	5m-1"	X	IP-00391310
Piusi drum Ex140	230V	5m-1"	X	IP-00396300
Piusi drum Ex140+K150	230V	5m-1"	X	IP-00396310



ST PANTHER EX56 230V K33 + A60



Debiet  
Débit

50 l/min. IP-00584000

Slang/Tuyau: 4m / 3/4"  
Teller/Compteur: K33 ATEX  
Pistool/Pistolet: auto. A60  
Filtre/Filter: E25



EXGO! 12V DC + switch

Debiet  
Débit

32 l/min. IP-00381020



Manueel pistool met draaikoppeling  
Pistolet manuel avec raccord tournant.

Pistolet automatisch A60  
Automatisch pistool A60



Code  
IP-00650020



Code  
IP-00613020



	Ø	Code
M 3/4"	19x27 mm	IP-00890000
M 3/4"	19x32 mm	IP-00893000
M 1"	19x32 mm	IP-00894000
M 1"	25x38 mm	IP-00895000



	Code
K-33 Versie A	IP-0057000A
K-33 Versie B	IP-0057001A
K-33 Versie C	IP-0057002A
K-33 Versie D	IP-0057003A
K-150 Versie A	IP-00555A00
K-150 Versie B	IP-00555B00
K-150 Versie C	IP-00555C00
K-150 Versie D	IP-00555E00



	Code
K24	IP-00408X00



## Handpompen Pompes à main



SA-300006



EH-950ADB



IP-00332A2A/IP-00332A5A

Handpomp die makkelijk op een vat kan gemonteerd en gedemonteerd worden. Capaciteit 15 l/min.

Pompe manuelle qui peut être montée et démontée facilement d'un fût. Capacité 15 l/min.

	Type	Slang Tuyau	Code
Hevelpomp/Pompe à levier	Piusi	X	IP-0033209A
Hevelpomp kit/Pompe à levier kit	Samoa	X	SA-300006
Hevelpomp kit/Pompe à levier kit	Piusi	✓	IP-0033210A
Hevelpomp kit+kraan/Pompe à levier kit+	Master	✓	EH-950ADB
Rotatieve HD pomp/Pompe rotative HD trisure	Piusi	✓	IP-00332A2A
Rotatieve HD pomp/Pompe rotative HD BSP	Piusi	✓	IP-00332A5A



## Handpomp voor IBC Pompe à main pour IBC



	Cap.	IBC steun Support IBC	Aanzuigbuis Tuyau d'aspiration	Perssling Tuyau d'alimentation	Code
Handpomp zijaansluiting Pompe rotative à connexion latérale	38 l	✓	1 m	2,5 m	IP-00332B0A
Handpomp zijaansluiting + 3D filter Pompe rotative/latérale + filtre 3D	38 l	✓	1 m	2,5 m	IP-00332B1A

## Piusibox Car Suction



Zelfaanzuigende membraanpomp met schakelaar voor het leegmaken van AdBlue reservoir van auto's voor onderhoud. 2m aanzuig- en toevoerslang Ø12mm

Pompe à membrane auto amorçante avec interrupteur pour vider les réservoirs d'AdBlue d'un véhicule avant l'entretien. 2m tuyau d'aspiration et de distribution Ø12mm



	Code
AdBlue opzuigkit Kit aspiration AdBlue	230 V IP-00201R20

## Pompe AC & DC pomp



Zelfaanzuigende membraanpomp met schakelaar zonder dynamische koppelingen. Aansluiting tule 3/4" Kabel 2m.

Pompe à membrane auto amorçante avec interrupteur sans joints dynamiques. Connection 3/4" Cable 2 mètre.

	Capaciteit Capacité	Code
Suzzarablu AC Pomp 230V	30 l	IP-00203090
Suzzarablu DC Pomp 12V	32 l	IP-00204080
Suzzarablu DC Pomp 24V	32 l	IP-00204090

## Pompe AC pomp



	Capaciteit Capacité	Code
230V	25 l	MA-17350250

## Hoog debiet Débit élevé



Zelfaanzuigende elektrische pompen  
Hoog debiet  
Prijzen op aanvraag  
Electropompen autoamorçantes  
Débit élevé  
Prix sur demande  
INOX



Kit voor gemakkelijke montage op een vat. Voorzien van RVS steun, zelfaanzuigende 230V AdBlue pomp, 6 meter persslang, pistool (p. 20) en AF2 aansluiting. Capaciteit 32 l/min. Vat niet inbegrepen.

Kit pour montage facile sur fût. Le groupe se compose de: plaque de support en inox pour fût, pompe membrane auto amorçante 230V, tuyau de refoulement 6 mètre, pistolet (p. 20) et connecteur AF2. Capacité 32 l/min. Fût non inclus



	Pistool/Pistolet	Code
Suzzarablue Drum	Manueel/Manuel	IP-0020135E
Suzzarablue Drum	Auto A60	IP-0020135E/A
Suzzarablue Drum + SB325_X	SB325_X	IP-00201D5C
Suzzarablue Drum + SB325_X meter/compteur	SB325_X meter	IP-00201E5C
Suzzarablue kar/charriot		IP-1206801C

Voorzien van Piusi 230V AdBlue pomp, 6 meter persslang en 1,5 meter aanzuigslang, pistool (p.20) en speciale CDS connector om aanzuigzijde snel aan en af te koppelen. Capaciteit 32 l/min. Tank en aanzuigstang niet inbegrepen. PRO= met K24 meter. Pompe à membrane auto amorçante 230V Piusi. Tuyau de refoulement 6 mètre, tuyau d'aspiration 1,5 mètre, pistolet (p.20) et connecteur CDS pour (dé)connecter rapidement. Capacité 32 l/min. Citerne et tuyau d'aspiration non inclus. PRO = avec compteur K24



	Teller K24 Compteur	Pistool/Pistolet	Code
Suzzarablue PRO	✓	Auto A60	IP-00201B1B
Suzzarablue PRO	✓	Auto SB325_X	IP-00201C9B
Suzzarablue PRO 12V	✓	Auto A60	IP-00201A8B
Suzzarablue BASIC	✗	Manueel/Manuel	IP-00201B2B
Suzzarablue BASIC	✗	Auto SB325_X	IP-00201E8B
Suzzarablue BASIC 12V	✗	Manueel/Manuel	IP-00201A9B



	Teller K24 Compteur	Pistool/Pistolet	Code
Suzzarablue 3 PRO	✓	Auto A60	IP-00101440
Suzzarablue 3 PRO	✓	Auto SB325_X	IP-00101430
Suzzarablue 3 PRO 12V	✓	Auto A60	IP-00101390
Suzzarablue 3 BASIC	✗	Manueel/Manuel	IP-00101450
Suzzarablue 3 BASIC	✗	Auto SB325_X	IP-00101410
Suzzarablue 3 BASIC 12V	✗	Manueel/Manuel	IP-00101400



	Debiet/Débit	Code
1. Manueel pistool-Pistolet manuel	80l/min	IP-14761000
2. Automatisch pistool-Pistolet automatique	40l/min	IP-0061903B
3. Auto. SB325_X Break-away	45l/min	IP-0061700A
3. Auto. SB325_X Break-away CAR	5l/min	IP-00617210
4. Auto. SB325_X meter Break-away	45l/min	IP-0061701A
4. Auto. SB325_X meter Break-away CAR	5l/min	IP-00617220

K24



- Precisie +/- 1%
- Débit de 6 à 120 l/min
- Max werkdruk 10 bar
- Max pression 10 bar
- Kalibreerbaar
- Peut être calibré
- 4-cijferig LCD telwerk
- Compteur LCD 4 chiffres
- 1" BSP aansluiting
- Raccord 1" BSP
- Standaard AAA batterijen
- Batteries AAA standard

Code  
IP-0040710A



Voorzien van Master 230V AdBlue pomp, 6 meter perssling en 1.5 meter aanzuigslang, pistool (p.17) en speciale CDS connector om ingezijde snel aan en af te koppelen. Capaciteit 25 l/min. Tank en aanzuigslang niet inbegrepen.  
 Pompe à membrane auto amorçante 230V Master. Tuyau de refoulement 6 mètre, tuyau d'aspiration 1.5 mètre, pistolet (p.19) et connecteur CDS pour (dé)connecter rapidement. Capacité 25 l/min. Citerne et tuyau d'aspiration non inclus.

	Pistool Pistolet	Code
Master AdBlue unit M	Manueel/Manuel	MA-10302500
Master AdBlue unit A	Auto A60	MA-10302500/A
Master AdBlue unit SB325XM	SB325_X meter	MA-10302500/SB325X

## Vulsystemen voor auto's Systèmes de ravitaillement des automobiles



Delphin PRO\_X



Delphin PRO



Delphin PRO IBC



Flipper



Edgard

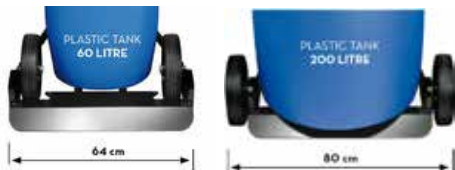

Le Delphin a été développé spécialement pour les garages. Il est monté sur un chariot robuste ou sur IBC. Permet d'éviter les fuites et les gouttes. Polyvalent, souple, facile à déplacer. Pas de pollution grâce au système fermé.  
 Le PRO s'arrête automatiquement, PRO\_X également pré-réglable.  
 Le Flipper a un pistolet spécifique avec un débit réduit (3,5-10l/min)  
 L'Edgard est alimenté par batterie rechargeable, a un tuyau d'aspiration avec adaptateur pour jerrycan et un pistolet avec un débit réduit.

		Volume	Code
Piusi Delphin PRO		60l - 200l	IP-0010020B
Piusi Delphin PRO_X		60l - 200l	IP-00100400
Piusi Delphin PRO_X DC		60l - 200l	IP-00100410
Piusi Delphin PRO-IBC		IBC	IP-00100B0A
Flipper 230V			IP-00100C00
Edgard		Jerrycan	IP-00100E0A

De Delphin is speciaal ontwikkeld voor garages en is gebouwd op een robuuste kar. Veelzijdig, makkelijk te verplaatsen en gebruiksvriendelijk.  
 Geen vervuiling dankzij het gesloten systeem;  
 Delphin PRO stopt automatisch wanneer vol, PRO\_X ook voorinstelbaar.  
 De Flipper heeft een specifiek pistool met lager debiet (3,5-10l/min)  
 De Edgard heeft een herlaadbare batterij, heeft een adapter voor jerrycan aan de aanzuigkant en een pistool laag debiet.

### Dompelpomp Pompe submersible

Dompelpomp voor AdBlue. 230V, 5m kabel en terugslagklep. Debit tot 35l/min.



Code

SQUALO35 Timer IP-00206020

Pompe submersible pour AdBlue. 230V, cable de 5m et clapet anti-retour. Débit jusqu'à 35l/min.

### Piusibox



PIUSIBOX pour AdBlue® est un distributeur portatif conçu pour effectuer des opérations de transvasement et de ravitaillement d'AdBlue®. Destiné à un usage privatif, PIUSIBOX pour AdBlue® convient lorsque les conditions environnementales peuvent constituer une cause majeure de contamination des fluides.

PIUSIBOX voor AdBlue® is een draagbare dispenser die is ontworpen om AdBlue® over te hevelen en te tanken. PIUSIBOX for AdBlue® is bedoeld voor privé-gebruik en is geschikt wanneer omgevingsomstandigheden een belangrijke oorzaak kunnen zijn van vloeistofverontreiniging.

Code

Piusibox IP-00204060

### Muurinstallatie Installation murale

AdBlue installatie met 230V pomp, K24 meter en automatisch pistool. Kan op muur of tank worden geïnstalleerd en op slot worden gedaan. 6m slang.

Distributeur AdBlue avec pompe 230V, compteur K24 et pistolet automatique. Peut être monté sur un mur ou directement sur un réservoir. Dans une armoire fermée par une serrure. 6m de tuyau.



Code

Suzzarablu Box IP-0020196B

### Transparante PVC aanzuigslang Tuyau d'aspiration PVC



	Code
3/4"	BA-PL020
1"	BA-PL025

### Kit aanzuigslang Kit tuyau d'aspiration

1.5 meter met terugslagklep en filter  
1.5 mètre avec clapet anti-retour et filtre

Code  
IP-14146000



### Plastic koppelingen Raccords plastiques 1" BSP



	Tule	Code
1. M	Ø 19mm	IP-15522000
2. 90° M	Ø 19mm	IP-15485000
3. 90° V/F	Ø 19mm	IP-15484000
4. M/M - V/F	-	IP-15776000
5. 90° V/F	-	IP-16433000
6. V-F	-	IP-16434000
7. V/F	Ø 19mm	IP-16435000



### Persslang Tuyau de refoulement



50m

Code

8-15	BA-ADBLUE0815
16-26	5/8" BA-ADBLUE1626
19-27	3/4" BA-ADBLUE1927
25-35	1" BA-ADBLUE2535

### Tule inox 316

Code

M 3/4" T20	IV-021457
M 1" T20	IV-021458
M 1" T25	IV-214510



### RVS 316 klemband/Collier RVS 316

Code

Ø 16-27	ASFAH1627W5
Ø 20-32	ASFAH2032W5
Ø 25-40	ASFAH2540W5
Ø 32-50	ASFAH3250W5
Ø 40-60	ASFAH4060W5



### Mof inox 316

Code

V/F 1" IP-16073000



### Swivel RVS/Inox

Code

3/4" x 1"	IV-028001
1" x 1"	IV-028002
3/4" x 19mm	IP-14132000



### Aanzuigstang voor IBC Tuyau d'aspiration pour IBC



Koppeling  
Connection

Code

56 x 4	IP-15606000
2" BSP	IP-15606020

### Aanzuigstuk SEC Suction connections SEC

HDPE plastic voor CDS aanzuigslang.  
Connection HDPE pour tuyau d'aspiration (haut) CDS.



Code  
IP-15452000

### Kit IBC connectie Kit IBC connection bas



Code  
IP-15515010

### Terugslagklep 1" BSP Soupape de retenue 1" BSP



Code  
IP-13798000

### Vulslang AdBlue Tuyau AdBlue

Vulslang voor jerrycans van 5 en 10 l. Lengte 100 cm.  
Tuyau pour récipient de 5 et 10 l. Longueur 100 cm.



Code  
BC-JC5ADBUSL

### Gravity kit 3M

Manueel pistool + IBC adapter  
Pistolet manuel + raccord IBC



Code  
IP-15517000

### AF2 aansluiting Connexion AF2



Aansluiting  
Connexion

Code

56 x 4 - 1" BSP	IP-20189000
S64x4 - 1" BSP	IP-20190000
2" BSP - 1" BSP	IP-20257000
2" 70x6 - 1" BSP	IP-20258000

### Jerrycan AdBlue

Ø schenktuit: 20 mm  
Ø bec verseur: 20 mm



Volume	Code
5 l	NH-006004
10 l	NH-006005
20 l	NH-006006



## Mobiele tankopslag - Caddy - Réservoirs mobiles



Polyethylene mobiele tank voor diesel - 3 m slang

Réservoir mobile en polyéthylène pour diesel - tuyau 3 m



Toepassing Application	Pomp Pompe	Capaciteit Capacité	Pistool Pistolet	Teller Compteur	ADR	Code
Diesel	manueel	55 l	manueel	Optie	✗	IE-055G1M
Diesel	12V	55 l	automatic	Option	✗	IE-055GZ1
Diesel	24V	55 l	automatic	Optie	✗	IE-055GZ2
Diesel	manueel	110 l	manueel	Option	✗	IE-110G1M
Diesel	12V	110 l	automatic	Optie	✗	IE-110GZ1
Diesel	24V	110 l	automatic	Option	✗	IE-110GZ2
Diesel	manueel	110 l	manueel	Optie	✓	IE-110KG1M
Diesel	12V	110 l	automatic	Option	✓	IE-110KGZ1
Diesel	24V	110 l	automatic	Optie	✓	IE-110KGZ2

Polyethylene mobiele tank voor benzine - 3 m slang

Réservoir mobile en polyéthylène pour essence - tuyau 3 m



Toepassing Application	Pomp Pompe	Capaciteit Capacité	Pistool Pistolet	ATEX	Teller Compteur	ADR	Code
Benzine/Essence	manueel	55 l	manueel	✗	✗	✓	IE-055B1M
Benzine/Essence	12V	55 l	automatic	✓	✗	✓	IE-055B2EX50
Benzine/Essence	12V	55 l	automatic	✓	✓	✓	IE-055B2EX50M
Benzine/Essence	manueel	110 l	manueel	✗	✗	✗	IE-110B1M
Benzine/Essence	12V	110 l	automatic	✓	✗	✗	IE-110B2EX50
Benzine/Essence	12V	110 l	automatic	✓	✓	✗	IE-110B2EX50M
Benzine/Essence	manueel	110 l	manueel	✗	✗	✓	IE-110KB1M
Benzine/Essence	12V	110 l	automatic	✓	✗	✓	IE-110KB2EX50
Benzine/Essence	12V	110 l	automatic	✓	✓	✓	IE-110KB2EX50M

Polyethylene mobiele tank voor AdBlue - 3 m slang

Réservoir mobile en polyéthylène pour AdBlue - tuyau 3 m



Car-Service - 5-10l/min

Toepassing Application	Pomp Pompe	Capaciteit Capacité	Pistool Pistolet	Teller Compteur	Code
AdBlue	manueel	55 l	manueel	Optie	IE-055AD1M
AdBlue	12V	55 l	automatic	Option	IE-055AD12V
AdBlue	12V	55 l	cars	Optie	IE-055ADCS12V
AdBlue	24V	55 l	automatic	Option	IE-055AD24V
AdBlue	24V	55 l	cars	Optie	IE-055ADCS24V
AdBlue	manueel	110 l	manueel	Option	IE-110AD1M
AdBlue	12V	110 l	automatic	Optie	IE-110AD12V
AdBlue	12V	110 l	cars	Option	IE-110ADCS12V
AdBlue	24V	110 l	automatic	Optie	IE-110AD24V
AdBlue	24V	110 l	cars	Option	IE-110ADCS24V

## Mobiele tankopslag - Carrytank - Réservoirs mobiles



Mobiele tank met stevig deksel, licht en robuust, gemaakt van polyethyleen. De tank is uitgerust met vulplug, ontluchter, brandstoftransporteenheid, geïntegreerde vorkkokers (volle tank), handgrepen voor heffen en dragen (lege tank) en uitsparingen voor bevestiging met banden tijdens transport. De combinatie is voorzien van een pomp 40 l/min, een elektrische kabel 6m met zekering en krokodillenklemmen en een slang van 4m met automatisch pistool. De tank heeft een aluminium tankdop en veiligheidsventiel. De tanks zijn stapelbaar. De Pick-Up line heeft een smallere basis zodat deze tussen de wielkasten van de pick-up past

Citerne mobile avec couvercle, légère et robuste, elle est construite en polyéthylène. La citerne est munie de bouchon de remplissage en alu, vanne de sûreté, groupe vide-fûts, embouts pour le levage à pleine charge avec des fourches, poignées pour le levage à vide et logements pour la mise en place de courroies de fixation au socle d'appui. L'ensemble est équipé d'une pompe 40 l/min. La pompe est fournie avec câble électrique de 6m avec fusible et pinces crocodile, avec tuyau de refoulement de 4m et pistolet automatique. Les citernes sont empilables l'une sur l'autre. La ligne Pick-Up a une base plus étroite afin qu'elle s'insère entre les passages de roue du pick-up.



Cap.: 150l  
985x585x465mm

Toepassing Application	Pomp Pompe	Volume	Meter Compteur	Deksel Couvercle	Pick Up	ADR	Code
Diesel	12V	150 l	✗	✓	✗	✗	IE-TANK150/12
Diesel	12V	150 l	✓	✓	✗	✗	IE-TANK150/12M
Diesel	24V	150 l	✗	✓	✗	✗	IE-TANK150/24
Diesel	24V	150 l	✓	✓	✗	✗	IE-TANK150/24M
Diesel	12V	150 l	✗	✓	✗	✓	IE-TANK150K/12
Diesel	12V	150 l	✓	✓	✗	✓	IE-TANK150K/12M
Diesel	24V	150 l	✗	✓	✗	✓	IE-TANK150K/24
Diesel	24V	150 l	✓	✓	✗	✓	IE-TANK150K/24M

**Carrytank 220**



Cap.: 220l  
910x600x665mm

**Carrytank 220 Pick-Up**



Base:  
1050x720mm

**Carrytank 440**



Cap.: 440l  
1200x800x785mm

**Carrytank 330/440 Pick-Up**



**Carrytank 600**



Cap.: 600l  
1290x860x940mm

**Carrytank 900**



Cap.: 900l  
1530x1150x910mm

Toepassing Application	Pomp Pompe	Volume	Meter Compteur	Deksel Couvercle	Pick Up	ADR	Code
Diesel	12V	220 l	✗	✗	✗	✗	IE-TANK220/12
Diesel	12V	220 l	✓	✗	✗	✗	IE-TANK220/12M
Diesel	12V	220 l	✗	✓	✓	✗	IE-TANK220PU/12
Diesel	12V	220 l	✓	✓	✓	✗	IE-TANK220PU/12M
Diesel	12V	220 l	✗	✓	✓	✓	IE-TANK220PUK/12
Diesel	12V	220 l	✓	✓	✓	✓	IE-TANK220PUK/12M
Diesel	24V	220 l	✗	✗	✗	✗	IE-TANK220/24
Diesel	24V	220 l	✓	✗	✗	✗	IE-TANK220/24M
Diesel	24V	220 l	✗	✓	✓	✗	IE-TANK220PU/24
Diesel	24V	220 l	✓	✓	✓	✗	IE-TANK220PU/24M
Diesel	24V	220 l	✗	✓	✓	✓	IE-TANK220PUK/24
Diesel	24V	220 l	✓	✓	✓	✓	IE-TANK220PUK/24M
Diesel	230V	220 l	✗	✗	✗	✗	IE-TANK220/230
Diesel	230V	220 l	✓	✗	✗	✗	IE-TANK220/230M
Diesel	230V	220 l	✗	✓	✓	✗	IE-TANK220PU/230
Diesel	230V	220 l	✓	✓	✓	✗	IE-TANK220PU/230M
Diesel	230V	220 l	✗	✓	✓	✓	IE-TANK220PUK/230
Diesel	230V	220 l	✓	✓	✓	✓	IE-TANK220PUK/230M
Diesel	12V	330 l	✗	✓	✗	✗	IE-TANK330/12
Diesel	12V	330 l	✓	✓	✗	✗	IE-TANK330/12M
Diesel	12V	330 l	✗	✓	✓	✗	IE-TANK330PU/12
Diesel	12V	330 l	✓	✓	✓	✗	IE-TANK330PU/12M
Diesel	12V	330 l	✗	✓	✗	✓	IE-TANK330K/12
Diesel	12V	330 l	✓	✓	✗	✓	IE-TANK330K/12M
Diesel	230V	330 l	✗	✓	✗	✗	IE-TANK330/230
Diesel	230V	330 l	✓	✓	✗	✗	IE-TANK330/230M
Diesel	230V	330 l	✗	✓	✓	✗	IE-TANK330PU/230
Diesel	230V	330 l	✓	✓	✓	✗	IE-TANK330PU/230M
Diesel	230V	330 l	✗	✓	✗	✓	IE-TANK330K/230
Diesel	230V	330 l	✓	✓	✗	✓	IE-TANK330K/230M
Diesel	12V	440 l	✗	✓	✗	✗	IE-TANK440/12
Diesel	12V	440 l	✓	✓	✗	✗	IE-TANK440/12M
Diesel	12V	440 l	✗	✓	✓	✗	IE-TANK440PU/12
Diesel	12V	440 l	✓	✓	✓	✗	IE-TANK440PU/12M
Diesel	24V	440 l	✗	✓	✗	✗	IE-TANK440/24
Diesel	24V	440 l	✓	✓	✗	✗	IE-TANK440/24M
Diesel	24V	440 l	✗	✓	✓	✗	IE-TANK440PU/24
Diesel	24V	440 l	✓	✓	✓	✗	IE-TANK440PU/24M
Diesel	230V	440 l	✗	✓	✗	✗	IE-TANK440/230
Diesel	230V	440 l	✓	✓	✗	✗	IE-TANK440/230M
Diesel	230V	440 l	✗	✓	✓	✗	IE-TANK440PU/230
Diesel	230V	440 l	✓	✓	✓	✗	IE-TANK440PU/230M
Diesel	12V	600 l	✗	✓	✗	✓	IE-TANK600K/12
Diesel	12V	600 l	✓	✓	✗	✓	IE-TANK600K/12M
Diesel	230V	600 l	✗	✓	✗	✓	IE-TANK600K/230
Diesel	230V	600 l	✓	✓	✗	✓	IE-TANK600K/230M
Diesel	12V	900 l	✗	✓	✗	✓	IE-TANK900K/12
Diesel	12V	900 l	✓	✓	✗	✓	IE-TANK900K/12M
Diesel	230V	900 l	✗	✓	✗	✓	IE-TANK900K/230
Diesel	230V	900 l	✓	✓	✗	✓	IE-TANK900K/230M



Toepassing Application	Pomp Pompe	Volume	Meter Compteur	Deksel Couvercle	Pick Up	ADR	Ex	Code	Ex
Benzine/Essence	12V	150 l	X	✓	X	✓	IE-BENZ150K/12		
Benzine/Essence	12V	150 l	✓	✓	X	✓	IE-BENZ150K/12M		
Benzine/Essence	12V	220 l	X	X	X	X	IE-BENZ220/12		
Benzine/Essence	12V	220 l	✓	X	X	X	IE-BENZ220/12M		
Benzine/Essence	230V	220 l	X	X	X	X	IE-BENZ220/230		
Benzine/Essence	230V	220 l	✓	X	X	X	IE-BENZ220/230M		
Benzine/Essence	12V	330 l	X	✓	X	X	IE-BENZ330/12		
Benzine/Essence	12V	330 l	✓	✓	X	X	IE-BENZ330/12M		
Benzine/Essence	12V	330 l	X	✓	✓	X	IE-BENZ330PU/12		
Benzine/Essence	12V	330 l	✓	✓	✓	X	IE-BENZ330PU/12M		
Benzine/Essence	12V	330 l	X	✓	X	✓	IE-BENZ330K/12		
Benzine/Essence	12V	330 l	✓	✓	X	✓	IE-BENZ330K/12M		
Benzine/Essence	230V	330 l	X	✓	X	X	IE-BENZ330/230		
Benzine/Essence	230V	330 l	✓	✓	X	X	IE-BENZ330/230M		
Benzine/Essence	230V	330 l	X	✓	✓	X	IE-BENZ330PU/230		
Benzine/Essence	230V	330 l	✓	✓	✓	X	IE-BENZ330PU/230M		
Benzine/Essence	230V	330 l	X	✓	X	✓	IE-BENZ330K/230		
Benzine/Essence	230V	330 l	✓	✓	X	✓	IE-BENZ330K/230M		
Benzine/Essence	12V	440 l	X	✓	X	X	IE-BENZ440/12		
Benzine/Essence	12V	440 l	✓	✓	X	X	IE-BENZ440/12M		
Benzine/Essence	12V	440 l	X	✓	✓	X	IE-BENZ440PU/12		
Benzine/Essence	12V	440 l	✓	✓	✓	X	IE-BENZ440PU/12M		
Benzine/Essence	230V	440 l	X	✓	X	X	IE-BENZ440/230		
Benzine/Essence	230V	440 l	✓	✓	X	X	IE-BENZ440/230M		
Benzine/Essence	230V	440 l	X	✓	✓	X	IE-BENZ440PU/230		
Benzine/Essence	230V	440 l	✓	✓	✓	X	IE-BENZ440PU/230M		
Benzine/Essence	12V	600 l	X	✓	X	✓	IE-BENZ600K/12		
Benzine/Essence	12V	600 l	✓	✓	X	✓	IE-BENZ600K/12M		
Benzine/Essence	230V	600 l	X	✓	X	✓	IE-BENZ600K/230		
Benzine/Essence	230V	600 l	✓	✓	X	✓	IE-BENZ600K/230M		



Toepassing Application	Pomp Pompe	Volume	Meter Compteur	Deksel Couvercle	Pick Up	Code
AdBlue	12V	220 l	X	X	X	IE-ADBLUE220/12
AdBlue	12V	220 l	✓	X	X	IE-ADBLUE220/12M
AdBlue	24V	220 l	X	X	X	IE-ADBLUE220/24
AdBlue	24V	220 l	✓	X	X	IE-ADBLUE220/24M
AdBlue	12V	330 l	X	✓	X	IE-ADBLUE330/12
AdBlue	12V	330 l	✓	✓	X	IE-ADBLUE330/12M
AdBlue	12V	330 l	X	✓	✓	IE-ADBLUE330PU/12
AdBlue	12V	330 l	✓	✓	✓	IE-ADBLUE330PU/12M
AdBlue	24V	330 l	X	✓	X	IE-ADBLUE330/24
AdBlue	24V	330 l	✓	✓	X	IE-ADBLUE330/24M
AdBlue	24V	330 l	X	✓	✓	IE-ADBLUE330PU/24
AdBlue	24V	330 l	✓	✓	✓	IE-ADBLUE330PU/24M
AdBlue	12V	440 l	X	✓	X	IE-ADBLUE440/12
AdBlue	12V	440 l	✓	✓	X	IE-ADBLUE440/12M
AdBlue	12V	440 l	X	✓	✓	IE-ADBLUE440PU/12
AdBlue	12V	440 l	✓	✓	✓	IE-ADBLUE440PU/12M
AdBlue	24V	440 l	X	✓	X	IE-ADBLUE440/24
AdBlue	24V	440 l	✓	✓	X	IE-ADBLUE440/24M
AdBlue	24V	440 l	X	✓	✓	IE-ADBLUE440PU/24
AdBlue	24V	440 l	✓	✓	✓	IE-ADBLUE440PU/24M



Polyethyleentank voor transport van diesel en AdBlue, uitgerust met versterkt afsluitbaar deksel, vullen met alu plug voor diesel en polyethyleen plug voor AdBlue, geïntegreerd ontlichtapparaat, niveau-indicator, inline filter, brandstoftransfereenheid, automatisch dieselpistool, manueel AdBlue pistool, ingebouwde vorkkokers en handgrepen, uitsparingen voor bevestigingen tijdens transport.

Réservoir en polyéthylène pour le transport de carburant diesel et l'AdBlue, équipé avec couvercle verrouillable renforcé, bouchon de remplissage en aluminium pour diesel et en polyéthylène pour AdBlue, dispositif de ventilation intégré, indicateur de niveau, filtre en ligne, unité de transfert de carburant, pistolet diesel automatique et AdBlue manuel, intégré des poches de chariot élévateur, des poignées de levage et des évidements intégrés pour la fixation pendant le transport.



Toepassing Application	Pomp Pompe	Volume	Meter	ADR	Code
Diesel+AdBlue	12V	400/50	✗	✗	IE-COMBI400/50/12
Diesel+AdBlue	12V	400/50	✓	✗	IE-COMBI400/50/12M
Diesel+AdBlue	24V	400/50	✗	✗	IE-COMBI400/50/24
Diesel+AdBlue	24V	400/50	✓	✗	IE-COMBI400/50/24M
Diesel+AdBlue	230V	400/50	✗	✗	IE-COMBI400/50/230
Diesel+AdBlue	230V	400/50	✓	✗	IE-COMBI400/50/230M
Diesel+AdBlue	12V	900/100	✗	✓	IE-COMBI900/100/12
Diesel+AdBlue	12V	900/100	✓	✓	IE-COMBI900/100/12M
Diesel+AdBlue	24V	900/100	✗	✓	IE-COMBI900/100/24
Diesel+AdBlue	24V	900/100	✓	✓	IE-COMBI900/100/24M
Diesel+AdBlue	230V	900/100	✗	✓	IE-COMBI900/100/230
Diesel+AdBlue	230V	900/100	✓	✓	IE-COMBI900/100/230M

## Opvangbak voor Carrytank - Bac de rétention pour Carrytank

Een opvangbak is verplicht wanneer een opslagtank op een werf of in een magazijn wordt geplaatst. Onderstaande opvangbakken voor de Carrytank hebben 100% opvangvolume voor de respectieve tanken.

Un bac de rétention est obligatoire lorsqu'un réservoir de stockage est placé sur un chantier de construction ou dans un entrepôt. Les bacs rétention ci-dessous pour le Carrytank ont un volume de collecte de 100 % pour les réservoirs respectifs.



Toepassing Application	ADR	Code
Opvangbak voor Carrytank 220 Bac de rétention pour Carrytank 220	✓	IE-BCNCARRYTANK220
Opvangbak voor Carrytank 330/440/400+50 Bac de rétention pour Carrytank 330/440/400+50	✓	IE-BCNCARRYTANK440
Opvangbak voor Carrytank 900/900+100 Bac de rétention pour Carrytank 900/900+100	✓	IE-BCNCARRYTANK900

## Transporttanks - Citernes de transport

### PRIJZEN OP AANVRAAG - PRIX SUR DEMANDE



**HIPPOTANK**  
Polyethyleen tank goedgekeurd voor het vervoer van dieselbrandstof in overeenstemming met de ADR regelgeving  
Réservoir en polyéthylène homologué pour le transport de carburant diesel conformément à la réglementation ADR



**TRASPO**  
Conteneurs intermédiaires en acier au carbone homologués pour le transport de carburant  
Carbonstalen containers goedgekeurd voor brandstoftransport



**EMILCUBE**  
Stalen tanks stapelbaar  
ADR gehomologeerd  
Réservoirs en acier Empilable  
Homologué ADR



**TANKUBE**  
Stalen tanks stapelbaar  
ADR gehomologeerd  
Réservoirs en acier Empilable  
Homologué ADR

## Vatenkarren/Transport van vaten Chariots pour fûts/Transport des fûts



		Code
1	Kar voor 20 tot 50 kg vaten. 2 wielen Chariot pour fûts de 20 à 50 kgs. 2 Roues	SA-430000
2	Kar voor 20 tot 50 kg vaten. 2 vaste wielen, 2 zwenkwielen Chariot pour fûts de 20 à 50 kgs. 2 roues fixes, 2 orientables	SA-431000
3	Kar voor 200 kg vaten. 2 vaste wielen, 1 zwenkwiel met rem Chariot pour fûts de 200 kgs. 2 roues fixes, 1 orientable avec frein	SA-432000
4	Kar "Heavy duty" voor 200 kg vaten met rem en ketting Chariot "Heavy duty" pour fûts de 200 kgs avec frein et chaîne	SA-432814



		Code
1	Kar voor 16 tot 60 kg vaten. 2 wielen Chariot pour fûts de 16 à 60 kgs. 2 Roues	IM-030-1392-000
2	Kar voor 16 tot 30 kg vaten. 2 luchtwielen Chariot pour fûts de 16 à 30 kgs. 2 roues pneumatiques	IM-030-1393-000
3	Kar voor 50 tot 60 kg vaten. 2 luchtwielen Chariot pour fûts de 50 à 60 kgs. 2 roues pneumatiques	IM-030-1394-000
4	Kar voor 50 tot 60 kg vaten. 2 vaste wielen, 2 zwenkwielen Chariot pour fûts de 50 à 60 kgs. 2 roues fixes, 2 orientables	IM-030-1395-000
5	Kar voor 200 kg vaten. 2 vaste wielen, 1 zwenkwiel met rem Chariot pour fûts de 200 kgs. 2 roues fixes, 1 orientable avec frein	IM-030-1398-000
6	Kar voor 200 kg vaten. 2 vaste wielen, 2 zwenkwielen Chariot pour fûts de 200 kgs. 2 roues fixes, 2 orientables	IM-030-1400-000
7	Kar voor 200 kg vaten. 2 vaste wielen, 2 zwenkwielen. Voor oproller. Chariot pour fûts de 200 kgs. 2 roues fixes, 2 orientables. Pour enrouleur	IM-030-1405-000
8	Hydraulische wagen voor 200kg vaten. 2 vaste wielen, 2 zwenkwielen. Trolley hydraulique pour fûts 200kg. 2 roues fixes, 2 orientables.	IM-030-1408-000



		Code
1	Kar voor 20 tot 50 kg vaten. 2 wielen Chariot pour fûts de 20 à 50 kgs. 2 Roues	IP-19965000
2	Kar voor 180 tot 200 kg vaten. 2 vaste wielen, 2 zwenkwielen Chariot pour fûts de 180 à 200 kgs. 2 roues fixes, 2 orientables	IP-19966000

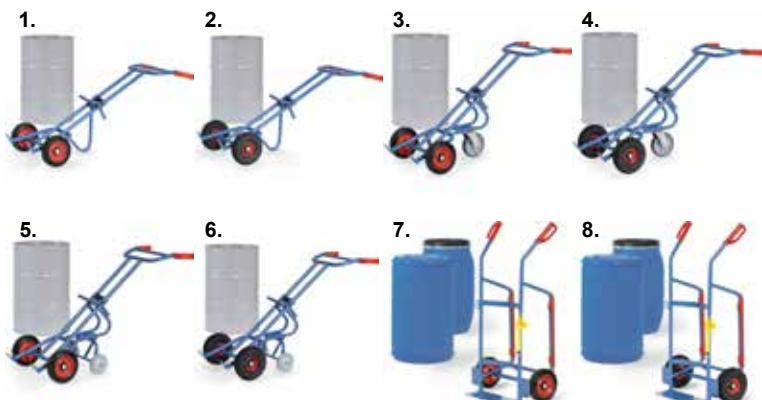

### Vatensteekwagen / Diable à fûts

		Code
1.	Rubber banden / Pneus en caoutchouc	NF-001065
2.	Luchtbanden / Pneus gonflables	NF-001066
3.	Rubber banden + steunwiel / Pneus en caoutchouc + roue de support	NF-001078
4.	Luchtbanden + steunwiel / Pneus gonflables + roue de support	NF-001079
5.	Rubber banden + 2 steunwielen/Pneus en caoutchouc + 2 roues de support	NF-002078
6.	Luchtbanden + 2 steunwielen / Pneus gonflables + 2 roues de support	NF-002079
7.	Voor kunststofvaten rubber banden / Pour fûts en plastique pneus en caoutchouc	NF-002080
8.	Voor kunststofvaten luchtbanden / Pour fûts en plastique pneus gonflables	NF-002081



		Code
1	Kar voor 200 kg vaten. 4 volle wielen met rem. Chariot pour fûts de 200 kgs. 4 roues avec frein.	IC-005605
2	Kar voor 200 kg vaten. 4 volle wielen met rem en gesloten bak. Chariot pour fûts de 200 kgs. 4 roues avec frein et bac fermé.	IC-005635



### Code

MA-041130

Kar voor 20 tot 60 kg vaten. 2 wielen  
Chariot pour fûts de 20 à 60 kgs. 2 Roues

Klaw voor 180 - 220kg vaten  
Pince pour fûts 180 - 220kg.



### Code

IA-1759R



## Steun voor vaten Support pour fûts

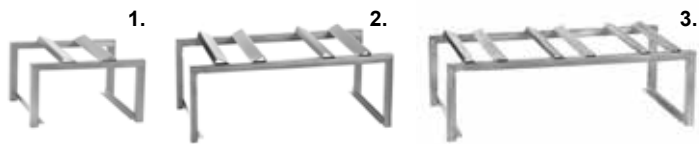

	Vaten/fûts	Afmetingen/Dimensions	Code	
1.	1 x 180-200 kg	600 x 600 x 380 mm	IM-023.1920.000	●
2.	2 x 180-200 kg	1180 x 600 x 380 mm	IM-023.1921.000	●
3.	3 x 60 kg	1180 x 600 x 380 mm	IM-023.1922.000	●



## Stalen opvangbakken voor vaten Bacs de rétention en acier pour fûts



Gelakte stalen opvangbak met rooster.  
Bac acier laqué avec grille.

	Vaten/Fûts	Afmetingen/Dimensions	Code	
1.	1 Vat/Fût: 1000 x 850 x 300 mm		IM-023-1905-000	●
2.	2 Vaten/Fûts: 1350 x 850 x 300 mm		IM-023-1910-000	●
3.	4 Vaten/Fûts: 1350 x 1350 x 300 mm		IM-023-1914-000	●
4.	1 IBC: 1350 x 1350 x 600 mm		IM-023-1915-000	●



## PE opvangbakken voor vaten Bacs de rétention en PE pour fûts



	Vaten/Fûts	Volume	Code	
1.	1 Vat/Fût: 925 x 800 x 420 mm	225 l	IM-023-1805-000	●
2.	2 Vaten/Fûts: 1350 x 800 x 420 mm	305 l	IM-023-1810-000	●
3.	4 Vaten/Fûts: 1350 x 1350 x 490 mm	500 l	IM-023-1814-000	●
4.	1 IBC: 1350 x 1350 x 970 mm	1050 l	IM-023-1815-000	●

Polyethyleen opvangbak bestand tegen UV-stralen en uitgerust met verwijderbare polypropyleen rooster.  
Réservoirs en polyéthylène résistants aux rayons UV et équipés d'une grille amovible en polypropylène.



## Toebehoren voor PE opvangbakken voor vaten Accessoires pour bacs de rétention en PE pour fûts



PE vatensteun voor een vat van 50 of (omgedraaid) van 200 liter horizontaal te plaatsen. Het kan direct op de opvangbakken worden geplaatst.

Support de fût en PE pour placer un fût de 200 l à l'horizontale ou, en le retournant, un fût de 50l. Peut être placé directement sur les bacs de rétention

Code	
610 x 465 x 410 mm	IM-023-1825-000 ●



Polyethyleen horizontale steun voor het opbergen van 2 vaten van 200 l. Het kan direct op de opvangbakken worden geplaatst of worden gebruikt met model IM-023-1825-000 om vaten van 200 l te stapelen.

Support horizontal en polyéthylène pour stocker 2 fûts de 200 l. Il peut être positionné directement sur les bacs de rétention ou en combinaison avec le modèle IM-023-1825-000 pour empiler des fûts de 200 l.

Code	
1200 x 780 x 255 mm	IM-023-1830-000 ●



## Plastic opvangbak voor vaten Bac de rétention en plastic pour fûts



Plastic opvangbak met rooster voor 2 vaten 200l. 220l opvangcapaciteit. Afm: 1320x670x420 mm. Geschikt om opvangvloer met klikverbinding onbeperkt uit te breiden.

Bac plastique avec grille pour 2 fûts 200l. Capacité 220l. Dim; 1320x670x420 mm. Permet d'élargir la surface de réception par clic connection de façon illimitée.

Code	
IA-1759.2NPA	◆



## Stalen opvangbakken voor vaten Bacs de rétention en acier pour fûts



Gelakte stalen opvangbak met rooster.  
Bac acier laqué avec grille.

Code

1 Vat/Fût: 950 x 950 x 375 mm	MA-06131A1
2 Vaten/Fûts: 1250 x 820 x 340 mm	MA-06131B
3 Vaten/Fûts: 1950 x 850 x 300 mm	MA-06132B
4 Vaten/Fûts: 1325 x 1320 x 250 mm	MA-061320
4 Vaten/Fûts: 2400 x 820 x 250 mm	MA-06132R
IBC: 1720 x 1450 x 600 mm	MA-06131AHD

Gegalvaniseerde stalen opvangbak met rooster.  
Bac acier galvanisé avec grille.

Code

1 Vat/Fût: 950 x 950 x 375 mm	MA-061310
2 Vaten/Fûts: 1250 x 820 x 340 mm	MA-061311
3 Vaten/Fûts: 1950 x 850 x 300 mm	MA-06132G
4 Vaten/Fûts: 1325 x 1320 x 250 mm	MA-061321
4 Vaten/Fûts: 2400 x 820 x 250 mm	MA-06132R1
IBC: 1720 x 1450 x 600 mm	MA-6131A1HD

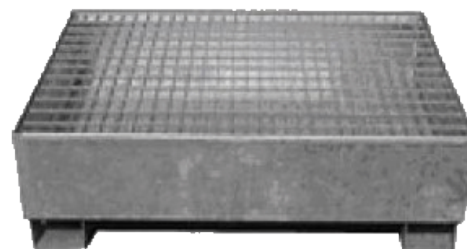

## PE opvangbakken voor vaten Bacs de rétention en PE pour fûts



Code

1. Ooprijstrook/Rampe: 1200 x 800 x 300 mm	MA-000616
2. 2 Vaten/Fûts: 1300 x 690 x 300 mm	MA-006182
3. 2 Vaten/Fûts: 1300 x 680 x 450 mm	MA-006182L
4. 4 Vaten/Fûts: 1300 x 1300 x 300 mm	MA-006184
5. 1 IBC: 1350 x 1350 x 900 mm	MA-006181HDS
6. 1 IBC: 1600 x 1600 x 700 mm	MA-006181HD
7. 2 IBC: 2200 x 1300 x 500 mm	MA-006182HD

## Lage PE werkbak Bac de travail bas PE



Code

1 Vat/Fût: 675 x 675 x 150 mm	MA-006181S
2 Vaten/Fûts: 1300 x 690 x 150 mm	MA-006182S
4 Vaten/Fûts: 1300 x 1300 x 150 mm	MA-006184S

Static load: 400kg  
Dynamic load: 80kg

Bottom surface

Static load: 1200kg  
Dynamic load: 600kg

Bottom surface

Static load: 2600kg  
Dynamic load: 1200kg

Bottom surface

## Grond beschermingsysteem Système de protection sol



PRIJZEN OP AANVRAAG - PRIX SUR DEMANDE

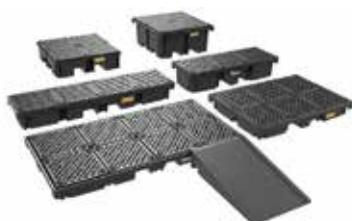

# Verwarmingsgordel ATEX Ceinture chauffante ATEX

PRIJZEN OP AANVRAAG - PRIX SUR DEMANDE



**ATEX vatverwarmer voor 200L vaten - Ceinture chauffante ATEX pour fûts 200 l**

	Afm./Dim. mm (l x h)	Code
1. Vatverwarmer - 230V 1050W - Ceinture chauffante fût	1990 x 800	DP-010498
2. Geïsoleerd deksel voor vatverwarmer 1050W - Couvercle isolé pour ceinture chauffante 1050W	Ø600 x 100	DP-010499
1. Vatverwarmer - 230V 1850W - Ceinture chauffante fût	1990 x 800	DP-010934
2. Geïsoleerd deksel voor vatverwarmer 1850W - Couvercle isolé pour ceinture chauffante 1850W	Ø600 x 100	DP-010935
Temperatuursensor PT100 ATEX - Capteur de température PT100 ATEX		DP-010944
Temperatuurregelaar - Régulateur de température		DP-010945

**ATEX verwarmers 1000L IBC - Ceinture chauffante ATEX pour IBC 1000L**

	Afm./Dim. mm (l x h)	Code
3. IBC verwarmers, thermostaat 45-50°C - Ceinture chauffante IBC, thermostat 45-50°C	4400 x 1000	DP-010936
4. Geïsoleerd deksel voor IBC - Couvercle isolé pour IBC	1200 x 1000 x 100	DP-010937
Temperatuursensor PT100 ATEX - Capteur de température PT100 ATEX		DP-010944
Temperatuurregelaar - Régulateur de température		DP-010945

## Absorptiemateriaal Matériel absorbant

PRIJZEN OP AANVRAAG - PRIX SUR DEMANDE

DOEKEN  
CHIFFONS



ROLLEN  
ROULEAUX



ABSORBERENDE MATTEN  
TAPIS ABSORBANTS



ABSORBERENDE SLANGEN  
TUYAUX ABSORBANTS



KUSSENS  
COUSSINS



Enkellaags: Enkellaagse structuur met hoog absorptievermogen  
Monocouche : Structure monocouche à haute capacité d'absorption



DOEKEN  
CHIFFONS



ROLLEN  
ROULEAUX



Dubbellaags: dubbellaagse structuur versterkt en 100% pluivrij aan de bovenkant  
Double couche : structure double couche renforcée et 100% non pelucheuse sur le dessus

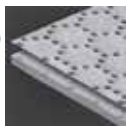

DOEKEN/CHIFFONS



DOEKEN VOOR VATEN  
CHIFFONS PUR FûTS



ROLLEN/ROULEAUX

Drielaags: Drielaagse structuur versterkt en aan beide zijden 100% pluivrij  
Trois couches : Structure à trois couches renforcée et 100% non pelucheuse des deux côtés

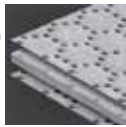

DOEKEN/CHIFFONS



ROLLEN/ROULEAUX



ROLLEN  
ROULEAUX  
MULTIFORMAT

Drielaags antislip:  
met extra versterkt oppervlak en een dichte en antislipfilm aan de onderkant  
Antidérapant à trois couches:  
avec une surface renforcée supplémentaire et un film dense et antidérapant sur la face inférieure

DOEKEN/CHIFFONS



ROLLEN/ROULEAUX



Vlokken in een slang of kussen  
Flocons dans un tuyau ou un coussin

ABSORBERENDE SLANGEN  
TUYAUX ABSORBANTS



KUSSENS  
COUSSINS



## Kits absorptiemateriaal Kits matériel absorbant



## Handpomp voor olie Pompes à main pour huile

Telescopische aanzuigbuis - Tube d'aspiration télescopique

SA-304500 MA-092220 SA-304509 MA-096110



	Code
Samoa olie hevelpomp met NBR dichting Samoa pompe à levier avec joint NBR	SA-304500
Olie hevelpomp met NBR dichting Pompe à levier avec joint NBR	MA-092220
Samoa Viton hevelpomp voor agressieve oliën Samoa pompe à levier pour huiles agressives	SA-304509
Hevelpomp olie (blauw) Pompe à levier pour l'huile (bleu)	MA-0490TP
Rotatieve handpomp Pompe manuelle rotative	SA-308010
Rotatieve handpomp voor 60-200l vaten Pompe manuelle rotative pour fûts de 60-200l.	TM-308000
Metalen trekpomp/Pompe manuelle métal	MA-096110
Piusi handpomp/pompe à main 2"	IP-0033250A

IG-044075

IG-044076



	Code
Lekbak / plateau d'égouttement	IG-044075
ALU Lekbak / plateau d'égouttement ALU	IG-044076

Code

Samoa 500cc	SA-113710
Master 500cc	MA-085150
Samoa 800cc	SA-113910
Master 800cc	MA-085160
Reilang DW 720cc	ZH-DW750

Oliespuiten in gelakt metaal,  
voorzien van plastic  
uitlooslang 290 mm.

Seringues en métal laqué,  
munies d'un flexible d'écoulement  
en plastic 290 mm



Code

Umeta DU-V001553

Handpomp met hydraulische oliemeerkop  
Pompe manuelle avec tête hydraulique pour huile

## Transmissieolie Huile de transmission



Code

Hevelpomp - Pompe à levier - 60L	SA-306100
Hevelpomp - Pompe à levier - 200L	SA-306400
Rubber slang 1,5 m met kraan en uitloopbek Tuyau en caoutchouc 1,5 m avec bec et robinet	SA-314540
Slang PVC 1.5m met uitloopbek Tuyau 1.5m en PVC avec bec	SA-314530
Bek / Bec	SA-730603



Hevelpomp voor transmissieolie (SAE 140)  
voor vaten 60 tot 200 liter. Incl. bondel 2".  
Capaciteit 0.12l/slag

Pompe a levier pour huile de transmissi-  
on (SAE 140) pour fûts 60 a 200 l. avec  
bonde 2". 0.12 l/coup.



Code

Samoa unit 20kg SA-320300

Code

Draagbaar/portable	SA-320400
Mobiel/Mobile 16L	MA-093170

Meter  
Compteur

Code

X	SA-325000
✓	SA-325010

Meter

Compteur

Code

X	SA-324000
✓	SA-324010

Ovalen stalen emmer 16 l met draaghendel en voetsteun. Inclusief hevelpomp (100 ml per beweging) en 1,5 m slang met bolkraan en uitloopstuk 135°.

Reservoir 16 litres en acier de forme ovale avec poignée de transport et repose-pieds. Inclus tuyau huile 1,5 m équipé d'une vanne et d'un embout coudé 135°.

Mobiele manuele olieverdeelunit 25 l. met 2 vaste wielen. Stalen container met niveau indicatie en hevelpomp. Inclusief 1,5m slang met bolkraan en uitloopstuk 135°.

Distributeur d'huile mobile 25 litres. 2 roues fixes. Réservoir en acier avec indicateur de niveau et pompe manuelle à levier. Inclus tuyau huile 1,5 mètre équipé d'une vanne et d'un embout coudé 135°.

Mobiele olieverdeelunit met 2 vaste wielen. Stalen container met niveau indicatie. De container moet met een bandenopblazer op druk gebracht worden (max 7 bar). Inclusief slang en pistool. Distributeur d'huile mobile. 2 roues fixes. Réservoir en acier avec indicateur de niveau. Le réservoir doit être pressurisé en utilisant une poignée de gonflage (max 7 bar). Inclus tuyau huile et pistolet.





Handoliepistool met flexibel en mondstuk  
Draaikoppeling 1/2" (v)  
Auto. antidrup  
Poignée avec flexible et ajutage  
Raccord tournant 1/2" (f)  
Anti-goutte auto.

Code

IP-00966140



Pistool met mechanische deel/totaalteller  
Draaikoppeling 1/2" (v)  
Auto. antidrup  
Pistolet avec compteur mécanique  
Raccord tournant 1/2" (f)  
Anti-goutte auto.

Code

IP-00973020



Digitale handolietmeter,  
Draaikoppeling 1/2" (v)  
Auto. antidrup  
30 l/min. 70 bar  
Poignée compteur digitale  
Raccord tournant 1/2" (f)  
Anti-goutte auto.  
30 l/min, 70 bar

Code

IP-00984010



K500

Handolietmeter: digitaal en voorinstelbare teller 0.9 tot 999.9l, 1/2" BSP (v), 25 l/min., 105 bar.  
Poignée compteur digitale présélection pour huiles. Compteur 0.9 à 999.9l. Raccord 1/2" BSP (f), 25 l/min, 105 bar.

Code

IP-0068721A



Digitale handolietmeter,  
3/4" BSP (v), 60 l/min.  
70 bar  
Poignée compteur digitale pour huiles, 3/4" BSP (f), 60 l/min, 70 bar

Code

IP-00974020



Verhouding Ratio		Debiet Débit	Inlet lucht Inlet air	Aanzuiging Aspiration	Verpompen Pompage	Code
3.5:1	Stubby	21,5 l/min	1/4"	1"	1/2"	IP-0021400A
3.5:1	940 mm	21,5 l/min	1/4"	1"	1/2"	IP-0021402A
5.5:1	Stubby	15,5 l/min	1/4"	1"	1/2"	IP-0021401A
5.5:1	940 mm	15,5 l/min	1/4"	1"	1/2"	IP-0021403A



	Diameter Diamètre		Code
Bang adapter/adaptateur	Ø 42 mm	2" BSP	IP-19962000
Bang adapter/adaptateur	Ø 50 mm	2" BSP	IP-19963000



			Code
Muursteen/support mural	Plastiek ring Anneau plastique	2" BSP	IP-19964000



	Toepassing Application	Lengte Longueur	Gewicht Poids	Code
Aanzuigbuis/Tuyau d'aspiration	20 l drum	385 mm	0,4 kg	IP-19975000
Aanzuigbuis/Tuyau d'aspiration	50/60 l drum	555 mm	0,5 kg	IP-19976000
Aanzuigbuis/Tuyau d'aspiration	180/200 l drum	765 mm	0,6 kg	IP-19977000
Aanzuigbuis/Tuyau d'aspiration	Tank/IBC	955 mm	0,7 kg	IP-19978000

Muursteen met aanzuigbuis Support mural avec tuyau d'aspiration	Gewicht/Poids	Buis/Tuyau	Code
	1,3 kg	Ø 1"-2 m	IP-1997200A



Code

IP-K0100010  
IP-K0100010L\*



Code

IP-K0100020  
IP-K0100020L\*



Code

IP-K0100030  
IP-K0100030L\*



Code

IP-K0500010  
IP-K0500010L\*



L = Luchtbehandelingsset  
L = Set de traitement d'air



\* Met luchtbehandelingsset  
Avec ensemble de traitement d'air

## Mobiele olieverdeel units voor vaten Distributeurs d'huile mobile pour fûts



<b>Code</b> IP-K0200040 IP-K0200040L*		<b>Code</b> IP-K0200000 IP-K0200000L*		<b>Code</b> IP-K0200010 IP-K0200010L*		<b>Code</b> IP-K0200020 IP-K0200020L*		<b>Code</b> IP-K0200030 IP-K0200030L*	
	60 l		200 l		200 l		200 l		200 l



Code	Pistool Pistolet	Slang/Oproller Tuyau/Enrouleur
IP-K0200040	IP-00984010	4m / 1/2"
IP-K0200040L*	IP-00984010	4m / 1/2"
IP-K0200000	IP-00966140	4m / 1/2"
IP-K0200000L*	IP-00966140	4m / 1/2"
IP-K0200010	IP-00984010	4m / 1/2"
IP-K0200010L*	IP-00984010	4m / 1/2"
IP-K0200020	IP-00984010	IP-6010120B
IP-K0200020L*	IP-00984010	IP-6010120B
IP-K0200030	IP-00984010	IP-6012120A
IP-K0200030L*	IP-00984010	IP-6012120A

Pomp(e): IP-0021402A: 3.5:1 940mm (p. 32)

Vatenkar/Chariot: IP-19966000 (p. 27)

Pistool/Pistolet (p. 32):  
IP-00966140: Easy Oil  
IP-00984010: Easy K400

Haspel/Enrouleur (p. 95):  
IP-6010120B: 10m-1/2"  
IP-6012120A: 12m-1/2"

L = Luchtbehandelingsset  
L = Set de traitement d'air



\* Met luchtbehandelingsset  
Avec ensemble de traitement d'air

## Pneumatische membraanpomp Pompe pneumatique à diaphragme



	In-Out	Debiet Débit	(Afval) Olie Huile (usée)	AdBlue	Antivries Antigel	Diesel	Water Eau	Ruitsproei Lave-glace	Code
MA 130	G 1/2" F	50 l/min	✓	✗	✗	✓	✗	✗	IP-00208A00
MP 130	G 1/2" F	50 l/min	✗	✓	✓	✗	✓	✓	IP-00208P00
MA 140	G 1" F	100 l/min	✓	✗	✗	✓	✗	✗	IP-00208P10
MP 140	G 1" F	100 l/min	✗	✓	✓	✗	✓	✓	IP-00208P20
MA 180	G 1" F	150 l/min	✓	✗	✗	✓	✗	✗	IP-00208A10
MP 180	G 1" F	150 l/min	✗	✓	✓	✗	✓	✓	IP-00208P30
MA 190	G 1"1/4 F	220 l/min	✓	✗	✗	✓	✗	✗	IP-00208A20
MP 190	G 1"1/4 F	220 l/min	✗	✓	✓	✗	✓	✓	IP-00208P40

	Pump casing	Diaphragm air side	Diaphragm fluid side	Balls	Balls seats	O-rings
MA 130	ALU	NBR	NBR	NBR	ALU	NBR
MP 130	PP	HYTREL	PTFE	PTFE	PP	PTFE
MA 140	PP	NBR	NBR	NBR	PP	NBR
MP 140	PP	HYTREL	PTFE	PTFE	PP	PTFE
MA 180	ALU	NBR	NBR	NBR	PPS-V	NBR
MP 180	PP	HYTREL	PTFE	PTFE	PP	PTFE
MA 190	ALU	NBR	NBR	NBR	PPS-V	NBR
MP 190	PP	HYTREL	PTFE	PTFE	PP	PTFE

### Piusi Viscomat

Piusi schoepenpomp geschikt voor het verpompen van vloeistoffen met een max viscositeit tot 500 cSt. Aansluiting 1" BSP.

Piusi pompe à ailettes adaptée pour le transvasement de liquides à viscosité maxi de 500 cSt. Raccords: 1" BSP



	Volt	Debiet Débit	Code
Piusi Viscomat 70 M	230 V	25 l/min	IP-0033490A
Piusi Viscomat 90 M	230 V	50 l/min	IP-00303M00
Piusi Viscomat 70 T	380 V	25 l/min	IP-0033190A
Piusi Viscomat 90 T	380 V	50 l/min	IP-00303000

Piusi visco flowmat tandwielpomp met max debiet van 14 l/min. en max viscositeit tot 2000 cSt. Aansluiting 1" BSP.

Piusi pompe à engrenages avec un débit maxi de 14 l/min et viscosité maxi de 2000 cSt. Raccords 1" BSP.



	Volt	Code
Viscomat 230/3 M	230 V	IP-0030430D
Viscomat 350/2 T	380 V	IP-00304T1D

### Piusi Visco flowmat



Tandwielpomp met drukschakelaar. De "viscomat" is ontworpen om een constante stroom te leveren met een zelfaanzuigende pomp en met een automatische uitschakeling. Ze heeft een verstelbare by-pass klep, automatische aan/uit functie, regelbare max. druk, veiligheidsoverdrukventiel (max. 10 bar), geen impuls flow.

Piusi visco flowmat tandwielpomp met max debiet van 14 l/min. en max viscositeit tot 2000 cSt. Aansluiting 1" BSP. Regelbare max afleverdruk tot 16 bar.

Pompes à engrenages avec pressostat. "Viscomat" avec pressostat permet d'effectuer le transfert de liquide à débit constant avec arrêt automatique en fin d'approvisionnement. Soupape de by-pass réglable, mise en service/hors service automatique, pression de débit maximum réglable, soupape de sûreté de pression réglée sur 10 bar, fonctionnement à flux constant

Piusi pompe à engrenages avec un débit maxi de 14 l/min et viscosité maxi de 2000 cSt. Raccords 1" BSP. Pression de refoulement réglable jusqu'à 16 bar.

	Volt	Code
Visco flowmat 230/3 M	230 V	IP-0030204D

### Piusi Gerotor

1000 cSt



Hoge volume oliepom, 65l/min bij druk 9 bar, 3 fase motor.

Pompe à huile grande volume. 65l/min à 9 bar, moteur triphasé

**Code**  
IP-00334800

## Units met elektrische pomp voor vaten Unités avec pompe électrique pour fûts

Elektrische pomp, pistool (met of zonder teller) met 4m slang en aanzuigbuis met terugslagklep. Viscotroll met vatenkar.

Pompe électrique, pistolet (avec ou sans compteur) avec tuyau de 4m et tuyau d'aspiration avec clapet de pied. Viscotroll avec chariot.



Viscomat Gear Drum

	Debiet Débit	Code
Drum Viscomat Gear Easy oil 12V	4 l/min	IP-00268000
Drum Viscomat Gear Easy K400 24V	4 l/min	IP-00268010
Drum Viscomat Gear Easy oil 230V	9 l/min	IP-0026100D
Drum Viscomat Gear Easy K400 230V	9 l/min	IP-0026200D
Drum Viscomat Vane Self 3000 230V	28 l/min	IP-00270000
Drum Viscomat Vane Self 3000 K33 230V	25 l/min	IP-00270010
Viscotroll Gear Easy oil 12V	6 l/min	IP-00263200
Viscotroll Gear Easy K400 12V	6 l/min	IP-00263210
Viscotroll Gear Easy oil 230V	9 l/min	IP-0026302D
Viscotroll Gear Easy K400 230V	9 l/min	IP-0026303D
Viscotroll Vane 70 Self 3000 230V	25 l/min	IP-00263100
Viscotroll Vane 70 Self 3000 K33 230V	25 l/min	IP-00263110



Viscotroll Gear



Viscomat Vane Drum + K33



Viscotroll Vane

## Olieopvangtank Vidangeur d'huile



**Code**

IP-00500B00/P

Automatisch pompstation "VacuBox" voor het afzuigen van afvalolie van motoren van voertuigen via de leiding van de oliepeilmeter. Het systeem stopt automatisch de pomp als de uitzuiging is voltooid. Max 10 l/min.  
- Zuigslang met sondehouder.  
- Kit muurmontage.

Pompe de vidange automatique "Vacubox" extrait l'huile usée des moteurs des véhicules en utilisant le conduit qui contient la jauge du niveau d'huile. Le système interrompt de automatiquement la pompe quand pomp als de uitzuiging is voltooid. l'aspiration de l'huile est terminée. Max 10 l/min.  
- Tuyau aspiration avec porre-sonde.  
- Kit support mural.



"Cambialio" voldoet aan de steeds frequentere eis voor de extractie van gebruikte olie van auto's via de behuizing voor olieniveauctontrol. Gemonteerd op een kar met wielen en met zelfaanzuigende pomp. Max 10 l/min. Tank 10 l.

"Cambialio" répond à l'exigence de plus en plus fréquente d'extraire l'huile usée des voitures directement à partir du logement de la jauge de niveau d'huile. Support à roulettes. Pompe à amorçage automatique. Max 10 l/min. Tank 10 l.

**Code**

IP-0050000B

### Easy drainer 80

Opvangbakken voor afvalolie door zwaartekracht of afzuiging. Geschikt voor het gebruik onder de lift en in alle situaties waarin motor-, transmissie- of differentieel olie wordt afgelaten. Volume reservoir 80 l en opvangbak 12 l. Veiligheids uitlaatklep. Afvoerlang 2m

Vidangeurs pneumatiques ou par gravité Adaptés pour être utilisés sous pont et dans toutes les situations dans lesquelles la vidange du moteur, transmission ou différentiel doit être effectuée. Capacité réservoir 80 l et bassin de récupération 12 l. Soupape de sécurité de décharge. Tuyau de décharge 2m.

### Vacu drainer 80



Omschrijving Description	Flexibele sonde kit Kit de sonde flexible	Aanzuigbuis Tuyau d'aspiration	Kijkglas Viseur gradué	Code
Easy-drainer 80	X	X	X	IP-00215A20
Vacu-drainer 80	✓	2 m	9 l	IP-00215A30



## Oliepistool Poignée d'huile



Handoliepistool met flexibel en mondstuk  
Draaikoppeling 1/2" (v)  
Auto. antidrup Ø14  
Poignée avec flexible et ajutage  
Raccord tournant 1/2" (f)  
Anti-goutte auto. Ø14

### Code

IM-024-1231-C00 ●



Pistool met mechanische deel/totaalteller  
Draaikoppeling 1/2" (v)  
Auto. antidrup Ø14  
Pistolet avec compteur mécanique  
Raccord tournant 1/2" (f)  
Anti-goutte auto. Ø14

### Code

IM-024-1249-C00 ●



Digitale handoliemeter, Draaikoppeling 1/2" (v)  
Auto. antidrup Ø14  
30 l/min. 70 bar  
Poignée compteur digitale  
Raccord tournant 1/2" (f)  
Anti-goutte auto. Ø14  
30 l/min, 70 bar

### Code

IM-024-1233-C00 ●



Handoliemeter: digitaal en voorinstelbare teller  
1/2" BSP (v),  
35 l/min., 70 bar.  
Poignée compteur digitale présélection pour huiles  
Raccord 1/2" BSP (f),  
35 l/min, 70 bar.

### Code

IM-024-1247-C00 ●



Digitale handoliemeter hoog debiet  
3/4" BSP (v),  
60 l/min - 70 bar  
Poignée compteur digitale haut débit  
3/4" BSP (f),  
60 l/min, 70 bar

### Code

IM-024-1245-G00 ●

## Pneumatische pompen Pompes pneumatiques



Verhouding Ratio	Lengte aanzuig Longueur aspiration	Toepassing Application	Debiet Débit	Inlet lucht Inlet air	Verpompen Pompage	Code
3:1	215 mm	Stubby	25 l/min	1/4"	1/2"	IM-020-0988-000 ●
3:1	740 mm	Fût 60 l vat	25 l/min	1/4"	1/2"	IM-020-0990-000 ●
3:1	940 mm	Fût 200 l vat	25 l/min	1/4"	1/2"	IM-020-0995-000 ●
3:1	1250 mm	IBC	25 l/min	1/4"	1/2"	IM-020-0995-125 ●
5:1	215 mm	Stubby	28 l/min	1/4"	1/2"	IM-020-1198-000 ●
5:1	740 mm	Fût 60 l vat	28 l/min	1/4"	1/2"	IM-020-1200-000 ●
5:1	940 mm	Fût 200 l vat	28 l/min	1/4"	1/2"	IM-020-1205-000 ●
5:1	1250 mm	IBC	28 l/min	1/4"	1/2"	IM-020-1206-000 ●

Deze pompen worden geadviseerd voor het verpompen van olie met een lage tot gemiddelde viscositeit (SAE 15/130) voor korte en gemiddelde afstanden (3:1) en olie met een gemiddelde tot hoge viscositeit (SAE 15/240) over gemiddelde en lange afstanden (5:1). De werkdruk kan variëren tussen minimaal 3 bar en maximaal 8 bar. Om de prestaties en de levensduur van de pneumatische pompen te optimaliseren, adviseren wij om gefilterde en gesmeerde lucht te gebruiken. Dichtringen viton (3:1) en PU (5:1). Met bondelring.

Ces pompes sont conseillées pour le transfert d'huile de viscosité faible à moyenne (SAE 15/130) sur de courtes à moyennes distances (la 3:1) et d'huile de viscosité moyenne à haute (SAE 15/240) sur de moyennes à longues distances (la 5:1). La pression de service peut varier entre un minimum de 3 bars et un maximum de 8 bars. Pour optimiser les performances et la durée de vie des pompes pneumatiques, nous vous conseillons d'utiliser de l'air filtré et lubrifié. Joints viton (3:1) et PU (5:1). Avec adaptateur.

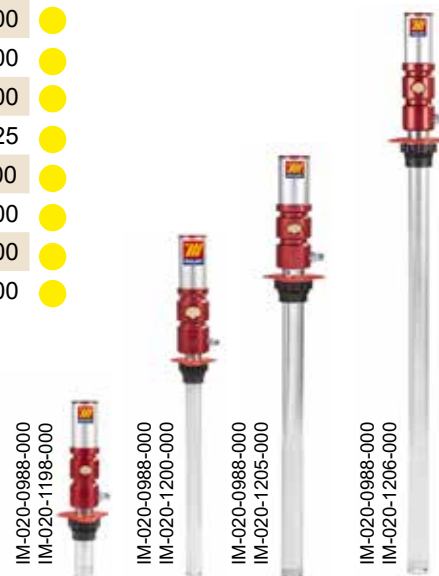

## Pneumatische oliepomps kits Kits pompe d'huile pneumatique



IM-022-1288-B00



IM-022-1284-B00



IM-022-1299-C00



IM-022-1299-E00



IM-022-1896-000

Verhouding Ratio	Toepassing Application	Pistool Pistolet	Kar Chariot	Slang/Oproller Tuyau/Enrouleur	Code
3:1	Fût 60 l vat	digital	✗	3m - 1/2"	IM-022-1281-B00 ●
3:1	Fût 200 l vat	digital	✗	3m - 1/2"	IM-022-1288-B00 ●
3:1	Fût 60 l vat	manual	4 wielen/roues	3m - 1/2"	IM-022-1282-B00 ●
3:1	Fût 60 l vat	digital	4 wielen/roues	3m - 1/2"	IM-022-1284-B00 ●
3:1	Fût 200 l vat	manual	3 wielen/roues	3m - 1/2"	IM-022-1299-A00 ●
3:1	Fût 200 l vat	digital	3 wielen/roues	3m - 1/2"	IM-022-1299-C00 ●
3:1	Fût 200 l vat	digital	3 wielen/roues	3m-1/2" + 10m-1/2"	IM-022-1299-E00 ●
3:1	IBC	digital	✗	10m-1/2"	IM-022-1896-000 ●



## Units met elektrische pomp Unités avec pompe électrique



IM-022-3550-000

Volt	Debiet pomp Débit pompe	Toepassing Application	Pistool Pistolet	Kar Chariot	Slang/Oproller Tuyau/Enrouleur	Code
230V	25 l/min	Fût 200 l vat	digital	✓	3m - 1/2"	IM-022-3525-000
230V	50 l/min	Fût 200 l vat	manual+meter	✓	3m - 1/2"	IM-022-3550-000
230V	25 l/min	IBC	digital	✗	3m - 1/2"	IM-022-3560-000
230V	50 l/min	IBC	digital	✗	3m - 1/2"	IM-022-3565-000

Met aanzuigkit / Avec kit d'aspiration



IM-022-3565-000



## Pneumatische membraanpomp Pompe pneumatique à diaphragme



P55



A110



SS170

Modellen voor agressieve vloeistoffen (zuren en basen), abrasieve vloeistoffen en voeding verkrijgbaar op aanvraag.

Modèles pour fluides agressifs (acides et bases), abrasifs et alimentaires disponibles sur demande.

	In-Out	Debiet Débit	(Afval) Olie Huile (usée)	AdBlue	Antivries Antigel	Diesel	Water Eau	Ruitensproei Lave-glace	Code
P55-AB1	1/2" F	55 l/min	✓	✗	✗	✓	✗	✗	IM-028-P055-AB1
P55-AB2	1/2" F	55 l/min	✗	✓	✓	✗	✓	✓	IM-028-P055-AB2
A55-AB1	1/2" F	55 l/min	✓	✗	✗	✓	✗	✗	IM-028-A055-AB1
A55-AB2	1/2" F	55 l/min	✗	✗	✓	✗	✓	✓	IM-028-A055-AB2
SS55-AB1	1/2" F	55 l/min	✓	✗	✗	✓	✗	✗	IM-028-S055-AB1
SS55-AB2	1/2" F	55 l/min	✗	✓	✓	✗	✓	✓	IM-028-S055-AB2
P110-AB1	3/4" F	110 l/min	✓	✗	✗	✓	✗	✗	IM-028-P110-AB1
P110-AB2	3/4" F	110 l/min	✗	✓	✓	✗	✓	✓	IM-028-P110-AB2
A110-AB1	3/4" F	110 l/min	✓	✗	✗	✓	✗	✗	IM-028-A110-AB1
A110-AB2	3/4" F	110 l/min	✗	✗	✓	✗	✓	✓	IM-028-A110-AB2
SS110-AB1	3/4" F	110 l/min	✓	✗	✗	✓	✗	✗	IM-028-S110-AB1
SS110-AB2	3/4" F	110 l/min	✗	✓	✓	✗	✓	✓	IM-028-S110-AB2
P170-AB1	1" F	170 l/min	✓	✗	✗	✓	✗	✗	IM-028-P170-AB1
P170-AB2	1" F	170 l/min	✗	✓	✓	✗	✓	✓	IM-028-P170-AB2
A170-AB1	1" F	170 l/min	✓	✗	✗	✓	✗	✗	IM-028-A170-AB1
A170-AB2	1" F	170 l/min	✗	✗	✓	✗	✓	✓	IM-028-A170-AB2
SS170-AB1	1" F	170 l/min	✓	✗	✗	✓	✗	✗	IM-028-S170-AB1
SS170-AB2	1" F	170 l/min	✗	✓	✓	✗	✓	✓	IM-028-S170-AB2

	Pomplichaam Corps de pompe	Membraan Membranes	Balletjes Billes	O-rings
P55-AB1	POLYPROPYLENE	HYTREL	SS AISI 316	NBR
P55-AB2	POLYPROPYLENE	HYTREL+PTFE	PTFE	VITON
A55-AB1	ALUMINIUM	HYTREL	SS AISI 316	NBR
A55-AB2	ALUMINIUM	HYTREL+PTFE	PTFE	VITON
SS55-AB1	SS AISI 316	HYTREL+PTFE	SS AISI 316	NBR
SS55-AB2	SS AISI 316	HYTREL+PTFE	PTFE	VITON
P110-AB1	POLYPROPYLENE	HYTREL	SS AISI 316	NBR
P110-AB2	POLYPROPYLENE	HYTREL+PTFE	PTFE	VITON
A110-AB1	ALUMINIUM	HYTREL	SS AISI 316	NBR
A110-AB2	ALUMINIUM	HYTREL+PTFE	PTFE	VITON
SS110-AB1	SS AISI 316	HYTREL+PTFE	SS AISI 316	NBR
SS110-AB2	SS AISI 316	HYTREL+PTFE	PTFE	VITON
P170-AB1	POLYPROPYLENE	HYTREL	SS AISI 316	NBR
P170-AB2	POLYPROPYLENE	HYTREL+PTFE	PTFE	VITON
A170-AB1	ALUMINIUM	HYTREL	SS AISI 316	NBR
A170-AB2	ALUMINIUM	HYTREL+PTFE	PTFE	VITON
SS170-AB1	SS AISI 316	HYTREL+PTFE	SS AISI 316	NBR
SS170-AB2	SS AISI 316	HYTREL+PTFE	PTFE	VITON

### Muursteen/Support mural

Voor pomp  
Pour pompe

Code

Mod. 55 + 110

IM-025-1266-001

Mod. 170

IM-025-1266-002



### Chariot inox/Kar roestvrij staal

Afm. basisplaat/Dim. de la base: 330x236mm

Voor pomp  
Pour pompe

Code

Mod. 110 + 170

IM-A28-3000-002



## Units met pneumatische membraanpomp voor vaten Unités avec pompe pneumatique pour fûts



	Pomp(e)	Debiet Débit	(Afval)olie Huile (usée)	AdBlue	Antivries Antigél	Diesel	Water Eau	Ruitensproei Lave-glace	Code	
DRUM-MEC Model P55-TB1	P55-TB1	55 l/min	✓	✗	✗	✓	✗	✗	IM-028-P055-TB1	●
DRUM-MEC Model P55-TB3	P55-TB3	55 l/min	✗	✓	✓	✗	✓	✓	IM-028-P055-TB3	●
DRUM-MEC Model A55-TB1	A55-TB1	55 l/min	✓	✗	✗	✓	✗	✗	IM-028-A055-TB1	●
DRUM-MEC Model A55-TB3	A55-TB3	55 l/min	✗	✓	✓	✗	✓	✓	IM-028-A055-TB3	●
DRUM-MEC Model P110-TB1	P110-TB1	110 l/min	✓	✗	✗	✓	✗	✗	IM-028-P110-TB1	●
DRUM-MEC Model P110-TB3	P110-TB3	110 l/min	✗	✓	✓	✗	✓	✓	IM-028-P110-TB3	●
DRUM-MEC Model A110-TB1	A110-TB1	110 l/min	✓	✗	✗	✓	✗	✗	IM-028-A110-TB1	●
DRUM-MEC Model A110-TB3	A110-TB3	110 l/min	✗	✓	✓	✗	✓	✓	IM-028-A110-TB3	●



DRUM-MEC Model P55TB

Inclusief aanzuigbuis in PP (voor modellen P55 en P110) of in galva met voetklep (model A55 en A110) en bondelring 2" voor vat.

Tuyau d'aspiration en PP (pour modèles P55 et P110) ou galvanisé avec clapet de pied (pour modèle A55 et A110) et adaptateur 2" pour fût.



DRUM-MEC Model A110TB

## Pneumatische uitzuigunit voor olie Unité d'extraction pneumatique pour huile



Pneumatische lediging 7 bar (manueel voor 24 l model) Inclusief zuigslang 2m, afvoerslang 2m en 10 sondes. De unit kan tot 2/3 van zijn capaciteit uitzuigen. Vervang de olie steeds aan een temperatuur van 60°-80° (wanneer motor net werd uitgeschakeld).

Vidange pneumatique 7 bar (manuel pour le modèle 24 l) Tuyau d'aspiration 2m, tuyau de vidange 2m et 10 sondes incluses. L'unité peut extraire jusqu'aux 2/3 de sa capacité. Changez toujours l'huile à une température de 60°-80° (lorsque le moteur vient d'être éteint).



		Code	
1.	Olie opvangbak/Bac d'huile 24 l	IM-040-1420-000	●
2.	Olie opvangbak/Bac d'huile 65 l	IM-040-1424-000	●
3.	Olie opvangbak/Bac d'huile 90 l	IM-040-1425-000	●
4.	Olie opvangbak/Bac d'huile 120 l	IM-040-1428-000	●



Pneumatische lediging 7 bar. Olie opvangen per graviteit of uitzuigen via meegeleverde sondes. Inclusief zuigslang 2m, afvoerslang 2m en 10 sondes. Met golfbrekerrooster om de vervangen oliefilters te laten uitdruppelen De unit kan tot 2/3 van zijn capaciteit uitzuigen. Vervang de olie steeds aan een temperatuur van 60°-80° (wanneer motor net werd uitgeschakeld).

Vidange pneumatique 7 bar. Récupérer l'huile par gravité ou par aspiration avec les sondes. Tuyau d'aspiration 2m, tuyau de vidange 2m et 10 sondes incluses. Avec grille brise-lames pour faire s'égoutter les filtres à huile substitués L'unité peut extraire jusqu'aux 2/3 de sa capacité. Changez toujours l'huile à une température de 60°-80° (lorsque le moteur vient d'être éteint).



	Reservoir	Bassin	Kijkglas Viseur gradué	Code	
1.	65 l	15 l	✗	IM-040-1430-000	●
2.	90 l	20 l	✗	IM-040-1432-000	●
3.	120 l	20 l	✗	IM-040-1433-000	●
4.	65 l	15 l	10 l	IM-040-1442-000	●
5.	90 l	20 l	10 l	IM-040-1445-000	●
6.	120 l	20 l	10 l	IM-040-1448-000	●



Set sondes  
Set de sondes

**Code**  
IM-044-1479-000 ●





## Opvangbak voor put of vloer Collecteur pour fosse

Voor put/Pour fosse  
1, 2 en/et 3

Opvangbak 90 l (1.) of 120 l (2.) voor het opvangen van motor-, transmissie- en remolie. 120 l met pneumatische pomp 1:1 voor lediging (3). De bak is uitgerust met een anti-terugloop rooster ideaal voor het opvangen van druppels bij vervangen van oliefilters.

Bac 90 l (1.) ou 120 l (2.) pour la collection des huiles moteur, transmissions et du l'huile de frein monté sur une cave à graisse. Le réservoir est équipé d'une grille anti-refoulement idéal pour recevoir les gouttes lors du changement de filtre à huile.

Code

Afm./Dim. cm

Volume

Voor vloer/Pour sol  
4, 5, 6, 7 en/et 8

1. IM-046-1457-000	80-120x74x27	90 l
2. IM-046-1457-G00	80-120x74x42	120 l
3. IM-046-1457-GP0	80-120x74x42	120 l
4. IM-047-1459-000	107x66x20.5	60 l
5. IM-047-1459-G00	120x75x23	120 l
6. IM-047-1459-GP0	120x75x23	120 l
7. IM-047-1459-200	175x95x35	200 l
8. IM-047-1459-2P0	175x95x35	200 l

- Opvangbak 60 l (4.), 120 l (5.) of 200 l (7) voor vloergebruik  
2 vaste en 2 draaiwielen.
- Bac de collection de sol 60 l (4.), 120 l (5.) ou 200 l (7).  
2 roues fixes et 2 orientables.
- Opvangbak 120 l (6) of 200 l (8) voor afvalolie en vloeistoffen voorzien van hydraulische 1:1 pomp voor lediging.  
2 vaste en 2 draaiwielen.
- Bac recup 120 l (6) ou 200 l (8) pour huile usée et liquides équipé d'une pompe pneumatique 1:1 pour vidange.  
2 roues fixes et 2 orientables.



## Oliepistool Poignée d'huile



Aansluiting: 1/2" BSP (v)  
Debiet: 1-40 l/min  
Gebruiksdruk: 0.35-100 bar  
Antidrup: manueel 1/4 draai

Raccord: 1/2" BSP (f)  
Débit: 1-40 l/min  
Pression d'utilisation:  
0.35-100 bar  
Anti-gouttes: manuel 1/4 tour

Code

SA-363114



Digitale handoliemeter  
Aansluiting: 1/2" BSP (v)  
Debiet: 1-30 l/min  
Gebruiksdruk: 0.35-100 bar  
Antidrup: manueel 1/4 draai

Poignée compteur électronique  
Raccord: 1/2" BSP (f)  
Débit: 1-30 l/min  
Pression d'utilisation:  
0.35-100 bar  
Anti-gouttes: manuel 1/4 tour

Code

SA-365534



Digitale handoliemeter voorinstelbaar  
Aansluiting: 1/2" BSP (v)  
Debiet: 1-30 l/min  
Gebruiksdruk max: 100 bar  
Antidrup: manueel 1/4 draai

Poignée compteur électronique  
pré-réglable  
Raccord: 1/2" BSP (f)  
Débit: 1-30 l/min  
Pression d'utilisation max.:  
100 bar  
Anti-gouttes: manuel 1/4 tour

Code

SA-365317



Mechanische handoliemeter,  
1/2" BSP (v),  
1-30 l/min,  
flexibele uitloopslang met manuele  
anti-drup.

Poignée compteur mécanique 1/2"  
BSP (f),  
1-30 l/min,  
tuyau d'écoulement flexible avec  
anti-gouttes manuel.

Code

SA-365804



Voorinstelbare (0-60l) handolie-  
meter, 1/2" BSP (v), 100 bar, 1-30  
l/min., flexibele uitloopslang met  
manuele anti-drup.

Compteurs d'huile manuels  
pré-réglable (0-60l), 1/2" BSP  
(f), 100 bar, 1-30 l/min., tuyau  
d'écoulement flexible avec  
anti-gouttes.

Code

SA-365811/F

### Toebehoren oliepijstolen Samoa - aansluiting 1/2" BSP / Accessoires pour poignées de distribution huiles Samoa - raccord 1/2" BSP



SA-369224

SA-369228

SA-369230

SA-369232

SA-369234

Code

SA-369224 Auto

90° SA-369228 Manue(e)l

90° SA-369230 Auto

60° SA-369232 Manue(e)l

SA-369234 Manue(e)l

Kit de protection de sortie PVC  
de 4 couleurs différentes

Set van beschermingsstukken  
PVC in 4 verschillende kleuren



Code

SA-369606



## Pistoolhouders Supports pistolet

SA-360126

SA-360122

SA-360127

IM-024.1785.000

Code

Pistoolhouder voor haspel  
Porte pistolet pour enrôleurs SA-360126

Pistoolhouder voor muurmontage  
Porte pistolet pour montage mural SA-360122

Pistoolhouder met opvangbakje  
Porte pistolet avec bac antigoutte SA-360127

Pistoolhouder met opvangbakje  
Porte pistolet avec bac antigoutte IM-024-1785-000

## Pneumatische pompen Pompes pneumatiques



Pumpmaster 2 (3:1) met gemiddelde oliedruk voor mobiele en vaste units en voor kleine installaties zonder gelijktijdige distributie.  
Pumpmaster 4 (5:1) met hogere oliedruk voor verdeling van olie over grotere afstanden en voor gelijktijdige distributie op verschillende posten. Ontluchtingsventiel niet inbegrepen, maar wel aangeraden (zie hieronder)  
Voor minerale en synthetische smeermiddelen, hydraulische- versnellingsbak- en transmissieolie.

Pumpmaster 2 (3:1) avec pression d'huile moyenne pour ensembles mobiles et fixes et petites installations sans distribution simultanée.  
Pumpmaster 4 (5:1) avec une pression d'huile élevée pour la distribution d'huile dans des installations de longue distance, y compris en cas de distribution simultanée sur des postes multiples. Clapet de décharge pas inclus, mais bien recommandé (voir ci-dessous)  
Pour lubrifiants d'origine minérale ou synthétique, huile hydraulique, de boîte et de transmission.



Muursteun  
Support mural



Code  
SA-360102

			Inlaat Entrée	Aanzuig Aspiration	Verpompen Pompage	Code
3:1	200 mm	35 l/min	1/4"	3/4"	1/2"	SA-353120
3:1	700 mm-60 l	35 l/min	1/4"	3/4"	1/2"	SA-358120
3:1	905 mm-200 l	35 l/min	1/4"	3/4"	1/2"	SA-354120
5:1	200 mm	25 l/min	3/8"	1"	3/4"	SA-347120
5:1	915 mm-200 l	25 l/min	3/8"	1"	3/4"	SA-348120

## Zuigbuizen voor tankmontage en vatmontage Tuyau d'aspiration pour montage citerne ou fût



met 2x schroefdraad/avec 2x filetage

	Lengte Longeur	Toepassing	Code
3/4"	700 mm	200 l vat/fût	SA-368102
1"	700 mm	200 l vat/fût	SA-368107

	Lengte Longeur	Toepassing	Code
3/4"	1000 mm	tankmontage	SA-368100
3/4"	1225 mm	tankmontage	SA-368103
3/4"	1400 mm	tankmontage	SA-368104
1"	1000 mm	tankmontage	SA-368101
1"	1225 mm	tankmontage	SA-368108
1"	1400 mm	tankmontage	SA-368105

### Voetklep

#### Clapet de pied



NBR dichting  
Joint NBR

Code

3/4"	IV-001152
1"	IV-001153



Code

SA-609007

### Ontluchtingsventiel - Aangeraden

Om uw installatie te beschermen tegen drukverhogingen als gevolg van olie-uitzetting onder invloed van warmte. Klep opent op 60 bar. Het is mogelijk een 1/4" slang met een klemband of een slang met een vrouwelijke 1/8" BSP koppeling aan te sluiten voor de afvoer van de olie naar de tank of het vat.

### Clapet de décharge - Recommandé

Pour protéger votre réseau des augmentations de pression du fait de la dilatation de l'huile sous l'effet de la chaleur. Déclenchement de l'ouverture du clapet à 60 bar. Possibilité de raccorder un flexible Ø 1/4" avec collier de serrage ou un flexible avec raccord femelle 1/8" BSP, pour le retour de l'huile vers la citerne/le fût.

## Pneumatische oliepomp kits Kits pompe d'huile pneumatique



Code	Code	Code	Code	Toepassing Application	Pomp(e)	L. zuigbuis L. tuyau aspiration	Pistool Pistolet	Slang Tuyau
SA-454110	SA-454111	SA-454150		vat/fût 200l	354120	905 mm	365534	4m / 1/2"
SA-454110L*	SA-454111L*	SA-454150L*		vat/fût 200l	354120	905 mm	365534	4m / 1/2"
				vat/fût 200l	354120	905 mm	363114	4m / 1/2"
				vat/fût 200l	354120	905 mm	363114	4m / 1/2"
				IBC 1000l	353120	kit 1m - 1"	365534	6m / 1/2"
				IBC 1000l	353120	kit 1m - 1"	365534	6m / 1/2"



Code

IA-H116302K

L\* = Luchtbehandelingsset  
L\* = Set de traitement d'air

**Code**  
SA-454605  
SA-454605L\*



**Code**  
SA-454659  
SA-454659L\*



**Code**  
SA-454694  
SA-454694L\*



**Code**  
SA-454699  
SA-454699L\*



L = Luchtbehandelingsset  
L = Set de traitement d'air



**Code**

IA-H116302K

\* Met luchtbehandelingsset  
Avec ensemble de traitement d'air



Code	Toepassing Application	Pomp(e)	Pistool Pistolet	Oproller Enrouleur
SA-454605	vat/fût 200l	354120	365534	506202
SA-454605L*	vat/fût 200l	354120	365534	506202
SA-454600	vat/fût 200l	354120	365534	501200
SA-454600L*	vat/fût 200l	354120	365534	501200
SA-454651	mu(u)r	353120	365534	506202
SA-454651L*	mu(u)r	353120	365534	506202
SA-454653	mu(u)r	353120	365534	501200
SA-454653L*	mu(u)r	353120	365534	501200
SA-454659	mu(u)r	353120	365534	507202
SA-454659L*	mu(u)r	353120	365534	507202
SA-454694	IBC 1000l	353120	365534	506202
SA-454694L*	IBC 1000l	353120	365534	506202
SA-454699	IBC 1000l	353120	365534	506202
SA-454699L*	IBC 1000l	353120	365534	506202

Aanzuig- en verbindingskit inbegrepen  
Kit d'aspiration et de connection inclus

Muurmontage: pompsteun en opvangbak inbegrepen  
Montage mural: support pompe et pistolet inclus

Pomp(e): 3:1 p. 39

Pistool/Pistolet: p. 38

Haspel/Enrouleur: p. 92

SA-506202: 10m-1/2" - open/ouvert

SA-501200: 10m-1/2" - open/ouvert

SA-507202: 10m-1/2" - gesloten/fermé

**Code**  
SA-370400  
SA-370400L\*



**Code**  
SA-376300  
SA-376300L\*



**Code**  
SA-378401  
SA-378401L\*



**Code**  
SA-378110  
SA-378110L\*



Code	Pomp(e)	L. zuigbuis L. tuyau aspiration	Pistool Pistolet	Slang/Oproller Tuyau/Enrouleur	Vatenkar Chariot
SA-370400	358120	700 mm	365534	4m / 1/2"	431000
SA-370400L*	358120	700 mm	365534	4m / 1/2"	431000
SA-376300	354120	905 mm	365534	4m / 1/2"	432000
SA-376300L*	354120	905 mm	365534	4m / 1/2"	432000
SA-378401	354120	905 mm	365534	501200	432814
SA-378401L*	354120	905 mm	365534	501200	432814
SA-378110	354120	905 mm	365534	506202	432000
SA-378110L*	354120	905 mm	365534	506202	432000

L = Luchtbehandelingsset  
L = Set de traitement d'air



**Code**

IA-H116302K

\* Met luchtbehandelingsset  
Avec ensemble de traitement d'air



# Pneumatische membraanpomp DIRECTFLO

## DIRECTFLO Pompe pneumatique à membranes



	In-Out	Debiet Débit	(Afval) Olie Huile (usée)	AdBlue	Antivries Antigel	Diesel	Ethanol	Ruitensproei Lave-glace	Detergenten Détergents	Code
DC20	1/4" F	20 l/min	✗	✓	✓	✗	✗	✓	✓	SA-556115
DF30	1/2" F	38 l/min	✗	✓	✓	✗	✗	✓	✗	SA-553164
DF50 PP	1/2" F	50 l/min	✗	✓	✓	✗	✗	✓	✗	SA-552164
DF50 PP ATEX	1/2" F	50 l/min	✗	✗	✗	✗	✓	✓	✓	SA-552162
DF50 ALU H	1/2" F	50 l/min	✗	✗	✓	✗	✗	✓	✗	SA-552010
DF50 ALU B	1/2" F	50 l/min	✓	✗	✓	✗	✗	✗	✗	SA-552030
DF100 PP	1" F	100 l/min	✗	✓	✓	✗	✗	✓	✗	SA-551164
DF100 PP ATEX	1" F	100 l/min	✗	✗	✗	✗	✓	✓	✓	SA-551162
DF100 ALU H	1" F	100 l/min	✗	✗	✓	✗	✗	✓	✗	SA-551010
DF100 ALU B	1" F	100 l/min	✓	✗	✓	✓	✗	✗	✗	SA-551030
DP200 PP	1" F	200 l/min	✗	✓	✓	✗	✗	✓	✗	SA-555164
DP200 ALU H	1" F	200 l/min	✗	✗	✓	✗	✗	✗	✗	SA-555010
DP200 ALU B	1" F	200 l/min	✓	✗	✗	✓	✗	✗	✗	SA-555030
DF250 ALU H	1 1/2" F	250 l/min	✗	✗	✓	✗	✗	✗	✗	SA-554010
DF250 ALU B	1 1/2" F	250 l/min	✓	✗	✓	✓	✗	✗	✗	SA-554030

	Pomplichaam Corps de pompe	Membranen Membranes	Balletjes Billes	Balls seats
DC20 PP	POLYPROPYLENE	PTFE	PTFE	PP
DF30 PP	POLYPROPYLENE	HYTREL	HYTREL	SS AISI 316
DF50 PP	POLYPROPYLENE	HYTREL	HYTREL	SS AISI 316
DF50 PP ATEX	POLYPROPYLENE	PTFE	PTFE	SS AISI 316
DF50 ALU H	ALUMINIUM	HYTREL	HYTREL	SS AISI 316
DF50 ALU B	ALUMINIUM	BUNA-N	BUNA-N	SS AISI 316
DF100 PP	POLYPROPYLENE	HYTREL	HYTREL	SS AISI 316
DF100 PP ATEX	POLYPROPYLENE	PTFE	PTFE	SS AISI 316
DF100 AC ATEX	ACETAL	PTFE	PTFE	SS AISI 316
DF100 ALU H	ALUMINIUM	HYTREL	HYTREL	SS AISI 316
DF100 ALU B	ALUMINIUM	BUNA-N	BUNA-N	SS AISI 316
DP200 PP	POLYPROPYLENE	HYTREL	PTFE	PP
DP200 ALU H	ALUMINIUM	HYTREL	ACETAL	HYTREL
DP200 ALU B	ALUMINIUM	BUNA-N	ACETAL	BUNA-N
DF250 ALU H	ALUMINIUM	HYTREL	HYTREL	SS AISI 316
DF250 ALU B	ALUMINIUM	BUNA-N	BUNA-N	SS AISI 316

### Muursteen/Support mural

Voor pomp  
Pour pompe

Code

DF30/DF50 SA-360100

DF100 SA-360101

DP200 SA-360142

DF250 SA-360144



## Oliekits met membraanpomp DIRECTFLO

### Kits d'huile avec pompe à membranes DIRECTFLO

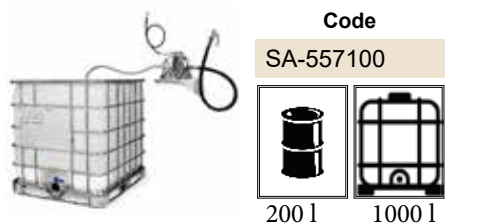

Code

SA-557100



200 l 1000 l

Kit (fût/IBC non inclus) avec DF100 ALU B, support mural, kit d'aspiration 3m 1", kit de refoulement 3m 3/4" avec vanne et connection air 1m 3/8" avec coupleur rapide.

Kit (vat/IBC niet inbegrepen) met DF100 ALU B, muurbeugel, 3m 1" aanzuigkit, leverset 3m 3/4" met kraan en luchtaansluiting 1m 3/8" met snelkoppeling.

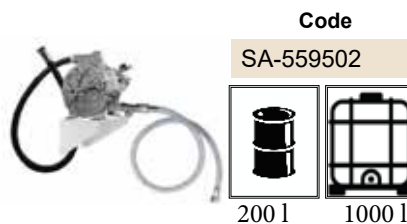

Code

SA-559502



200 l 1000 l

Kit avec DP200 ALU B, support mural, kit d'aspiration 3m 1" + clapet de pied avec filtre en laiton, kit de refoulement 1,8m 1" à relier au réseau et vanne de régulation d'air 3/8".

Kit met DP200 ALU B, muurbeugel, 3m 1" aanzuigset + terugslagklep met messing filter, 1,8m 1" leverset voor aansluiting op het net en 3/8" luchtregeelventiel.

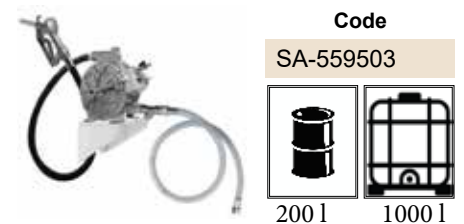

Code

SA-559503



200 l 1000 l

Kit avec DP200 ALU B, support mural, kit d'aspiration 3m 1" + clapet de pied avec filtre en laiton, kit de refoulement 4m 1" avec pistolet en aluminium et vanne de régulation d'air 3/8".

Kit met DP200 ALU B, muurbeugel, 3m 1" aanzuigset + terugslagklep met messing filter, 4m 1" leverset met aluminium pistool en 3/8" luchtregeelventiel.



SA-561100



SA-561300



SA-561210

**Technische kenmerken:**

- \* Zelfaanzuigende pomp met inwendig tandwiel (vereist opgieten bij eerste opstart, na installatie)
- \* Pomp voorzien van een 'by-pass' recirculatiesysteem
- \* Aansluiting in 3/4" BSP, uit 1" BSP of door bijpassende flens
- \* Maximale aanzuighoogte: 2,5m
- \* AAN/UIT-schakelaar en 1,8m voedingskabel

Oliepompen in 230V monofase met of zonder pressostat (pomp start automatisch als pistool open is en stopt als pistool gesloten is, AutoFlo systeem voor drukdetectie) of 400V driefase, volgens model.

Pompes huiles en 230V monophasé avec ou sans pressostat électronique (démarrage automatique de la pompe dès que le pistolet de distribution est ouvert, et arrêt automatique lorsque le pistolet est fermé, système AutoFlo de détection de pression) ou en 400V triphasé, selon le modèle

**Caractéristiques techniques:**

- \* Pompe auto-amorçante à engrenage interne (nécessite un premier amorçage à la mise en route, après l'installation)
- \* Pompe équipée d'un système de recirculation 'by-pass'
- \* Connexion entrée 3/4" BSP, sortie 1" BSP ou par bride d'accouplement
- \* Hauteur d'aspiration maximale: 2,5m
- \* Interrupteur ON/OFF et câble d'alimentation de 1,8m

Pomp(e)	Vermogen Puissance	Voeding Alimentation	Druk Pression	Debiet Débit	Pressostat AutoFlo	Code
BF-210	600 W	230 V	max 10 bar	10 l/min	✗	SA-561100
BF-215	780 W	230 V	max 15 bar	13 l/min	✗	SA-561200
BF-224	780 W	230 V	max 24 bar	11 l/min	✗	SA-561300
BF-410	600 W	400 V	max 10 bar	10 l/min	✗	SA-561101
BF-415	780 W	400 V	max 15 bar	13 l/min	✗	SA-561201
BF-424	780 W	400 V	max 24 bar	11 l/min	✗	SA-561301
BF-210A	600 W	230 V	max 10 bar	10 l/min	✓	SA-561110
BF-215A	780 W	230 V	max 15 bar	13 l/min	✓	SA-561210
BF-224A	780 W	230 V	max 24 bar	11 l/min	✓	SA-561310

## Oliekits met elektrische pomp serie FLOWSTAR 230 V Kits d'huile avec pompe électrique série FLOWSTAR 230 V



1.



2.



3.



4.



5.



6.

Pomp(e)	Tuyau Slang	Oproller Enrouleur	Pistool Poignée	Aanzuigkit Kit d'aspiration	Andere toebehoren Autres accessoires	Code
1. BF-210	3m - 1/2"	✗	365534	3m - 3/4"+clapet AR	Support pompe/pompsteun	SA-562000
1. BF-224	3m - 1/2"	✗	365534	3m - 3/4"+clapet AR	Support pompe/pompsteun	SA-562010
2. BF-210	3m - 1/2"	✗	365534	3m - 3/4"+Tsklep	Kar+pompsteun/chariot+support pompe	SA-562100
3. BF-210	6m - 1/2"	✗	365534	Flex IBC	Support pompe+pistool/Steun pomp+pistool	SA-562105
3. BF-210A	6m - 1/2"	✗	365534	Flex IBC	Support pompe+pistool/Steun pomp+pistool	SA-562106
4. BF-215A	✗	10m - 1/2"	365534	Flex IBC	Steun pomp+oproller/Support pompe+enrouleur	SA-562201
4. BF-215	✗	10m - 1/2"	365534	Flex IBC	Steun pomp+oproller/Support pompe+enrouleur	SA-562200
5. BF-215A	✗	10m - 1/2"	365534	2m: Buis/canne+flex	Opvangbak+pompsteun/Egouttoir+support	SA-562206
6. BF-215A	1.5m - 3/4"	✗	✗	2m: Buis/canne+flex	Support pompe/pompsteun	SA-565200
6. BF-224A	1.5m - 3/4"	✗	✗	2m: Buis/canne+flex	Support pompe/pompsteun	SA-565300

## Elektrische oliepompen - Pompes d'huile electriques serie Flowstar HV (High Volume) 230/400V

Samoia hoog performante tandwielpomp met IP-55 bescherming voor het verpompen van grote volumes. Max 8 bar.

Samoia pompe à huile à engrenage haute performance avec protection IP 55 pour le pompage de grands volumes. Max 8 bars.



Vermogen Puissance	Voeding Alimentation	Debiet Débit	Max cSt	Aansluitingen Raccords	Code
750 W	230 V	25 l/min	< 270	3/4" BSP (f)	SA-561615
1500 W	230 V	50 l/min	< 850	1" BSP (f)	SA-561614
2000 W	230 V	70 l/min	< 1550	1" BSP (f)	SA-561611
1500 W	400 V	50 l/min	< 850	1" BSP (f)	SA-561613
2000 W	400 V	70 l/min	< 1550	1" BSP (f)	SA-561610

## Olieopvangbakken Récupérateurs d'huile



Opvangen per graviteit en pneumatische lediging. Inclusief afvoerslang 1,5 m.  
Récupérer par gravité et vidange pneumatique. Flexible vidange 1,5 m inclus.



Vidange Lediging		Code
Pressuration du réservoir/Druk op tank	70 l	SA-373400
Pressuration du réservoir/Druk op tank	100 l	SA-372400
Connection à kit mural (non inclu) Verbinding met muurkit (niet inbegrepen)	70 l	SA-373300
Connection à un kit mural (non inclu) Verbinding met muurkit (niet inbegrepen)	100 l	SA-372300
Par pompe (inclu)/Met pomp (inbegrepen)	70 l	SA-373200
Par pompe (inclu)/Met pomp (inbegrepen)	100 l	SA-372200



SA-371600



SA-373600



SA-372600



SA-373100



SA-372100

### Code

24 l SA-371600

70 l SA-373600

100 l SA-372600

Avec bol transparent de contrôle 10l  
Met kijkglas 10l

70 l SA-373100

Avec bol transparent de contrôle 10l  
Met kijkglas 10l

100 l SA-372100

Opvangen door uitzuiging. Zuigslang 1,5m en sondes inbegrepen.  
Lediging door middel van een druk van 0,5 bar op de tank en met behulp van de afvoerslang van 1,5 m met uitlooppistool. Ververs de olie altijd aan een temperatuur van 60°-80° (als de motor net is afgezet).

Récupération par aspiration. Tuyau d'aspiration 1,5m et sondes incluses.  
Vidange par pressurisation du réservoir à 0.5 bar à l'aide d'une poignée de gonflage et au moyen du flexible de refoulement de 1,5m avec bec d'écoulement. Toujours changer l'huile à une température de 60°-80° (lorsque le moteur vient d'être éteint).



Opvangen door uitzuiging. Zuigslang 1,5m en sondes inbegrepen. Lediging door middel van een druk van 0,5 bar op de tank en met behulp van de afvoerslang van 1,5 m met uitlooppistool. Ververs de olie altijd aan een temperatuur van 60°-80° (als de motor net is afgezet).

Récupération par aspiration. Tuyau d'aspiration 1,5m et sondes incluses.  
Vidange par pressurisation du réservoir à 0.5 bar à l'aide d'une poignée de gonflage et au moyen du flexible de refoulement de 1,5m avec bec d'écoulement. Toujours changer l'huile à une température de 60°-80° (lorsque le moteur vient d'être éteint).

### Code

70 l SA-373500

100 l SA-372500

Avec bol transparent de contrôle 10l  
Met kijkglas 10l

70 l SA-373000

Avec bol transparent de contrôle 10l  
Met kijkglas 10l

100 l SA-372000



## Toebehoren olieopvangbakken Accessoires récupérateurs d'huile



Kijkglas 10l  
Regard de contrôle 10l

### Code

SA-372003

Aanzuigkit 2m met afsluitklep.  
Kit d'aspiration 2m avec vanne.



### Code

SA-737967

Opvangschaal met afvoerlep en -stang.  
Bac de récupération avec clapet et tube d'écoulement.



70L

100L

### Code

70 l SA-373002

100 l SA-372002



Set sondes  
Set de sondes

### Code

SA-737972

Aanzuigfilter  
Filtre d'entrée



V/F

Code

1"1/4 SA-950381



Opvangbak voor afvalolie en andere afvalvloeistoffen  
Bac récepteur pour huile usée et autres liquides usés



Code	Afm./Dim. cm	Volume	Lediging Vidange
1. SA-435000	77x47x13	20 l	gravité ou aspiration/graviteit of aanzuig
2. SA-436000	125x61x26	95 l	gravité ou aspiration/graviteit of aanzuig
3. SA-436100	125x61x26	95 l	DF50 ALU B inclus/inbegrepen

Opvangbak voor afvalolie en -vloeistoffen.  
Bac de fosse pour huile usée et autres liquides usés



**Code**  
95l SA-439100

## Membraanpomp en kits afvalolie Pompe à membrane et kits de vidange d'huile usée

Membraanpomp - Pompe à membranes

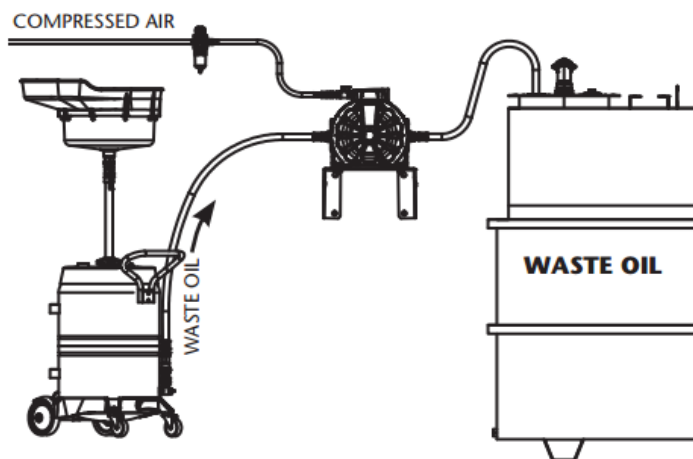

Muursteun  
Support mural



	Debiet Débit	Aansluiting Raccord	Code
DF50 ALU B	50 l/min	1/2" BSP	SA-552030
DF100 ALU B	100 l/min	1" BSP	SA-551030
DP200 ALU B	200 l/min	1" BSP	SA-555030
DF250 ALU B	250 l/min	1 1/2" BSP	SA-554030

Voor pomp Pour pompe	Code
DF50 ALU B	SA-360100
DF100 ALU B	SA-360101
DP200 ALU B	SA-360142
DF250 ALU B	SA-360144

### SA559101 - Kit voor afvoer afvalolie (100 l/min)

Voor opvangbakken voor put, transfers of opvangbakken met grotere capaciteit. Kit met membraanpomp DF100 ALU B 1", speciaal voor lediging door aansluiting met snelkoppeling. Bestaande uit een muurbeugel voor de pomp, een luchtslang met snelkoppeling, een 1,5 m lange aanzuigslang met snelkoppeling en een 1,5 m afvoerslang.

### SA559501 - Kit voor afvoer afvalolie (200 l/min)

Identiek aan kit SA559101 maar met membraanpomp DP200 ALU B

### SA559101 - Kit de vidange d'huile usée (100 l/min)

Pour bacs de fosse, transferts ou récupérateurs de grande capacité. Kit avec pompe à membrane DF100 ALU B 1", spécialement pour vidange par connexion avec raccord rapide. Composé d'un support mural pour la pompe, d'un flexible air avec raccord rapide, d'un flexible d'aspiration 1.5m avec coupleur rapide pour adaptation sur l'embout rapide et d'un flexible d'évacuation 1.5m.

### SA559501 - Kit de vidange d'huile usée (200 l/min)

Identique au kit SA559101 mais avec pompe à membrane DP200 ALU B.



**Code**  
SA-559101



**Code**  
SA-559501



	BSP M	Code
Snelkoppeling Raccord rapide	3/4"	HA-1504100
Adapter	3/4"	HA-1504200
Snelkoppeling Raccord rapide	1"	HA-1505100
Adapter	1"	HA-1505200

Mobiele opvangbak voor afvalolie van moto's, 70 L

Récupérateur mobile pour huile usée des motos, 70 L

**Code**  
SA-437310



Afvalolie uitzuiger  
Met venturikoppeling  
Capaciteit 9l  
Incl. sondes 6, 8 en 10 mm

Kit aspiration huile usée  
Avec raccord venturi  
Capacité 9l  
Muni de sondes 6, 8 et 10 mm

**MASTERline**

	Code
Handbediend A main	MA-065131
Hand en pomp A main et pompe	MA-065130



Vacuum afvalolie afzuiger.  
Capaciteit 24l

Kit aspiration huile usée.  
Capacité 24l.

**Code**  
MA-001830

# Handpompen Pompes à main

## !!!BELANGRIJK!!!

Om de levensduur te verlengen, is het belangrijk om na elk gebruik met zuiver water te spoelen en om geen product in de pomp laten zitten.

Gezien de grote variatie aan zuren, basen en oplosmiddelen die op de markt verkrijgbaar zijn, waarvan de samenstelling en bedrijfstemperatuur grotendeels onbekend zijn, is het voor ons onmogelijk om te garanderen dat een bepaald pompmodel geschikt is voor een specifiek gebruik. Het is de verantwoordelijkheid van de klant om contact met ons op te nemen voor meer informatie en eventueel zelf testen uit te voeren.

## !!!IMPORTANT!!!

Pour prolonger sa durée de vie, il est important de rincer à l'eau pure après chaque utilisation et de ne laisser aucun produit dans la pompe. Compte-tenu de la grande variation d'acides, d'alcalins et de solvants disponibles sur le marché, dont la composition et la température d'utilisation ne sont la plupart du temps pas connues, il nous est impossible de garantir qu'un modèle de pompe donnée sera adaptée à une utilisation spécifique. Il appartient au client de se renseigner auprès de nos services et éventuellement de faire lui-même des essais.



Chemisch bestendige, zelfaanzuigende polypropyleen pomp. Geschikt voor kleine en grote vaten. Viton dichtingen. Voor antivries, en chemicaliën op waterbasis. Pompe en polypropylène auto-amorçante résistante aux produits chimiques. Convient aux petits et grands fûts. Joints en viton. Pour l'antigel et les produits chimiques à base d'eau.

**Code**  
MA-0490S



Hevelpomp met viton dichtingen. Kan worden gebruikt voor antivries en andere niet-corrosieve vloeistoffen. 2" adapter en zuigbuis voor kleine en grote vaten. Pompe à levier avec joints en Viton. Peut être utilisé avec des fluides comme l'antigel et d'autres fluides non corrosifs. Adaptateur 2" et tube d'aspiration pour petits et grands fûts.

**Code**  
SA-304509



Viton dichtingen geschikt voor antivries, ruitensproeivloeistof, AdBlue en vele chemicaliën. 2" adapter en telescopische zuigbuis 400 tot 915 mm.

Joints viton adaptés à l'antigel, au lave-glace, à l'AdBlue et à de nombreux produits chimiques. Raccord de 2" et tuyau d'aspiration télescopique. 400 à 915 mm.

**Code**  
EH-950VIT



Polypropyleen pomp met viton dichtingen geschikt voor antivries, ruitensproeivloeistof en vele chemicaliën. 2" adapter en zuigbuis voor kleine en grote vaten.

Pompe en polypropylène avec joints en viton adaptée à l'antigel, au lave-glace et à de nombreux produits chimiques. Adaptateur 2" et tube d'aspiration pour petits et grands fûts.

**Code**  
SA-300007



Pomp en componenten in teflon en roestvrijstalen zuigerstang. Geschikt voor chemicaliën op waterbasis, antivries, zure en alkalische oplossingen en sterke zuren. Corps et composants en téflon et tige de piston en acier inoxydable. Convient aux produits chimiques à base d'eau, aux antigels, aux solutions acides et alcalines et aux acides forts.

**Code**  
MA-0T490S



Polypropyleen pomp met viton dichtingen geschikt voor antivries en ruitensproeivloeistof. 2" adapter en zuigbuis voor kleine en grote vaten.

Pompe en polypropylène avec joints en viton adaptée à l'antigel et au lave-glace. Adaptateur 2" et tube d'aspiration pour petits et grands fûts.

**Code**  
MA-490TPZ



Piuisi pomp voor antivries met toeleverslang  
Pompe Piusi pour antigel avec tuyau de refoulement

**Code**  
IP-0033205B



Piuisi pomp voor antivries  
Pompe P pour antigel

**Code**  
IP-0033208B



Nylon trekpomp voor ververdunner (thinner)  
Pompe à tirer en nylon pour diluant (thinner)

**Code**  
SA-300501



Master kunststof (Ryton) hevelpomp voor ververdunner (thinner)  
Pompe à levier Master en Ryton pour diluant (thinner)

**Code**  
MA-490TPW



Deze polypropyleen pomp is ideaal voor gebruik met zuren, chemicaliën, media op waterbasis, antivries, reinigingsmiddelen, ruitensproeivloeistof, enz.  
Cette pompe en PP est idéale pour une utilisation avec des acides, des produits chimiques, des médias à base d'eau, de l'antigel, des détergents, le lave-glace, etc.

**Code**  
IG-044191



Roestvrijstalen en PTFE trekpomp, ideaal voor het overbrengen van antivries, ruitensproeivloeistof en agressieve chemicaliën.

Pompe à tirer en acier inoxydable et PTFE, idéale pour transférer l'antigel, le liquide de lave-glace et les produits chimiques agressifs.

**Code**  
MA-096111



Groz roestvrijstalen roterende pomp is zeer compatibel met, antivries, zuren, chemicaliën, ruitensproeivloeistof, lak, verdunner,...

La pompe rotative en acier inoxydable Groz est hautement compatible avec l'antigel, les acides, les produits chimiques, le liquide de lave-glace, la laque, le diluant,...

**Code**  
IG-044015



Hevelpomp voor jerrycans en vaten van 20 - 30 L. Ze is gemaakt van polypropyleen en polyethyleen en dient om o.a. zuren, alkalische en chloorhoudende vloeistoffen mee over te hevelen.  
Pompe à siphon pour jerrycans et fûts de 20 à 30 L. Ils sont fabriqués en polypropylène et en polyéthylène et sont conçus pour siphonner les acides, les liquides alcalins et chlorés, entre autres.

**Code**  
BD-100100



Zoals BD-100100 maar voor vaten van 60 - 200L.  
Comme la BD-100100 mais pour les fûts de 60 - 200L.

**Code**  
BD-100300



Zoals BD-100100 maar voor IBC.  
Comme la BD-100100 mais pour IBC.

**Code**  
BD-100400

2" BSP



	Kleur/Couleur	Code
Trisure - Ø 56 x 4 mm. M	Oranje / Orange	MA-034010
Mauser - Ø 70 x 6 mm. M	Blauw / Bleu	MA-034020
S64x4 - BSP 2" V/F	Zwart / Noir	MA-034080
S70x6 - BSP 2" V/F	Zwart / Noir	MA-034090

## Elektrische pompsets voor vaten Ensembles de pompes électriques pour fûts



Polypropylene vatpompsets geschikt voor neutrale, agressieve en nauwelijks brandbare vloeistoffen. Ze worden specifiek gebruikt voor het verpompen van agressieve chemicaliën zoals zuren of reinigingsmiddelen

Les ensembles de pompes à fûts polypropylène sont adaptés aux liquides neutres, agressifs et difficilement inflammables. Ils sont utilisés spécifiquement pour pomper des produits chimiques agressifs tels que des acides ou des détergents.

IP24  
5m kabel  
Aanzuigbuis: PP - Ø 41 mm - 1000mm  
2m PVC slang 1"  
2 RVS slangklemmen  
PP pistool 1"

IP24  
Cable 5m  
Aspiration: PP - Ø 41 mm - 1000mm  
Tuyau PVC 2m en 1"  
2 colliers INOX  
Pistolet PP en 1"

Vermogen Puissance	Debiet Débit	Code
450W	80 l/min	DJ-0140PP
640W	90 l/min	DJ-0180PP



Vatpompsets in PVDF ((Polyvinylidene fluoride) zijn vooral geschikt voor zeer agressieve vloeistoffen zoals geconcentreerde zuren en basen.

Les ensembles de pompes à fût PVDF (Polyvinylidene fluoride) sont particulièrement adaptés aux liquides très agressifs tels que les acides et les bases concentrés.

IP24 (IP55 voor DJ-380PVDF)  
5m kabel  
Aanzuigbuis: PVDF - Ø 41 mm - 1000mm  
2m multifunctionele chemische slang 1"  
2 RVS slangklemmen  
PVDF pistool 1"

IP24 (IP55 pour DJ-380PVDF)  
Cable 5m  
Tuyau d'aspiration: PVDF - Ø 41 mm - 1000mm  
Tuyau chimique polyvalent 2m en 1"  
2 colliers INOX  
Pistolet PVDF en 1"

Vermogen Puissance	Debiet Débit	Code
825W	112 l/min	DJ-280PVDF
825W	112 l/min	DJ-380PVDF



Vatpompset ALU is geschikt voor neutrale en niet brandbare vloeistoffen zoals minerale olieproducten en antivries.

Les ensembles de pompes à fûts en aluminium sont adaptés aux liquides neutres et non inflammables telles que les produits d'huile minérale et l'antigel.

IP24  
5m kabel  
Aanzuigbuis: ALU - Ø 41 mm - 1000mm  
2m minerale oliën slang 1"  
2 RVS slangklemmen  
Aluminium pistool 1"

IP24  
Cable 5m  
Tuyau d'aspiration: ALU - Ø 41 mm - 1000mm  
Tuyau d'huile minérale 2m en 1"  
2 colliers INOX  
Pistolet aluminium en 1"

Vermogen Puissance	Debiet Débit	Code
825W	112 l/min	DJ-280ALU



Vatpompsets voor ontvlambare producten.

Les ensembles de pompes fûts pour produits inflammables.

IP54  
5m kabel zonder stekker  
Aanzuigbuis: RVS - Ø 41 mm - 1000mm  
2m multifunctionele slang 1"  
2 slangkoppelingen RVS  
Vernikkeld messing pistool 1"  
1 aardingsset

IP54  
Cable 5m sans fiche  
Tuyau d'aspiration: INOX - Ø 41 mm - 1000mm  
Tuyau multi-usages 2m en 1"  
2 raccords tuyau INOX  
Pistolet laiton nickelé en 1"  
1 set de mise à la terre

Vermogen Puissance	Debiet Débit	Code
550W	97 l/min	DJ-0400SS
400W	82 l/min	DJ-0440SS
825W	112 l/min	DJ-0480SS



## Pneumatische pompen voor antivries en ruitensproeiervloeistof Pompes pneumatiques pour antigel et liquides lave-glace

Verhouding Ratio	Lengte aanzuig Longueur aspiration	Toepassing Application	Debiet Débit	Inlet lucht Inlet air	Verpompen Pompage	Code
1:1	245 mm	Stubby	35 l/min	1/4"	1/2"	IM-029-0978-000
1:1	940 mm	Fût 200 l vat	35 l/min	1/4"	1/2"	IM-029-0985-000
1:1	1250 mm	IBC 1000 l	35 l/min	1/4"	1/2"	IM-029-0986-000
3:1	215 mm	Stubby	30 l/min	1/4"	1/2"	IM-029-1374-000
3:1	940 mm	Fût 200 l vat	30 l/min	1/4"	1/2"	IM-029-1376-000
3:1	1250 mm	IBC 1000 l	30 l/min	1/4"	1/2"	IM-029-1376-125



IM-029-0986-000



IM-029-0985-000

IM-029-0978-000



Deze pompen zijn geschikt voor het snel verplaatsen van antivries en ruitensproeiervloeistof. Pomp en aanzuigbuis in RVS. De werkdruk kan variëren tussen minimaal 3 bar en maximaal 8 bar. Om de prestaties en de levensduur van de pneumatische pompen te optimaliseren, adviseren wij om gefilterde en gesmeerde lucht te gebruiken.

Ces pompes sont adaptées à l'évacuation rapide de l'antigel et du liquide lave-glace. Pompe et tuyau d'aspiration en INOX. La pression de service peut varier entre un minimum de 3 bars et un maximum de 8 bars. Pour optimiser les performances et la durée de vie des pompes pneumatiques, nous vous conseillons d'utiliser de l'air filtré et lubrifié.



IM-029-1374-000



IM-029-1376-000



IM-029-1376-125



## Pistolen voor antivries Pistolets pour l'antigel



Code

IM-024-1232-H00



Aansluiting: 3/8" BSP (v)

Raccord: 3/8" BSP (f)

Code

IM-024-1237-000



Aansluiting: 1/2" BSP (v)  
Antidrup: manueel

Raccord: 1/2" BSP (f)  
Anti-gouttes: manuel

Code

IM-024-1237-A00



Aansluiting: 1/2" BSP (v)  
Antidrup: manueel  
Digitale meter

Raccord: 1/2" BSP (f)  
Anti-gouttes: manuel  
Compteur digital

## Pistolen voor ruitensproeivloeistof Pistolets pour liquide lave-glace

Code

IM-024-1237-V00



Aansluiting: 1/2" BSP (v)

Raccord: 1/2" BSP (f)

Code

IM-024-1237-W00



Aansluiting: 1/2" BSP (v)  
Antidrup: manueel  
Digitale meter

Raccord: 1/2" BSP (f)  
Anti-gouttes: manuel  
Compteur digital

## Digitale meter Compteur digital

Code

IM-024-1238-000



Digitale meter voor  
antivries en  
ruitensproeivloeistof  
Aansluiting: 1/2" BSP (v)

Compteur digital pour  
antigel et  
liquides lave-glace  
Raccord: 1/2" BSP (f)

## Pneumatische pomp kits voor antivries en ruitensproeiervloeistof Kits pompe pneumatique pour antigel et liquide lave-glace



Code

IM-029-1380-000

Code

IM-029-1384-000

Code

IM-029-1386-000



IM-029-1380-000L\*

IM-029-1384-000L\*

IM-029-1386-000L\*

Pomp Pompe	L. zuigbuis L. tuyau aspiration	Pistool Pistolet	Teller Compteur	Slang Tuyau	Antivries Antigel	Ruitensproei Lave-glace	Code
1:1	940 mm	✗	✗	2m / 1"	✓	✓	IM-029-1380-000
1:1	940 mm	✗	✗	2m / 1"	✓	✓	IM-029-1380-000L*
3:1	940 mm	✗	✗	2m / 1"	✓	✓	IM-029-1382-000
3:1	940 mm	✗	✗	2m / 1"	✓	✓	IM-029-1382-000L*
1:1	940 mm	✓	✗	3m / 1/2"	✓	✗	IM-029-1383-000
1:1	940 mm	✓	✗	3m / 1/2"	✓	✗	IM-029-1383-000L*
1:1	940 mm	✓	✓	3m / 1/2"	✓	✗	IM-029-1384-000
1:1	940 mm	✓	✓	3m / 1/2"	✓	✗	IM-029-1384-000L*
1:1	940 mm	✓	✗	3m / 1/2"	✗	✓	IM-029-1385-000
1:1	940 mm	✓	✗	3m / 1/2"	✗	✓	IM-029-1385-000L*
1:1	940 mm	✓	✓	3m / 1/2"	✗	✓	IM-029-1386-000
1:1	940 mm	✓	✓	3m / 1/2"	✗	✓	IM-029-1386-000L*

Code

IA-H116302K

L\* = Luchtbehandelingsset  
L\* = Set de traitement d'air

## Mobiele unit voor antivries Distributeur mobil pour antigel



RVS pomp 1:1, 3m slang 1/2", pistool met of zonder teller en kar. Debiet +/- 35l/min.  
Pompe 1:1 en acier inoxydable, tuyau 3m en 1/2", pistolet avec ou sans compteur et chariot. Débit +/- 35l/min.



Teller Compteur	Code
✗	IM-029-1387-000
✗	IM-029-1387-000L*
✓	IM-029-1388-000
✓	IM-029-1388-000L*

## Mobiele unit voor ruitensproeivloeistof Distributeur mobil pour liquide lave-glace



RVS pomp 1:1, 3m slang 1/2", pistool met of zonder teller en kar. Debiet +/- 35l/min.  
Pompe 1:1 en acier inoxydable, tuyau 3m en 1/2", pistolet avec ou sans compteur et chariot. Débit +/- 35l/min.



Teller Compteur	Code
✗	IM-029-1389-000
✗	IM-029-1389-000L*
✓	IM-029-1390-000
✓	IM-029-1390-000L*

## IBC unit voor antivries Distributeur IBC pour antigel



RVS pomp 1:1, aanzuigkit, luchtbehandelingsset, oproller 10m 1/2", pistool met of zonder teller en pistoolhouder. Debiet +/- 35l/min.  
Pompe 1:1 en acier inoxydable, kit d'aspiration, set de traitement d'air, enrouleur 10m 1/2", pistolet avec ou sans compteur et support pistolet. Débit +/- 35l/min.



Teller Compteur	Code
✓	IM-029-1410-000
✓	IM-029-1410-000L*
✗	IM-029-1412-000
✗	IM-029-1412-000L*

## IBC unit voor ruitensproeivloeistof Distributeur IBC pour liquide lave-glace



RVS pomp 1:1, aanzuigkit, luchtbehandelingsset, oproller 10m 1/2", pistool met of zonder teller en pistoolhouder. Debiet +/- 35l/min.  
Pompe 1:1 en acier inoxydable, kit d'aspiration, set de traitement d'air, enrouleur 10m 1/2", pistolet avec ou sans compteur et support pistolet. Débit +/- 35l/min.



Teller Compteur	Code
✓	IM-029-1415-000
✓	IM-029-1415-000L*
✗	IM-029-1416-000
✗	IM-029-1416-000L*



### Unit membraanpomp voor antivries Distributeur pompe à membrane pour antigel

Membraanpomp P55-TB3 (blz. 36) 1:1, 3m slang 1/2", pistool met of zonder teller. Debiet +/- 55l/min.  
Pompe à membrane P55-TB3 (p.36) 1:1, tuyau 3m en 1/2", pistolet avec ou sans compteur. Débit +/- 55l/min.



Teller Compteur	Code	
X	IM-029-1500-000	●
X	IM-029-1500-000L*	●
✓	IM-029-1502-000	●
✓	IM-029-1502-000L*	●



### Unit membraanpomp voor ruitensproeivloeistof Distributeur pompe à membrane pour liquide lave-glace

Membraanpomp P55-TB3 (blz. 36) 1:1, 3m slang 1/2", pistool met of zonder teller. Debiet +/- 55l/min.  
Pompe à membrane P55-TB3 (p.36) 1:1, tuyau 3m en 1/2", pistolet avec ou sans compteur. Débit +/- 55l/min.



Teller Compteur	Code	
X	IM-029-1510-000	●
X	IM-029-1510-000L*	●
✓	IM-029-1512-000	●
✓	IM-029-1512-000L*	●



### Pistolen voor antivries en ruitensproeiervloeistof Pistolets pour l'antigel et le liquide lave-glace



SA-186313 SA-365586 SA-365588 SA-363114 SA-365534

Antivries Antigel	Ruitenvloeistof Lave-glace	Meter Compteur	Debiet Débit	Druk Pression	Code
✓	✓	X	15 l/min	50 bar	SA-186313
✓	✓	✓	15 l/min	30 bar	SA-365586
✓	✓	✓	15 l/min	30 bar	SA-365588
✓	X	X	15 l/min	40 bar	SA-363114
✓	X	✓	15 l/min	40 bar	SA-365534



### Pneumatische pomp Pompe pneumatique



SA-332120

SA-331120

SA-333120

Antivries Antigel	Ruitenvloeistof Lave-glace	Air in	Fluid out	Debiet Débit	Druk Pression	Code
✓	X	1/4"	3/4"	55 l/min	1.5-10bar	SA-332120
✓	✓	1/4"	3/4"	38 l/min	1.5-10bar	SA-331120
✓	✓	3/8"	3/4"	40 l/min	1.5-10bar	SA-333120

#### Toebehoren - Accessoires

#### Code

Tube d'aspiration fût 200l - Aanzuigbuis vaten 200 l - PVC SA-331110.002



### Mobiele unit voor antivries Distributeur mobil pour antigel

Pneumatische pomp 1:1, slang 1/2", digitaal pistool, vatenkar met 3 wielen; 2 vaste - 1 zwenkwiel  
Pompe 1:1 pneumatique, tuyau 1/2", poignée électronique, chariot avec 3 roues; 2 roues fixes - 1 orientable

4 m.	Slang Tuyau	Oproller Enrouleur	Luchtset Traitement d'air	Code	10 m.
	4 m	X	X	SA-376750	
	4 m	X	✓	SA-376750L	
	10 m	✓	X	SA-376401	
	10 m	✓	✓	SA-376401L	



### Mobiele unit voor ruitensproeivloeistof Distributeur mobil pour liquide lave-glace

Membraanpomp DF50PP (blz. 34), 3m slang 1/2", pistool digitale teller en kar.  
Debiet +/- 50l/min.  
Pompe à membrane DF50PP (p.34), tuyau 3m en 1/2", pistolet avec compteur digital.  
Débit +/- 50l/min.



Luchtset Traitement d'air	Code
X	SA-557011.110
✓	SA-557011.110L



### Elektrische pompen antivries Pompes électriques antigel



Antivries zelfaanzuigende membraanpomp met schakelaar, zonder dynamische koppelingen. Aansluiting tule 3/4", kabel 2m. Capaciteit 32 l/min.

Pompe à membrane auto amorçante antigel avec interrupteur, sans raccords dynamiques. Connection 3/4", câble 2 mètres. Capacité 32 l/min.

	Code
Suzzarablué AC Pomp 230V	IP-00203090
Suzzarablué DC Pomp 12V	IP-00204080
Suzzarablué DC Pomp 24V	IP-00204090

## Hydraulische smeernippels - Graisseurs hydrauliques

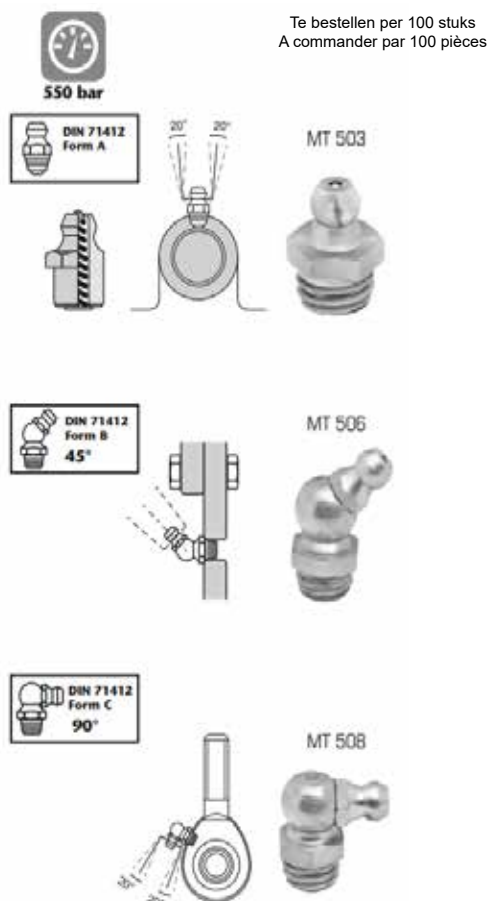

Te bestellen per 100 stuks  
A commander par 100 pièces

MT 503 STRAIGHT	MT 506 45°	MT 508 90°	Draad Filetage	Steek Pas
SA-011060	SA-013060	SA-015060	Metric	M 6 x 1,00
SA-011100	SA-013100	SA-015100	Metric	M 7 x 1,00
SA-011140	SA-013140	SA-015140	Metric	M 8 x 1,00
SA-011160	SA-013160	SA-015160	Metric	M 8 x 1,25
SA-011180	SA-013180	SA-015180	Metric	M 9 x 1,00
SA-011220	SA-013220	SA-015220	Metric	M 10 x 1,00
SA-011240	SA-013240	SA-015240	Metric	M 10 x 1,25
SA-011260	SA-013260	SA-015260	Metric	M 10 x 1,50
SA-011280	SA-013280	SA-015280	Metric	M 12 x 1,00
SA-011300	SA-013300	SA-015300	Metric	M 12 x 1,25
SA-011320	SA-013320	SA-015320	Metric	M 12 x 1,50
SA-011340	SA-013340	SA-015340	Metric	M 12 x 1,75
SA-011600	SA-013600	SA-015600	BSP	1/8"
SA-011620	SA-013620	SA-015620	BSP	1/4"
SA-011500	SA-013500	SA-015500	SAE (UNF)	1/4" (x 28)
SA-011520	SA-013520	SA-015520	SAE (UNF)	5/16" (x 18)
SA-011540	SA-013540	SA-015540	SAE (UNF)	3/8" (x 16)
SA-011700	SA-013700	SA-015700	Whitworth	1/4"
SA-011720	SA-013720	SA-015720	Whitworth	5/16"
SA-011740	SA-013740	SA-015740	Whitworth	3/8"
SA-011900	SA-013900	SA-015900	NPT	1/8"
SA-011910	SA-013910	SA-015910	NPT	1/4"
SA-011930	N/A	N/A	No thread	Ø 6 mm
SA-011940	N/A	N/A	No thread	Ø 8 mm
SA-011950	N/A	N/A	No thread	Ø 10 mm

## Lange hydraulische smeernippels - Graisseurs hydrauliques longues



MT 505

Te bestellen per 100 stuks  
A commander par 100 pièces

### Code

SA-012020	M 6 x 1,00
SA-012220	1/4" SAE

## Hydraulische smeernippels - Assortiment - Graisseurs hydrauliques



### Code

SA-050001 Assortiment van 140 hydraulische smeernippels. Inclusief rechte, 45° en 90° hydraulische nippels met de meest populaire schroefdraad.  
Assortiment de 140 graisseurs hydrauliques. Comprend des graisseurs hydrauliques droits, à 45° et à 90° avec les filetages les plus courants.

Type	M 6 x 1,00	M 8 x 1,25	M 10 x 1,00	1/8" BSP
RECHT/DROIT	25 pcs	25 pcs	15 pcs	15 pcs
45°	10 pcs	10 pcs	5 pcs	5 pcs
90°	10 pcs	10 pcs	5 pcs	5 pcs

## Hydraulische smeernippels per verpakking Graisseurs hydrauliques emballées sous blister



### Code

SA-011060.095	10 pcs M 6 x 1,00 recht/droit
SA-013060.095	10 pcs M 6 x 1,00 45°
SA-015060.095	10 pcs M 6 x 1,00 90°
SA-011140.095	10 pcs M 8 x 1,00 recht/droit
SA-013140.095	10 pcs M 8 x 1,00 45°
SA-015140.095	10 pcs M 8 x 1,00 90°
SA-011220.095	10 pcs M 10 x 1,00 recht/droit
SA-013220.095	10 pcs M 10 x 1,00 45°
SA-015220.095	10 pcs M 10 x 1,00 90°
SA-011600.095	10 pcs 1/8" BSP recht/droit
SA-013600.095	10 pcs 1/8" BSP 45°
SA-015600.095	10 pcs 1/8" BSP 90°



## Slagsmeernippels - Graisseurs à pression

Code	Diameter	Per Par
SA-031939	Ø 6 mm	100
SA-031949	Ø 8 mm	100
SA-031950	Ø 10 mm	100
SA-031960	Ø 12 mm	100

031 950



150 bar

## Concave smeernippels - Graisseurs à cuvette

Code	Draad Filetage	Steek Pas	Per Par
SA-032060	Metric	M 6 x 1,00	100
SA-032160	Metric	M 8 x 1,20	100
SA-032220	Metric	M 10 x 1,00	100
SA-032260	Metric	M 10 x 1,50	100
SA-032600	BSP	1/8"	100
SA-032620	BSP	1/4"	50
SA-032740	Whitworth	3/8"	100
SA-032939	No thread	Ø 6 mm	100
SA-032949	No thread	Ø 8 mm	100
SA-032959	No thread	Ø 10 mm	100

032 260



400 bar

## 15 mm hexagon vlakke kop nippels (MT 150) - Graisseurs à tête hexagonale 15 mm (MT 150)

Code	Draad Filetage	Steek Pas	Code	Draad Filetage	Steek Pas	Per Par
SA-021060	Metric	M 6 x 1,00	SA-021380	Metric	M 14 x 2,00	100
SA-021140	Metric	M 8 x 1,00	SA-021600	BSP	1/8"	100
SA-021160	Metric	M 8 x 1,25	SA-021620	BSP	1/4"	100
SA-021220	Metric	M 10 x 1,00	SA-021640	BSP	3/8"	100
SA-021240	Metric	M 10 x 1,25	SA-021500	SAE (UNF)	1/4" (x 28)	100
SA-021260	Metric	M 10 x 1,50	SA-021520	SAE (UNF)	5/16" (x 18)	100
SA-021280	Metric	M 12 x 1,00	SA-021540	SAE (UNF)	3/8" (x 16)	100
SA-021300	Metric	M 12 x 1,25	SA-021700	Whitworth	1/4"	100
SA-021320	Metric	M 12 x 1,50	SA-021720	Whitworth	5/16"	100
SA-021340	Metric	M 12 x 1,75	SA-021740	Whitworth	3/8"	100



400 bar

MT 150



## Dubbele hexagon en ronde kop nippels - Graisseurs à tête hexagonale double et à tête ronde

Code	Diameter Diamètre	Draad Filetage	Steek Pas	Opmerking Remarque	Per Par
SA-022160	16 mm	Metric	M 8 x 1,25	MT 153 - double hexagon 15 mm	25
SA-022220	16 mm	Metric	M 10 x 1,00	MT 153 - double hexagon 15 mm	25
SA-022240	16 mm	Metric	M 10 x 1,25	MT 153 - double hexagon 15 mm	25
SA-022260	16 mm	Metric	M 10 x 1,50	MT 153 - double hexagon 15 mm	25
SA-022600	16 mm	BSP	1/8"	MT 153 - double hexagon 15 mm	25
SA-022620	16 mm	BSP	1/4"	MT 153 - double hexagon 15 mm	25
SA-023220	16 mm	Metric	M 10 x 1,00	MT 156 - round head	20
SA-023600	16 mm	BSP	1/8"	MT 156 - round head	20
SA-023620	16 mm	BSP	1/4"	MT 156 - round head	20
SA-023640	16 mm	BSP	3/8"	MT 156 - round head	20
SA-024620	22 mm	BSP	1/4"	MT 157 - round head	20
SA-024640	22 mm	BSP	3/8"	MT 157 - round head	20
SA-025620	22 mm	BSP	1/4"	MT 930 - round head	20
SA-025640	22 mm	BSP	3/8"	MT 930 - round head	20



400 bar

MT 153

MT 157



MT 156

MT 930



## Draadmeter Gabarit de filetages

Code	
SA-070000	Metrisch- métriques
SA-070001	Whitworth/gas- Whitworth/gaz
SA-070002	SAE en BSF- SAE et BSF



Code  
IG-044895

Umeta alle soorten smeernippels op aanvraag verkrijgbaar. Zie website.  
Toute sorte de graisseurs Umeta disponibles sur demande. Voir site web.

**1 verpakking = 50 stuks.**  
**1 emballage = 50 pièces.**



**H1 - Hydraulische meernippel 180°**  
Graisseur hydraulique 180°



**H2 - Hydraulische smeernippel 45°**  
Graisseur hydraulique 45°



**H3 - Hydraulische smeernippel 90°**  
Graisseur hydraulique 90°

H1 180°	H2 45°	H3 90°	Draad Filetage	Steek Pas
DU-1100704	DU-1200904	DU-1300904	Metric	M 6 x 1,00
DU-1100904	DU-1200905	DU-1300905	Metric	M 7 x 1,00
DU-1100907	DU-1200907	DU-1300907	Metric	M 8 x 1,00
DU-1100908	DU-1200908	DU-1300908	Metric	M 8 x 1,25
DU-1101109	DU-1201109	DU-1301109	Metric	M 10 x 1,00
DU-1101110	DU-1201110	DU-1301110	Metric	M 10 x 1,25
DU-1101111	DU-1201111	DU-1301111	Metric	M 10 x 1,50
DU-1101412	DU-1201412	DU-1301412	Metric	M 12 x 1,00
DU-1101413	N/A	N/A	Metric	M 12 x 1,25
DU-1101414	DU-1201414	DU-1301414	Metric	M 12 x 1,50
DU-1101415	DU-1201415	DU-1301415	Metric	M 12 x 1,75
DU-1101156	DU-1201156	DU-1301156	BSP	1/8"
DU-1101457	DU-1201457	DU-1301457	BSP	1/4"
DU-1101758	DU-1201758	DU-1301758	BSP	3/8"
DU-1100737	DU-1200937	DU-1300937	SAE (UNF)	1/4" (x 28)
DU-1100938	DU-1200938	DU-1300938	SAE (UNF)	5/16" (x 24)
DU-1101139	DU-1201139	DU-1301139	SAE (UNF)	3/8" (x 24)
DU-1100750	DU-1200950	DU-1300950	Whitworth	1/4"
DU-1100951	DU-1200951	DU-1300951	Whitworth	5/16"
DU-1101152	DU-1201152	DU-1301152	Whitworth	3/8"
DU-1101167	DU-1204767	DU-1304767	NPT	1/8"
DU-1101468	DU-1201468	DU-1301468	NPT	1/4"
DU-1100186	DU-1204586	DU-1304586	No thread	Ø 6 mm
DU-1100288	DU-1204588	DU-1304588	No thread	Ø 8 mm
DU-1100389	DU-1204789	DU-1304789	No thread	Ø 10 mm



**H1a - Hydraulische slagsmeernippel**  
Graisseur hydraulique à pression

H1a 180°	H2a 45°	H3a 90°	Draad Filetage	Steek Pas
DU-1100186	DU-1204586	DU-1304586	No thread	Ø 6 mm
DU-1100288	DU-1204588	DU-1304588	No thread	Ø 8 mm
DU-1100389	DU-1204789	DU-1304789	No thread	Ø 10 mm



**D1a - Concave slagsmeernippels**  
Graisseurs à pression à cuvette

Code	Diameter
DU-3100186	Ø 6 mm
DU-3100288	Ø 8 mm
DU-3100389	Ø 10 mm



**M4 - Vlakke kop smeernippels**  
Graisseurs tête plate  
Kop/Tête: Ø 10 mm

Code	Draad Filetage	Steek Pas
DU-4201104	Metric	M 6 x 1,00
DU-4201107	Metric	M 8 x 1,00
DU-4201109	Metric	M 10 x 1,00
DU-4201161	BSP	1/8"



**D1 - Concave smeernippels**  
Graisseurs à cuvette

Code	Draad Filetage	Steek Pas
DU-3100724	Metric	M 6 x 1,00
DU-3100925	Metric	M 8 x 1,00
DU-3100926	Metric	M 8 x 1,25
DU-3101127	Metric	M 10 x 1,00
DU-3101128	Metric	M 10 x 1,50
DU-3101431	Metric	M 12 x 1,50
DU-3101161	BSP	1/8"
DU-3101462	BSP	1/4"
DU-3101763	BSP	3/8"
DU-3100742	SAE (UNF)	1/4" (x 28)



**M1 - Vlakke kop smeernippels**  
Graisseurs tête plate  
Kop/Tête: Ø 16 mm

Code	Draad Filetage	Steek Pas
DU-4101704	Metric	M 6 x 1,00
DU-4101707	Metric	M 8 x 1,00
DU-4101708	Metric	M 8 x 1,25
DU-4101709	Metric	M 10 x 1,00
DU-4101711	Metric	M 10 x 1,50
DU-4101732	Metric	M 12 x 1,00
DU-4101714	Metric	M 12 x 1,50
DU-4101717	Metric	M 14 x 1,5
DU-4101761	BSP	1/8"
DU-4101762	BSP	1/4"
DU-4101763	BSP	3/8"
DU-4101768	NPT	1/4"



**M22 - Vlakke kop smeernippels**  
Graisseurs tête plate  
Kop/Tête: Ø 22 mm

Code	Draad Filetage	Steek Pas
DU-4302210	Metric	M 10 x 1,00
DU-4302219	Metric	M 16 x 1,50
DU-4302262	BSP	1/4"
DU-4302263	BSP	3/8"
DU-4302264	BSP	1/2"

Umeta alle soorten smeernippels op aanvraag verkrijgbaar. Zie website.  
Toute sorte de graisseurs Umeta disponibles sur demande. Voir site web.

**1 verpakking = 50 stuks.**  
**1 emballage = 50 pièces.**

Hydraulische smeernippels - Assortiment - Graisseurs hydrauliques



**T1 - Vlakke kop smeernippels**  
**Graisseurs tête plate**  
Kop/Tête: Hexagon - 15 mm  
Kraag/Col: rond Ø 14.5 mm

Code	Draad Filetage	Steek Pas
DU-4501504	Metric	M 6 x 1,00
DU-4501507	Metric	M 8 x 1,00
DU-4501508	Metric	M 8 x 1,25
DU-4501509	Metric	M 10 x 1,00
DU-4501511	Metric	M 10 x 1,50
DU-4501561	BSP	1/8"
DU-4501562	BSP	1/4"
DU-4501537	SAE (UNF)	1/4" (x 28)



**T1B - Vlakke kop smeernippels**  
**Graisseurs tête plate**  
Double Hexagon - 15 mm

Code	Draad Filetage	Steek Pas
DU-4601504	Metric	M 6 x 1,00
DU-4601507	Metric	M 8 x 1,00
DU-4601508	Metric	M 8 x 1,25
DU-4601509	Metric	M 10 x 1,00
DU-4601511	Metric	M 10 x 1,50
DU-4601514	Metric	M 12 x 1,50
DU-4601561	BSP	1/8"
DU-4601562	BSP	1/4"
DU-5372717	BSP	3/8"
DU-4601537	SAE (UNF)	1/4" (x 28)
DU-4601539	SAE (UNF)	3/8" (x 24)



Reference	Type	Sort 80 DU-6008100	Sort 170 DU-6017140	Sort 350 DU-6035140
DU-1100704	H 1, M 6 x 1,0	15	40	50
DU-1100907	H 1, M 8 x 1,0	15	30	40
DU-1101109	H 1, M 10 x 1,0	10	20	35
DU-1101156	H 1, R 1/8"	10	15	30
DU-1101457	H 1, R 1/4"	X	10	15
DU-1204504	H 2, M 6 x 1,0	5	5	25
DU-1204507	H 2, M 8 x 1,0	5	5	20
DU-1204709	H 2, M 10 x 1,0	5	5	15
DU-1204756	H 2, R 1/8"	X	5	15
DU-1201457	H 2, R 1/4"	X	X	10
DU-1304504	H 3, M 6 x 1,0	5	5	20
DU-1304507	H 3, M 8 x 1,0	5	5	15
DU-1304709	H 3, M 10 x 1,0	5	5	15
DU-1304756	H 3, R 1/8"	X	5	15
DU-1301457	H 3, R 1/4"	X	X	15
DU-4101709	M 1, M 10 x 1,0	X	5	5
DU-4101761	M 1, G 1/8"	X	5	X
DU-4101762	M 1, G 1/4"	X	5	X
DU-4302262	M 22, G 1/4"	X	X	5
DU-7351311	515/G, M10 x 1,0	X	X	2
<b>Quantity</b>		<b>80</b>	<b>170</b>	<b>350</b>



**Holle punt - Embout creux**  
Ø 12 mm / H: 8,5 mm

Code	Draad Filetage
DU-V000100	M 10 x 1
DU-V000227	1/8" BSP



**Spitse punt - Embout pointu**  
Ø 12 mm / H: 18 mm

Code	Draad Filetage
DU-V000248	M 10 x 1
DU-V000254	1/8" BSP



**Naaldpunt - Embout aiguille**  
H: 16 mm

Code	Draad Filetage
DU-V000246	M 10 x 1
DU-V000252	1/8" BSP



**Hydraulische punt - Embout hydraulique**  
Ø 12 mm / H: 15 mm

Code	Draad Filetage
DU-V000100	M 10 x 1
DU-V000227	1/8" BSP



**Holle/Spitse combi punt**  
Embout combiné creux/pointu  
Ø 12 mm / H: 28 mm

Code	Draad Filetage
DU-7351031	M 10 x 1
DU-7351041	1/8" BSP



**Bajonetsluiting**  
Agraffe à baïonnette  
Ø 16,5 mm / H: 37 mm

Code	Draad Filetage
DU-9140215	M 10 x 1
DU-9140216	1/8" BSP



**Smeerkop - Agrafe**  
Ø 15 mm / H: 36 mm

Code	Draad Filetage
DU-V000077	M 10 x 1
DU-V000106	1/8" BSP
DU-V000102	1/8" NPT



**Smeerkop 90° Agrafe**  
Ø 15 mm / H: 36 mm

Code	Draad Filetage
DU-7351314	M 10 x 1
DU-7351315	1/8" BSP
DU-7351317	1/8" NPT



**Agrafe "Heavy Duty" Smeerkop**  
Ø 15 mm / H: 48 mm

Code	Draad Filetage
DU-7351316	M 10 x 1
DU-7351326	1/8" BSP
DU-7351376	1/8" NPT



Voor gebruik met hydraulische smeernippels. Alle connectorkoppen, contactvlakken en bekken zijn vervaardigd uit gehard staal. Aansluitdraad 1/8" BSP (F).

À utiliser avec les graisseurs hydrauliques. Toutes les têtes de connecteur, les surfaces de contact et les becs sont fabriquées en acier trempé. Filetage de raccordement 1/8" BSP (F)



**Smeerkop zonder terugslagklep**  
**Agrafe sans clapet anti retour**



**Smeerkop met terugslagklep**  
**Agrafe avec clapet anti retour**

Code	Ø	Length	Nipple seal	Jaws	Code	Ø	Length	Nipple seal	Jaws
SA-121011	15 mm	37 mm	rubber	4	SA-121020	15 mm	37 mm	rubber	4
SA-121050	18 mm	43 mm	steel	3	SA-121000	15 mm	37 mm	rubber	3

SA-121060 Soepel vergrendelingsmechanisme dat het aan- en afkoppelen van de smeernippel vergemakkelijkt. Duurzame, kakenvrije koppeling met zeven bevestigingskogels die zorgen voor een goede afdichting tussen smeernippel en vetpomp tot 700 bar.  
Mécanisme de verrouillage qui facilite l'accouplement et le désaccouplement du raccord de graissage. Coupleur durable et sans mors avec sept billes de retenue qui assurent une bonne étanchéité entre le raccord de graissage et la pompe à graisse jusqu'à 700 bars.



500 bar



121 011 121 050 121 020 121 000 121 060



150 bar

Voor gebruik met handbediende units op vlakkekopnippels. Maximale werkdruk 150 bar. Aansluitdraad 1/8" BSP (F).

À utiliser avec des unités manuelles sur des graisseurs à tête plate. Pression de service maximale 150 bar.

Filetage de raccordement 1/8" BSP (F).

Code	Ø nipple	Nipple seal
SA-122001	15/16 mm	rubber
SA-122011	22 mm	rubber

Alleen voor gebruik met handbediende vetpistolen. Aansluitdraad 1/8" BSP (F). Aanbevolen werkdruk 150 bar.

À utiliser uniquement avec des pistolets graisseurs manuels.

Filetage de raccordement 1/8" BSP (F). Pression de service recommandée 150 bar.

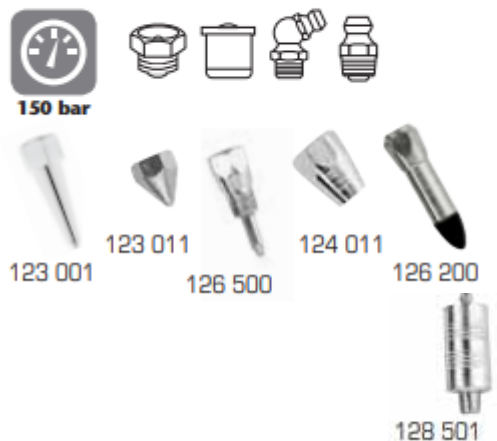

150 bar

Code	Length	Toepassing/Applicaaion
SA-123001	43 mm	Concave nippels - Graisseurs à cuvette
SA-123011	14 mm	Concave nippels - Graisseurs à cuvette
SA-126500	37 mm	Moeilijk bereikbare smeerpunten - Points difficiles à atteindre
SA-124011	16,6 mm	Zerk smeernippels - Graisseurs Zerk
SA-126200	49 mm	Smeergaten, spindels, U verbindingen - Trous de lubrification, broches, joints en U
SA-128501	N/A	Snelkoppelingsadaptor voor Ø18 mm connectoren Raccord rapide pour connecteurs Ø18 mm

## Toebehoren Accessoires

7-delige smeerhulpset  
Set de graissage 7 pièces



Code

DU-9230004

Puntsmeerkoppen 1/8"  
Graisseurs à aiguille 1/8"

Naald lengte Longeur aiguille	Code	Draad Filet
15 mm	IG-044850	BSP
38 mm	IG-044851	BSP
150 mm	IG-044852	BSP



Snelkoppeling:  
Kant 1: draad 1/8" BSP  
Kant 2: smeernippel



Raccord rapide:  
Côté 1: filet 1/8" BSP  
Côté 2: graisseur

Code

IG-044900

7-delige smeerhulpset.  
Set de 7 pieces pour graissage



Code

MA-080410

Verlengstuk voor vetspuit

Rallonge pour pistolet de graissage

Gebogen 150 mm. Max 300 bar. Recht 100 mm. Max 300 bar.  
Courbé 150 mm. Max 300 bars. Droite 100 mm. Max 300 bars.



Draad  
Filetage

Code

G 1/8" BSP IG-044800

M10 x 100 IG-044801

1/8" NPT IG-044802

Draad  
Filetage

Code

G 1/8" BSP IG-044820

M10 x 100 IG-044821

1/8" NPT IG-044822

Rubberen vetslang Max. werkdruk 400 bar  
Tuyau de graissage en caoutchouc.  
Pression max 400 bars



Aansluiting  
Raccord

1/8"



Lengte  
Longeur

Code

300 mm BSP IG-043700

450 mm BSP IG-043701

300 mm NPT IG-043720

450 mm NPT IG-043721

300 mm M10 x 100 IG-043710

450 mm M10 x 100 IG-043711

Trek-, duw smeerkoppen 16mm 1/8" BSP  
Graisseurs à pousser et tirer 16mm 1/8" BSP



Code

1. Duw/pouser 90° 16mm IG-043570

2. Trek/tirer 16mm IG-043574

3. Duw/pouser 16mm IG-043577

4. Trek/tirer 22 mm IG-043578



### Speciale smeerkoppeling G136 Agrafe speciale G136



#### Code

G-136	M10x100	DU-9626910
G-136 XL	M10x100	DU-9626911
G-136	BSP 1/8"	DU-9626900
G-136 XL	BSP 1/8"	DU-9626901
G-136	NPT 1/8"	DU-9626920



Extra length to reach difficult lubrication points!



XL size with 137 mm



**mato**



#### Code

safeLOCK 32mm	M10x100	FM-245504
safeLOCK-L 81mm	M10x100	FM-245602
safeLOCK 32mm	BSP 1/8"	FM-245703
safeLOCK-L 81mm	BSP 1/8"	FM-245801



### Hydraulische smeerkoppen. Agrafes hydrauliques.



#### Klauwlengte Longeur mors

#### Aansluiting Raccord

#### Kogel Boule

#### Code

3 x 37 mm	13,7 mm 1/8" BSP	X	IG-043590
3 x 37 mm	13,7 mm 1/8" NPT	X	IG-043592
3 x 37 mm	13,7 mm M10 x 100	X	IG-043591

### Kit hydraulische smeerkoppen Kit agrafes hydrauliques

Kit 54 smeerkoppen 4 x 37 mm.

Kit 54 agrafes 4 x 37 mm.

#### Aansluiting Raccord

#### Code

15 mm 1/8" BSP	IG-043584
15 mm M10x100	IG-043585



#### Code

Doorslag - ontstopper  
Bouchon - poinçon IG-044894

### Draaikoppeling/ Raccord tournant

#### Code

M10 x 1	DU-7331911
G 1/8"	DU-7331921
G 1/4"	DU-7331941
1/8 NPT	DU-7331925



### Snapstar Snelkoppeling Raccord rapide Snapstar

#### Aansluiting Raccord

#### Lengte Longueur

#### Code

M10 x 1	75 mm	DU-9626881
1/8" BSP	75 mm	DU-9626883
M10 x 1	53 mm	DU-9626880
1/8" BSP	53 mm	DU-9626881



**mato**

## Lube-Shuttle vetspuit Pulvérisateur de graisse pour Lube-Shuttle



Deze pneumatische vetspuitunit maakt het mogelijk om vet rechtstreeks uit de Lube-Shuttle-patronen te spuiten. De spuitlansenset bestaat uit veiligheidssnelkoppeling en drie rechte lansen 500, 750 en 1200 mm en één gebogen lans 170/55 mm. Lansen zijn gemaakt van roestvrij staal 8 mm.

Cette unité de pistolet graisseur pneumatique permet de pulvériser de la graisse directement à partir des cartouches Lube-Shuttle. Le kit de lances de pulvérisation se compose d'un raccord rapide de sécurité et de trois lances droites de 500, 750 et 1200 mm et d'une lance courbée de 170/55 mm. Les lances sont en acier inoxydable de 8 mm.

#### Code

Vetspuit Lube-Shuttle pulvérisateur de graisse	FM-3378080
Spuitlansenset / Kit de lances de pulvérisation	FM-3378295



## Duwsmeerpomp Pompe à pousser

Robuuste duwsmeerpomp type 36 DIN 1282 Vorm B. Enkele zuiger met volgstop. Met punt en holle smeerkop. Druk 60 bar.

Pompe à pousser robuste type 36 DIN 1282 Forme B. Avec piston simple, bouchon et tête de graissage creuse. Pression max 60 bars.



Inhoud Contenu	Afmetingen Dimensions	Code
80 cm <sup>3</sup>	45 x 155 mm	DP-012362
150 cm <sup>3</sup>	45 x 220 mm	DP-012363
300 cm <sup>3</sup>	55 x 265 mm	DP-012365



## Pneumatisch handsmeerpistool Pistolet de graissage pneumatique

Professionele, pneumatische vetspuit. Geleverd inclusief pijpje en 500 mm lange vetslang met hydraulische smeerkop. Geschikt voor standaard 400 gr vetpatronen. Drukverhouding: 40:1. Aanbevolen werkdruk: 6 bar, maximaal: 7 bar. Vetdoorstroom: ± 135 gr/min. 1/8" aansluiting.

Pistolet à graisse pneumatique professionnel. Inclus tube et tuyau de graisse 500 mm avec agrafe hydraulique. Convient pour cartouches 400 gr standard. Rapport pression 40:1. Pression recommandée 6 bars, max 7 bar. Capacité graissage +/-135 gr/min. Connection 1/8" BSP.

#### Code

DU-7437505



## Schaarvetpomp Pompe à graisse à levier



Schroefdraad 1/8" BSP, max. 300 bar. Volledig met vaste smeerpomp en smeerkop (4 klauwen).

Inclusief vulnippel (9 mm) voor vulling via vetpompvulapparaat.

Filetage 1/8" BSP, max. 300 bar, complète avec tube rigide et tête de graissage (4 mors).

Inclus un graisseur de remplissage (9 mm) pour l'appareil de remplissage de graisse.



Code	
500cc	SA-101200
500cc	SA-101200F*
1000cc	SA-101800
1000cc	SA-101800F*

\* Met flexibel - avec flexible



Accessoires	Code
Adapter/adaptateur Lube Shuttle	SA-169015

## Eénhandvetpomp Pompe à graisse une main



Max. 300 bar, ca. 1 cm<sup>3</sup>/slag, volledig met verchroomd recht pijpje en smeerkop (4 klauwen). Geschikt voor standaard vetpatronen (DIN1283) in los vet. Inclusief vulnippel (9 mm) voor vulling via vetpompvulapparaat.

Max. 300 bar, ca. 1 cm<sup>3</sup>/coup, complète avec tube chromé droit et tête de graissage (4 mors). Prévüe pour des cartouches standards (DIN1283) et graisse en vrac. Inclus un graisseur de remplissage (9 mm) pour l'appareil de remplissage de graisse.



500 cc

Code	
500 cc	SA-106200
500 cc	SA-106240F*

\* Met flexibel - avec flexible

## Vulapparaat voor handsmeerpomp Appareil de remplissage pompe à main



Adaptors zie/voir p43

Kg	Deksel Couvercle	Code
12	Ø 310 mm.	SA-108000
20	Ø 330 mm.	SA-108050
50	Ø 405 mm.	SA-108100

Karren zie blz. 24/Charriots p. 24

## Handbediende smeerunit voor emmers Unité de graissage manuelle sur seaux



Max 350 bar.

Kg	Deksel Couvercle	Code
12-18	Ø 310 mm	SA-151100
20	Ø 330 mm	SA-151102

Lengte slang/Longueur tuyau 1,5 m



## Adaptors voor vulapparaat Adaptateurs pour appareil de remplissage

Vulnippel



Fitting

Code

Vulnippel / Nipple Ø 9 mm 1/8" BSP	SA-128003
Vulnippel Ø 12.5 mm 1/8" BSP	SA-128033
Vulnippel Ø 14.7 mm 1/8" BSP	SA-128123
Fitting Ø 9 mm 1/4" BSP	SA-128005
Fitting Ø 12.5 mm 1/4" BSP	SA-128004
Fitting Ø 14.7 mm 1/4" BSP	SA-128001

## Vetsmeerunit mobiel/draagbaar Ensemble graissage mobile/portable



5kg

Kg	Code
5	SA-157000
16	SA-150000



16kg

## CS-Vulapparaat voor emmers GC-Appareil de remplissage pour seaux



De NLGI-indeling deelt smeervetten in naar hun consistentie (stijfheid). De NLGI 000, 00 en 0 vetten zijn zogenaamde halfvloeibare vetten. Ze worden gebruikt voor de smering van tandwielen in niet-oliedichte omkastingen en in centrale vetsmeersystemen met dunne en/of lange leidingen. NLGI 2 en 3 vetten worden veel gebruikt voor de smering van wentellagers. Vetten bedoeld voor chassismering van voertuigen vallen doorgaans ook in de NLGI 2 klasse.

La classification NLGI classe les graisses en fonction de leur consistance (rigidité). Les graisses NLGI 000, 00 et 0 sont des graisses dites semi-liquides. Elles sont utilisées pour la lubrification des engrenages dans des boîtiers non étanches à l'huile et dans des systèmes centraux de lubrification à la graisse avec des tuyaux minces et/ou longs. Les graisses NLGI 2 et 3 sont largement utilisées pour la lubrification des spiralizers. Les graisses destinées à la lubrification du châssis des véhicules appartiennent généralement également à la classe NLGI 2.

NLGI indeling  
Indice NLGI

Consistentie  
Consistence

000	très fluide - heel vloeibaar
00	fluide - vloeibaar
0	semi-fluïde - half vloeibaar
1	très molle - heel zacht
2	molle - zacht
3	mi-dure - half hard



NLGI 00-000		
Kg	Deksel Couvercle	Code
12	Ø 310 mm.	SA-108501
20	Ø 330 mm.	SA-108502
50	Ø 405 mm.	SA-108503

Lengte slang/Longueur tuyau 1,5 m



NLGI 2		
Kg	Deksel Couvercle	Code
12	Ø 310 mm	SA-040215
20	Ø 330 mm	SA-040255
50	Ø 405 mm	SA-040250

Lengte slang/Longueur tuyau 2 m



## CS-koppelingen en adapters GC-raccords et adaptateurs

### CS-koppelingen en adapters CS raccords et adaptateurs



**BSP M      Code**

Snelkoppeling/Raccord rapide	1/4"	HA-1501100
Adapter	1/4"	HA-1501200
Snelkoppeling/Raccord rapide	1/2"	HA-1503100
Adapter	1/2"	HA-1503200

### CS-koppelingen en adapters voor NLGI 2 CS raccords et adaptateurs pour NLGI 2



**BSP M      Code**

Snelkoppeling/Raccord rapide	3/8"	DH-080316
Adapter	3/8"	DH-080317



**Code**

DH-040005

	<b>Code</b>
Handvetpomp FPZ500 Pompe à main FPZ500	DH-040534
Adapter M20x1,5	DH-040153
Adapter M22x1,5	DH-040154
Adapter M26x1,5	DH-040781



## Elektrisch handsmeerpistool Pistolet de graissage électrique

Ensemble composé de:

- Pistolet de graissage à batterie
- Chargeur rapide 90min, 230V
- 1x Batterie au Lithium-Ion, 20,0V
- Tuyau flexible haute pression de 1100mm et tête de graisse industrielle
- Mallette

Set bestaande uit:

- Accuvetspuit
- Snellader 90min, 230V
- 1x 20,0V Lithium-Ion batterij
- 1100 mm lange flexibele hogedrukslang en industriële smeerkop
- Opbergkoffer



**Code**

1. Li-Ion 20V SA-160500

**Accessoires**

**Code**

2. Extra batterij/batterie 20V	SA-169020
3. Batterijlader/chargeur batterie 230V/20V	SA-169500
4. Slang/Tuyau 1100mm	SA-169012
5. Adapter/adaptateur Lube Shuttle	SA-169015



## Smeerpistool Pistolet de graissage

1/4" BSP (v), max.500 bar, standaard zonder draaikoppeling!  
1/4" BSP (f), max. 500 bar, standard sans raccord tournant!



**Rubber flexibel  
Flexible en caoutchouc**

**Code**

SA-413077  
SA-413077F

Samoa hogedruk smeerpistool, met digitale teller en z-swivel.

Pistolet Samoa de graissage de haute pression, avec compteur digital et rotule-Z.

**Code**

SA-415012



400 mm

Max 500 bar.



**Code**

SA-414100

**Vetswivel  
Raccord tournant**  
BSP 1/4" x 1/4" (M/V)

**Code**

SA-414300



# Pneumatische vetpomp Pompe à graisse pneumatique



Druk Pression PM3-55:1	Vrij debiet Débit libre	L. zuigbuis L. tuyau aspiration	Emmer/Vat Seau/Fût	In lucht/air Out vet/fluide	Ø buis Ø tube	Code
6-8 bar	540g/min	410 mm	12,5 - 18kg	1/4" BSP	26 mm	SA-404100
6-8 bar	540 g/min	510 mm	18 - 30kg	1/4" BSP	26 mm	SA-405100
6-8 bar	540 g/min	725 mm	50kg	1/4" BSP	26 mm	SA-407200
6-8 bar	540 g/min	920 mm	200kg	1/4" BSP	26 mm	SA-409200
<b>PM35-60:1</b>						
6-8 bar	900 g/min	516 mm	12,5 - 20kg	3/8" BSP	35 mm	SA-530630
6-8 bar	900 g/min	730 mm	50kg	3/8" BSP	35 mm	SA530620
6-8 bar	900 g/min	925 mm	200kg	3/8" BSP	35 mm	SA530610



## Deksels en volgplaten Couvercles et plateaux suiveurs



Vat type Type fût	Vat diam Diam fût	Code
12 - 18 kg	310 mm	SA-418013
20 kg	330 mm	SA-418002
50 kg	395 mm	SA-418016
50 kg	405 mm	SA-418004
185 kg	610 mm	SA-418006
185 kg	620 mm	SA-418026

Vat type Type fût	Vat diam Diam fût	Code
12 kg	190 - 260 mm	SA-417006
12 - 18 kg	260 - 298 mm	SA-417001
20 kg	300 - 340 mm	SA-417005
50 kg	330 - 370 mm	SA-417002
50 kg	360 - 405 mm	SA-417003
185 kg	550 - 590 mm	SA-417004



## Bondelmoer Adaptateur



Int. diam. Diam. int	Code
26 mm	SA-410000
30 mm	SA-410002
32 mm	BG-24P623
34 mm	SA-360000
35 mm	SA-410001
42 mm	SA-360002
52 mm	SA-360001

## Draagbare vetsmeerunit Ensemble graissage portable



- Vetpomp 55:1 (6-8 bar)
- Zuigbuis 410 mm
- Metalen vatdeksel diam 265-310 mm
- Volgplaat 260 - 298 mm
- Smeerpistool met Z-kniewegricht 1/4" BSP
- 2m hogedruk rubberen slang 1/4" BSP

- Pompe à graisse 55:1 (6-8 bar)
- Tube d'aspiration 410 mm
- Couvercle en métal diam. 265-310 mm.
- Plateau suiveur 260 - 298 mm
- Pistolet à graisse avec rotule-Z 1/4" BSP
- 2m flexible haute pression en caoutchouc 1/4" BSP

**Code**  
SA-424172  
SA-424172L\*

\* Met luchtbehandelingsset  
Avec ensemble de traitement d'air

## Mobiele gesloten vetsmeerunit Unité de graissage mobile fermée



- 20-30 kg - Vetpomp 55:1 (max 7 bar)
- Zuigbuis 410 mm
- Metalen mobiele beschermkast
- Volgplaat 260-298 mm
- Smeerpistool met Z-kniewegricht 1/4" BSP
- 2m hogedruk rubberen slang 1/4" BSP

- Pompe à graisse 55:1 (max 7 bar)
- Tube d'aspiration 410 mm
- Carrosse en métal sur plateforme
- Plateau suiveur 260-298 mm.
- Pistolet à graisse avec rotule-Z 1/4" BSP
- 2m flexible haute pression en caoutchouc 1/4" BSP

**Code**  
SA-482200  
SA-482200L\*

\* Met luchtbehandelingsset  
Avec ensemble de traitement d'air

**Code**  
SA-482500  
SA-482500L\*

- Vetpomp 55:1 (max 7 bar)
- Zuigbuis 725 mm
- Metalen mobiele beschermkast
- Volgplaat 330-370 mm
- Smeerpistool met Z-kniewegricht 1/4" BSP
- 3m hogedruk rubberen slang 1/4" BSP

- Pompe à graisse 55:1 (max 7 bar)
- Tube d'aspiration 725 mm
- Carrosse en métal sur plateforme
- Plateau suiveur 330 - 370 mm
- Pistolet à graisse avec rotule-Z 1/4" BSP
- 3m flexible haute pression en caoutchouc 1/4" BSP



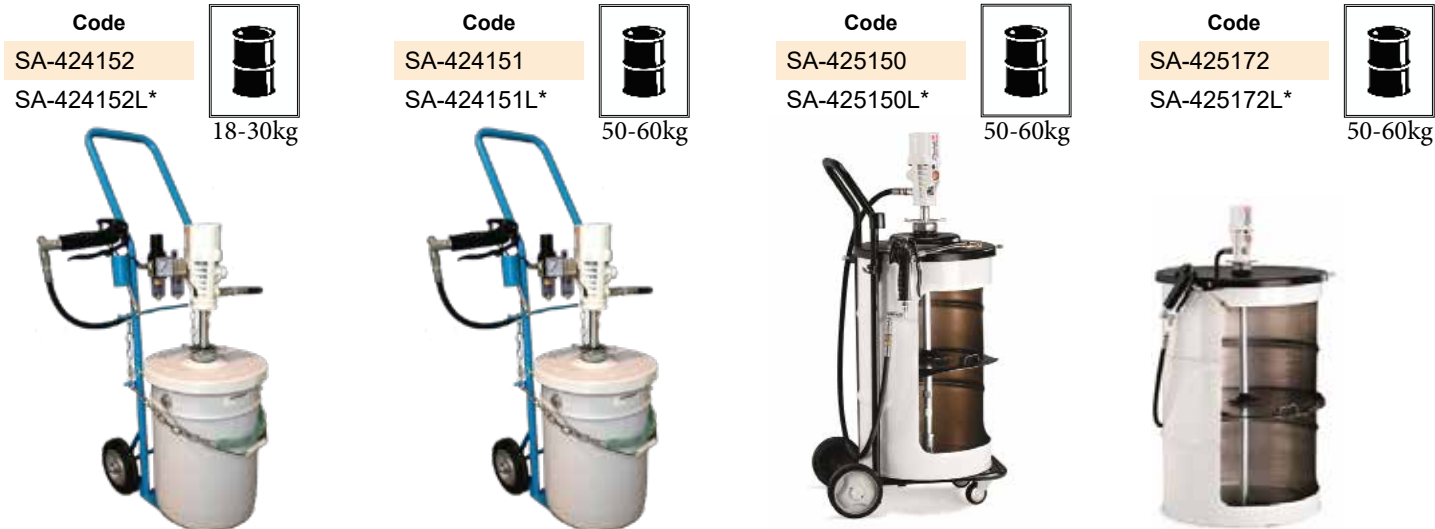

Code	Pomp 55:1 Pompe	L. zuigbuis L. tuyau aspiration	Deksel Couvercle	Volgplaat Plateau suiveur	Pistool Pistolet	Slang Tuyau	Vatenkar Chariot
SA-424152	405100	510 mm	418013	417001	413080	4m / 1/4"	2 wielen/roues
SA-424152L*	405100	510 mm	418013	417001	413080	4m / 1/4"	2 wielen/roues
SA-424151	407200	725 mm	418004	417002	413080	4m / 1/4"	2 wielen/roues
SA-424151L*	407200	725 mm	418004	417002	413080	4m / 1/4"	2 wielen/roues
SA-425150	407200	725 mm	418004	417002	413080	4m / 1/4"	431000
SA-425150L*	407200	725 mm	418004	417002	413080	4m / 1/4"	431000
SA-425172	407200	725 mm	418004	417002	413080	4m / 1/4"	vast/fix
SA-425172L*	407200	725 mm	418004	417002	413080	4m / 1/4"	vast/fix

L = Luchtbehandelingsset  
L = Set de traitement d'air



Code  
IA-H116302K

\* Met luchtbehandelingsset  
Avec ensemble de traitement d'air



Code	Pomp 55:1 Pompe	L. zuigbuis L. tuyau aspiration	Deksel Couvercle	Volgplaat Plateau suiveur	Pistool Pistolet	Slang/Oproller Tuyau/Enrouleur	Vatenkar Chariot
SA-428243	409200	920 mm	418006	417004	413080	4m / 1/4"	432000
SA-428243L*	409200	920 mm	418006	417004	413080	4m / 1/4"	432000
SA-428200	409200	920 mm	418006	417004	413080	501300 10m	432814
SA-428200L*	409200	920 mm	418006	417004	413080	501300 10m	432814
SA-428262	409200	920 mm	418006	417004	413080	4m / 1/4"	vast/fix
SA-428262L*	409200	920 mm	418006	417004	413080	4m / 1/4"	vast/fix

L = Luchtbehandelingsset  
L = Set de traitement d'air



Code  
IA-H116302K

\* Met luchtbehandelingsset  
Avec ensemble de traitement d'air



Vaste en mobiele units voor emmers/vaten van 18 tot 60kg - Pomp 60:1  
Ensembles fixes et mobiles pour seaux/fûts de 18 à 60kg - Pompe 60:1



Code  
SA-423021  
SA-423021L\*



Code  
SA-423152  
SA-423152L\*



Code  
SA-423151  
SA-423151L\*



Code  
SA-423160  
SA-423160L\*



Code	Pomp 60:1 Pompe	L. zuigbuis L. tuyau aspiration	Deksel Couverture	Volgplaat Plateau suiveur	Pistool Pistolet	Slang Tuyau	Vatenkar Chariot
SA-423021	530630	516 mm	418013	417001	413080	4m / 3/8"	vast/fix
SA-423021L*	530630	516 mm	418013	417001	413080	4m / 3/8"	vast/fix
SA-423152	530630	516 mm	418013	417001	413080	4m / 3/8"	2 wielen/roues
SA-423152L*	530630	516 mm	418013	417001	413080	4m / 3/8"	2 wielen/roues
SA-423151	530620	730 mm	418004	417002	413080	4m / 3/8"	2 wielen/roues
SA-423151L*	530620	730 mm	418004	417002	413080	4m / 3/8"	2 wielen/roues
SA-423160	530620	730 mm	418004	417002	413080	4m / 3/8"	431000
SA-423160L*	530620	730mm	418004	417002	413080	4m / 3/8"	431000

\* Met luchtbehandelingsset  
Avec ensemble de traitement d'air

L = Luchtbehandelingsset  
L = Set de traitement d'air



Code

IA-H116302K

Vaste en mobiele units voor vaten van 180 tot 220kg - Pomp 60:1  
Ensembles fixes et mobiles pour fûts de 180 à 220kg - Pompe 60:1



Code  
SA-426244  
SA-426244L\*



Code  
SA-426200  
SA-426200L\*



Code  
SA-426262  
SA-426262L\*



Code	Pomp 60:1 Pompe	L. zuigbuis L. tuyau aspiration	Deksel Couverture	Volgplaat Plateau suiveur	Pistool Pistolet	Slang/Oproller Tuyau/Enrouleur	Vatenkar Chariot
SA-426244	530610	925 mm	418006	417004	413080	4m / 3/8"	432000
SA-426244L*	530610	925 mm	418006	417004	413080	4m / 3/8"	432000
SA-428200	530610	925 mm	418006	417004	413080	504351 15m	432814
SA-428200L*	530610	925 mm	418006	417004	413080	504351 15m	432814
SA-426262	530610	925 mm	418006	417004	413080	4m / 3/8"	vast/fix
SA-426262L*	530610	925 mm	418006	417004	413080	4m / 3/8"	vast/fix

\* Met luchtbehandelingsset  
Avec ensemble de traitement d'air

L = Luchtbehandelingsset  
L = Set de traitement d'air



Code

IA-H116302K



## Schaarvetpomp Pompe à graisse à levier

Schroefdraad M10x1, max. 800 bar. Volledig met 300mm slang en smeerkop (4 klauwen). Voor vetpatronen Ø 52mm. Inclusief vulnippel (9 mm) voor vulling via vetpompvulapparaat. Filetage M10x1, max. 800 bar, complète avec tube flexible 300mm et tête de graissage (4 mors). Pour cartouches Ø52mm. Inclus un graisseur de remplissage (9 mm) pour l'appareil de remplissage de graisse.



	Code	
500cc	IM-015-3112-000	●
750cc	IM-015-3118-000	●
Lube	IM-015-3100-000	●



## Eénhandsvetpomp Pompe à graisse une main

Schroefdraad M10x1, volledig met 300mm slang en smeerkop (4 klauwen). Geschikt voor standaard vetpatronen Ø52mm. Inclusief vulnippel (9 mm) voor vulling via vetpompvulapparaat. Filetage M10x1, complète avec tube flexible 300mm et tête de graissage (4 mors). Prévues pour des cartouches standards Ø52mm. Inclus un graisseur de remplissage (9 mm) pour l'appareil de remplissage de graisse.



	Max pressure	cm³	Code	
500cc	635	0,5	IM-015-3152-000	●
750cc	690	0,7	IM-015-3162-000	●
Lube	690	0,5	IM-015-3132-000	●

## Handbediende smeerunit voor emmers Unité de graissage manuelle sur seaux



Kg	Deksel Couvercle	Code	
15	Ø 280 mm	IM-016-1145-015	●
18-30	Ø 320 mm	IM-016-1150-020	●
50-60	Ø 420 mm	IM-016-1150-050	●

Lengte slang/Longueur tuyau 2 m

## Vulapparaat voor handvetpomp Appareil de remplissage pompe à main



Max 350 bar.

Kg	Deksel Couvercle	Code	
18-30	Ø 320 mm	IM-016-1151-020	●
50-60	Ø 420 mm	IM-016-1151-050	●



Karren zie blz. 24/Charriots p. 24

## CS-Vulapparaat voor emmers GC-Appareil de remplissage sur seaux



Lengte slang/Longueur tuyau 2 m  
Raccords 1/4" M/F inclus  
Snelkoppelingen 1/4" M/V inbegrepen

Kg	Deksel Couvercle	Code	
18-30	Ø 320 mm	IM-016-1152-020	●
50-60	Ø 420 mm	IM-016-1152-050	●

## Manuele vetsmeerunit mobiel/draagbaar 16kg Pompe à graisse manuelle mobile/portable 16kg

Model/Modèle	Code	
Draagbaar - Portable	IM-016-1141-000	●
Mobiel - Mobile	IM-016-1142-000	●
Mobiel en pedaal - Mobile et pédale	IM-016-1144-000	●



## Elektrisch handsmeerpistool Pistolet de graissage électrique



Code

Grease gun 20V Li-Ion IM-015-3180-000 ●

Ensemble composé de:  
- Pistolet de graissage à batterie 20V Li-Ion  
- Chargeur rapide 60min, 230V  
- 1x Batterie au Lithium-Ion, 20,0V  
- Tuyau flexible haute pression de 1000mm et tête de graissage industrielle 4 mors  
- Mallette  
- Convient aux cartouches standard Ø52mm et Lube

Set bestaande uit:  
- Accuvetspuit  
- Snellader 60min, 230V  
- 1x 20,0V Lithium-Ion batterij  
- 1000 mm lange flexibele hogedrukslang en industriële smeerkop 4 klauwen  
- Opbergkoffer  
- Geschikt voor standaard en Lube patronen



Accessoires

Code

Extra batterij/batterie 20V Li-Ion	IM-015-3186-000	●
Batterijlader/chargeur batterie 230V/20V	IM-015-3185-000	●



## Smeerpistool Pistolet de graissage



1/4" BSP (v), standaard zonder draaikoppeling!  
1/4" BSP (f), standard sans raccord tournant!



	Code	
Slang/flexible 400mm	IM-014-1080-000	●
Stang/Tuyau rigide 200mm	IM-014-1082-000	●

Smeerpistool, met digitale teller en z-swivel. 1/4" BSP (v)

Pistolet de graissage avec compteur digital et rotule-Z. 1/4" BSP (f)

Code	
IM-014-1084-100	●



Code	
IM-014-1091-000	●

**Vetswivel  
Raccord tournant**  
BSP 1/4" x 1/4" (M/V)

Code	
IM-014-1090-000	●



## Pneumatische pompen Pompes pneumatiques



Verhouding Ratio	Lengte aanzuig Longueur aspiration	Vat type Type fût	Debiet Débit	Inlet lucht Inlet air	Verpompen Pompage	Code	
60:1	410 mm	12-16kg	1600g/min	1/4"	1/4"	IM-010-1000-000	●
60:1	480 mm	18-30kg	1600g/min	1/4"	1/4"	IM-010-1005-000	●
60:1	750 mm	50-60kg	1600g/min	1/4"	1/4"	IM-010-1010-000	●
60:1	950 mm	180-220kg	1600g/min	1/4"	1/4"	IM-010-1015-000	●

Deze pompen zijn geschikt voor de toevoer onder hoge druk van vetten met viscositeit tot NLGI 2 op korte en lange afstanden. De werkdruk van de vetpompen kan hierbij variëren tussen minimaal 2,5 bar en maximaal 8 bar. Om het rendement en de levensduur van deze pneumatische pompen te optimaliseren, raden wij aan om gefilterde en gesmeerde lucht te gebruiken.

Ces pompes sont adaptées à l'alimentation à haute pression de graisses de viscosité allant jusqu'à NLGI 2 à courte et longue distance. La pression de service des pompes à graisse peut varier entre un minimum de 2,5 bars et un maximum de 8 bars. Afin d'optimiser l'efficacité et la durée de vie de ces pompes pneumatiques, nous recommandons d'utiliser de l'air filtré et lubrifié.

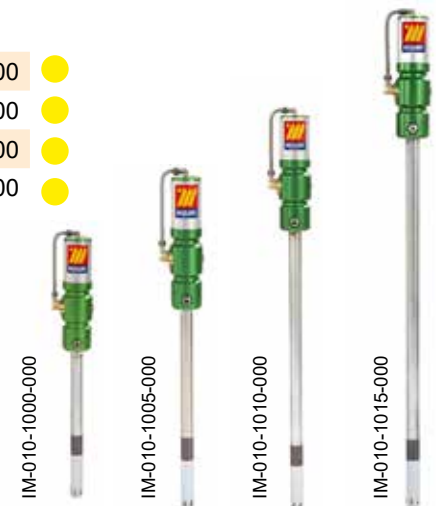

## Deksel en volgplaten Couvercles et plateaux suiveurs



Vat type Type fût	Deksel Ø Ø couvercle	Buiten Ø Ø extérieur	Code	
12-16 kg	280 mm	240-280mm	IM-014-1050-030	●
18-30 kg	320 mm	260-320mm	IM-014-1051-030	●
20-30 kg	350 mm	300-350mm	IM-014-1052-030	●
30-50 kg	395 mm	340-395mm	IM-014-1053-030	●
50-60 kg	420 mm	370-420mm	IM-014-1054-030	●
180-220 kg	600 mm	550-600mm	IM-014-1056-030	●

Vat type Type fût	Volgplaat Ø Ø plateau	Binnen Ø Ø intérieur	Code	
12-16 kg	265 mm	240-260mm	IM-014-1060-030	●
16-20 kg	290 mm	250-280mm	IM-014-1061-030	●
18-30 kg	310 mm	270-300mm	IM-014-1062-030	●
20-30 kg	340 mm	300-330mm	IM-014-1063-030	●
30-50 kg	375 mm	335-360mm	IM-014-1064-030	●
50-60 kg	400 mm	360-400mm	IM-014-1065-030	●
180-220 kg	590 mm	540-580mm	IM014-1066-030	●



## Bondelmoer Adaptateur

Ø30mm



Interne diameter/diamètre interne  
30 mm

Code	
IM-025-1260-000	●



## Vaste en mobiele units voor emmers/vaten van 18 tot 60kg Ensembles fixes et mobiles pour seaux/fûts de 18 à 60kg

Code		Code		Code		Code		Code	
IM-013-1106-000		IM-013-1108-000		IM-013-1116-000		IM-013-1120-000		IM-013-1103-000	
IM-013-1106-000L*		IM-013-1108-000L*		IM-013-1116-000L*		IM-013-1120-000L*		IM-013-1103-000L*	
	18-30kg		18-30kg		50-60kg		50-60kg		50-60kg



Code	Pomp 60:1 Pompe	Deksel Couvercle	Volgplaat Plateau suiveur	Vatenkar Chariot	
IM-013-1106-000	IM-010-1005-000	Ø 320 mm	Ø 310 mm	2 wielen/roues	●
IM-013-1106-000L*	IM-010-1005-000	Ø 320 mm	Ø 310 mm	2 wielen/roues	●
IM-013-1108-000	IM-010-1005-000	Ø 320 mm	Ø 310 mm	2 wielen/roues	●
IM-013-1108-000L*	IM-010-1005-000	Ø 320 mm	Ø 310 mm	2 wielen/roues	●
IM-013-1116-000	IM-010-1010-000	Ø 420 mm	Ø 400 mm	2 wielen/roues	●
IM-013-1116-000L*	IM-010-1010-000	Ø 420 mm	Ø 400 mm	2 wielen/roues	●
IM-013-1120-000	IM-010-1010-000	Ø 420 mm	Ø 400 mm	4 wielen/roues	●
IM-013-1120-000L*	IM-010-1010-000	Ø 420 mm	Ø 400 mm	4 wielen/roues	●
IM-013-1103-000	IM-010-1010-000	Ø 420 mm	Ø 400 mm	vast/fix	●
IM-013-1103-000L*	IM-010-1010-000	Ø 420 mm	Ø 400 mm	vast/fix	●

L = Luchtbehandelingsset  
L = Set de traitement d'air



Code

IA-H116302K

\* Met luchtbehandelingsset  
Avec ensemble de traitement d'air

Inclusief 4m slang in 1/4" en vetpistool met rechte swivel, flex 400mm en smeerkop 4 klauwen.  
Tuyau 4m en 1/4" et pistolet avec raccord tournant droit, flexible 400mm et agrafe 4 mors inclu.

## Vaste en mobiele units voor vaten van 180 tot 220kg Ensembles fixes et mobiles pour fûts de 180 à 220kg

Code		Code		Code		Code	
IM-013-1121-000		IM-013-1122-000		IM-013-1135-000		IM-013-1104-000	
IM-013-1121-000L*		IM-013-1122-000L*		IM-013-1135-000L*		IM-013-1104-000L*	
	180-220kg		180-220kg		180-220kg		180-220kg



Code	Pomp 60:1 Pompe	Deksel Couvercle	Volgplaat Plateau suiveur	Slang/Oproller Tuyau/Enrouleur	Vatenkar Chariot	
IM-013-1121-000	IM-010-1015-000	Ø 600 mm	Ø 590 mm	4m / 1/4"	3 wielen/roues	●
IM-013-1121-000L*	IM-010-1015-000	Ø 600 mm	Ø 590 mm	4m / 1/4"	3 wielen/roues	●
IM-013-1122-000	IM-010-1005-000	Ø 600 mm	Ø 590 mm	10m / 1/4"	3 wielen/roues	●
IM-013-1122-000L*	IM-010-1005-000	Ø 600 mm	Ø 590 mm	10m / 1/4"	3 wielen/roues	●
IM-013-1135-000	IM-010-1010-000	Ø 600 mm	Ø 590 mm	10m / 1/4"	4 wielen/roues	●
IM-013-1135-000L*	IM-010-1010-000	Ø 600 mm	Ø 590 mm	10m / 1/4"	4 wielen/roues	●
IM-013-1104-000	IM-010-1010-000	Ø 600 mm	Ø 590 mm	4m / 1/4"	vast/fix	●
IM-013-1104-000L*	IM-010-1010-000	Ø 600 mm	Ø 590 mm	4m / 1/4"	vast/fix	●

L = Luchtbehandelingsset  
L = Set de traitement d'air



Code

IA-H116302K

\* Met luchtbehandelingsset  
Avec ensemble de traitement d'air

Inclusief vetpistool met rechte swivel (Z-swivel bij oproller), flex 400mm en smeerkop 4 klauwen.  
Pistolet avec raccord tournant droit (Z en cas d'enrouleur), flexible 400mm et agrafe 4 mors inclu.

## Muurunit voor vaten Ensemble mural pour fûts



Code	Pomp 60:1 Pompe	Vat Fût	Deksel Couvercle	Volgplaat Plateau suiveur	Oproller Enrouleur	
IM-013-1136-000	IM-010-1010-000	50-60kg	Ø 420 mm	Ø 400 mm	10m / 1/4"	●
IM-013-1136-000L*	IM-010-1010-000	50-60kg	Ø 420 mm	Ø 400 mm	10m / 1/4"	●
IM-013-1137-000	IM-010-1010-000	50-60kg	Ø 420 mm	Ø 400 mm	15m / 1/4"	●
IM-013-1137-000L*	IM-010-1010-000	50-60kg	Ø 420 mm	Ø 400 mm	15m / 1/4"	●
IM-013-1138-000	IM-010-1015-000	180-220kg	Ø 600 mm	Ø 590 mm	10m / 1/4"	●
IM-013-1138-000L*	IM-010-1015-000	180-220kg	Ø 600 mm	Ø 590 mm	10m / 1/4"	●
IM-013-1139-000	IM-010-1015-000	180-220kg	Ø 600 mm	Ø 590 mm	15m / 1/4"	●
IM-013-1139-000L*	IM-010-1015-000	180-220kg	Ø 600 mm	Ø 590 mm	15m / 1/4"	●



\* Met luchtbehandelingsset  
Avec ensemble de traitement d'air

Inclusief: vetpistool met Z-swivel, flex 400mm en smeerkop 4 klauwen - verbindingsslang 1,5m 1/4" - opvangbak  
Inclu: pistolet avec raccord tournant Z, flexible 400mm et agrafe 4 mors - tuyau de connection 1,5m en 1/4" - bac anti-goutte

## Draagbare vetsmeerunit Ensemble graissage portable



- Réservoir à roues
- Pompe à graisse 60:1 avec tyube d'aspiration 480 mm
- Plateau suiveur Ø 220 mm
- Pistolet à graisse avec raccord tournant 1/4" BSP
- 4m flexible haute pression en caoutchouc 1/4" BSP

- Verrijdbare tank
- Vetpomp 60:1 met zuigbuis 480 mm
- Volgplaat Ø 220 mm
- Smeerpistool met draaiswivel 1/4" BSP
- 4m hogedruk rubberen slang 1/4" BSP

16 kg



- Manche
- Pompe à graisse 60:1 avec tyube d'aspiration 480 mm
- Couvercle Ø 320 mm
- Plateau suiveur Ø 310 mm
- Pistolet à graisse avec raccord tournant 1/4" BSP
- 4m flexible haute pression en caoutchouc 1/4" BSP
- Handvat
- Vetpomp 60:1 met zuigbuis 480 mm
- Deksel Ø 320 mm
- Volgplaat Ø 310 mm
- Smeerpistool met draaiswivel 1/4" BSP
- 4m hogedruk rubberen slang 1/4" BSP

18 - 30 kg



L = Luchtbehandelingsset  
L = Set de traitement d'air



Code

IA-H116302K

Code

IM-013-1096-000

IM-013-1096-000L\*

\* Met luchtbehandelingsset  
Avec ensemble de traitement d'air

Code

IM-013-1102-000

IM-013-1102-000L\*

\* Met luchtbehandelingsset  
Avec ensemble de traitement d'air

## Pneumatische vetunits voor centrale smering voor vaten Unités pneumatiques de transfert de graisse pour fûts



Code	Pomp 14:1 Pompe	Vat Fût	Deksel Couvercle	Volgplaat Plateau suiveur	Kar Chariot	
IM-013-1155-020	IM-010-1036-000	18-30kg	Ø 320 mm	Ø 310 mm	X	●
IM-013-1155-050	IM-010-1038-000	50-60kg	Ø 420 mm	Ø 400 mm	X	●
IM-013-1155-200	IM-010-1040-000	180-220kg	Ø 600 mm	Ø 590 mm	X	●
IM-013-1160-020	IM-010-1036-000	18-30kg	Ø 320 mm	Ø 310 mm	IM-030-1393-000	●
IM-013-1160-050	IM-010-1038-000	50-60kg	Ø 420 mm	Ø 400 mm	IM-030-1394-000	●
IM-013-1160-200	IM-010-1040-000	180-220kg	Ø 600 mm	Ø 590 mm	IM-030-1400-000	●

Inclusief: 4m slang in 1/2" met bolkraan, nippel en snelkoppeling F 1/4" en M 1/4".  
Inclu: tuyau de 4m en 1/2" avec robinet, mamelon et raccord rapide F 1/4" et M 1/4"



## Vetspuitunits voor vaten Unités de pulvérisation de graisse pour fûts

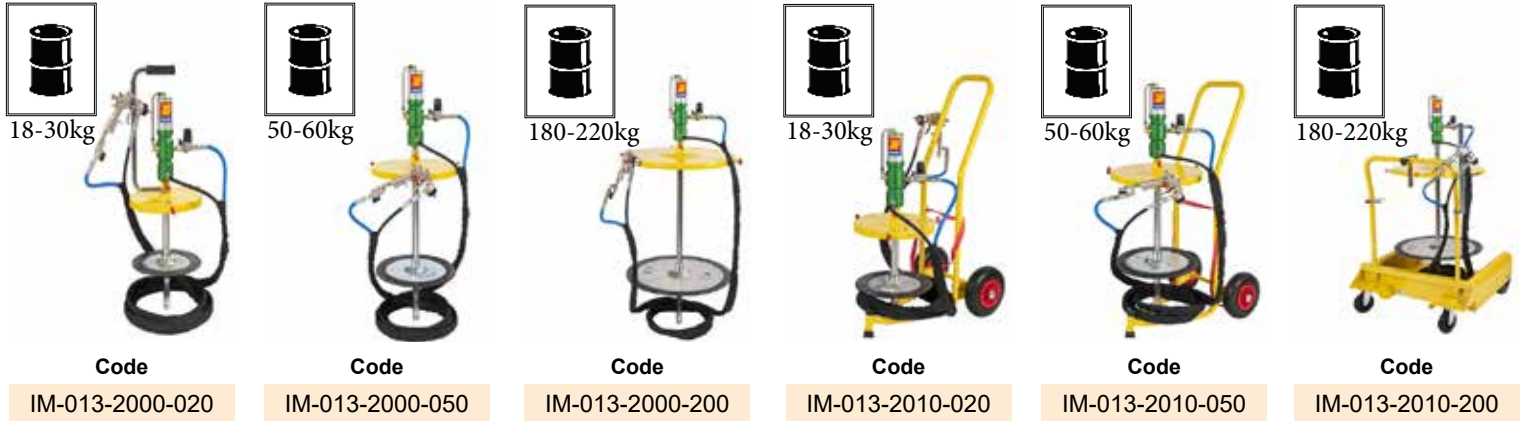

Code	Pomp 60:1 Pompe	Vat Fût	Deksel Couvercle	Volgplaat Plateau suiveur	Kar Chariot	
IM-013-2000-020	IM-010-1005-000	18-30kg	Ø 320 mm	Ø 310 mm	X	●
IM-013-2000-050	IM-010-1010-000	50-60kg	Ø 420 mm	Ø 400 mm	X	●
IM-013-2000-200	IM-010-1015-000	180-220kg	Ø 600 mm	Ø 590 mm	X	●
IM-013-2010-020	IM-010-1005-000	18-30kg	Ø 320 mm	Ø 310 mm	IM-030-1393-000	●
IM-013-2010-050	IM-010-1010-000	50-60kg	Ø 420 mm	Ø 400 mm	IM-030-1394-000	●
IM-013-2010-200	IM-010-1015-000	180-220kg	Ø 600 mm	Ø 590 mm	IM-030-1400-000	●

Inclusief: 4m slang in 1/2" met bolkraan, nippel en snelkoppeling F 1/4" en M 1/4".  
Inclu: tuyau de 4m en 1/2" avec robinet, mamelon et raccord rapide F 1/4" et M 1/4"



## Elektrische vetpompen Pompes à graisse électriques

Voeding Alimentation	Lengte aanzuig Longueur aspiration	Vat type Type fût	Debiet Débit	Werkdruk Presson de travail	Aansluiting uitgang Racc. sortie	Code
230V	480 mm	18-30kg	275g/min	320 bar	V/F 1/4"	IM-010-2020-230
230V	750 mm	50-60kg	275g/min	320 bar	V/F 1/4"	IM-010-2050-230
230V	950 mm	180-220kg	275g/min	320 bar	V/F 1/4"	IM-010-2200-230
12V	480 mm	18-30kg	205g/min	360 bar	V/F 1/4"	IM-010-2020-012
12V	750 mm	50-60kg	205g/min	360 bar	V/F 1/4"	IM-010-2050-012
12V	950 mm	180-220kg	205g/min	360 bar	V/F 1/4"	IM-010-2200-012
24V	480 mm	18-30kg	205g/min	360 bar	V/F 1/4"	IM-010-2020-024
24V	750 mm	50-60kg	205g/min	360 bar	V/F 1/4"	IM-010-2050-024
24V	950 mm	180-220kg	205g/min	360 bar	V/F 1/4"	IM-010-2200-024

Deze pompen zijn geschikt voor de toevoer onder hoge druk van vetten met viscositeit tot NLGI 2 op korte en lange afstanden.

Ces pompes sont adaptées à l'alimentation à haute pression de graisses de viscosité allant jusqu'à NLGI 2 à courte et longue distance.



## Elektrische vetpompkits Ensembles de pompes à graisse électriques

Inclusief 4m slang 2SC in 1/4" en vetpistool met Z-swivel.

Tuyau 2SC 4m en 1/4" et pistolet avec raccord tournant Z.

Code	Pomp Pompe	Deksel Couvercle	Volgplaat Plateau suiveur	
IM-013-2020-230	IM-010-2020-230	Ø 320 mm	Ø 310 mm	●
IM-013-2050-230	IM-010-2050-230	Ø 395 mm	Ø 375 mm	●
IM-013-2200-230	IM-010-2200-230	Ø 600 mm	Ø 590 mm	●
IM-013-2020-012	IM-010-2020-012	Ø 320 mm	Ø 310 mm	●
IM-013-2050-012	IM-010-2050-012	Ø 395 mm	Ø 375 mm	●
IM-013-2200-012	IM-010-2200-012	Ø 600 mm	Ø 590 mm	●
IM-013-2020-024	IM-010-2020-024	Ø 320 mm	Ø 310 mm	●
IM-013-2050-024	IM-010-2050-024	Ø 395 mm	Ø 375 mm	●
IM-013-2200-024	IM-010-2200-024	Ø 600 mm	Ø 590 mm	●





## Smeerpistool Pistolet de graissage



Max 550 bar.

Piusi hogedruk smeerpistool, met digitale teller en z-swivel.  
Pistolet Piusi de graissage haute pression, avec compteur digital et rotule-Z.

Code

IP-0043100A

## Pneumatische vetpomp Pompe à graisse pneumatique



PIUSI 60:1-470 PIUSI 60:1-730 PIUSI 60:1-940

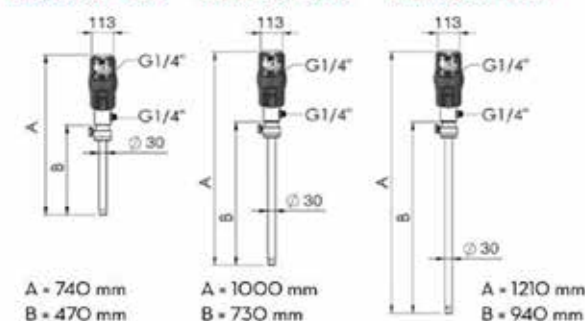

Piusi 60:1 Booster pneumatische vetpomp voor overbrengen van vetten en dikke olie bij hoge druk op korte en lange afstanden.

Piusi 60:1 Booster pompes pneumatique pour transférer de la graisse et de l'huile épaisse à haute pression, sur les distances courtes et longues.

Aanzuigbuis Tuyau aspiration		Vat type Type fût	Ingang lucht Entrée d'air	Vetaansluiting Connexion graise	Code
Ø	Lengte Longueur				
30mm	470 mm	18-30kg	1/4" V/F	1/4" M	IP-0021605A
30mm	730 mm	50-60kg	1/4" V/F	1/4" M	IP-0021606A
30mm	940 mm	180-220kg	1/4" V/F	1/4" M	IP-0021607A

## Vaste en mobiele units voor vaten Ensembles fixes et mobiles pour fûts



Code	Code	Code	Code	Code
IP-K0400000 IP-K0400000L*	IP-K0400010 IP-K0400010L*	IP-K0300000 IP-K0300000L*	IP-K0300010 IP-K0300010L*	IP-K0300020 IP-K0300020L*
18-30kg	50-60kg	18-30kg	50-60kg	200kg



Code	Pomp 60:1 Pompe	Deksel Couvercle	Volgplaat Plateau suiveur	Slang Tuyau	Vatenkar Chariot
IP-K0400000	P60:1 470	Ø 320 mm	Ø 300 mm	2m / 1/4"	2 wielen/roues
IP-K0400000L*	P60:1 470	Ø 320 mm	Ø 300 mm	2m / 1/4"	2 wielen/roues
IP-K0400010	P60:1 730	Ø 420 mm	Ø 400 mm	4m / 1/4"	4 wielen/roues
IP-K0400010L*	P60:1 730	Ø 420 mm	Ø 400 mm	4m / 1/4"	4 wielen/roues
IP-K0300000	P60:1 470	Ø 320 mm	Ø 300 mm	2m / 1/4"	vast/fix
IP-K0300000L*	P60:1 470	Ø 320 mm	Ø 300 mm	2m / 1/4"	vast/fix
IP-K0300010	P60:1 730	Ø 385 mm	Ø 370 mm	4m / 1/4"	vast/fix
IP-K0300010L*	P60:1 730	Ø 385 mm	Ø 370 mm	4m / 1/4"	vast/fix
IP-K0300020	P60:1 940	Ø 610 mm	Ø 590 mm	4m / 1/4"	vast/fix
IP-K0300020L*	P60:1 940	Ø 610 mm	Ø 590 mm	4m / 1/4"	vast/fix

L = Luchtbehandelingsset  
L = Set de traitement d'air



Code

IA-H116302K

\* Met luchtbehandelingsset  
Avec ensemble de traitement d'air

Inclusief vetpistool met vaste buis en smeerkop.  
Pistolet avec tuyau fix et agrafe inclu.

## Schaarvetpomp Pompe à graisse à levier

Schroefdraad 1/8" NPT, max. 550 bar. Volledig met vaste smeerpomp en smeerkop (4 klauwen).  
Exclusief vulnippel (9 mm) voor vulling via vetpompvulapparaat.  
Filetage 1/8" NPT, max. 550 bar, complète avec tube rigide et tête de graissage (4 mors).  
Non compris un graisseur de remplissage (9 mm) pour l'appareil de remplissage de graisse.

Code

BE-001142

BE-001142F



## Eénhandvetpomp Pompe à graisse une main

Schroefdraad 1/8" NPT, max. 550 bar. Volledig met smeerleiding en smeerkop (4 klauwen).  
Exclusief vulnippel (9 mm) voor vulling via vetpompvulapparaat.  
Filetage 1/8" NPT, max. 550 bar, complète avec tuyau et tête de graissage (4 mors).  
Non compris le graisseur de remplissage (9 mm) pour l'appareil de remplissage de graisse.

Code

BE-001133



## Elektrisch handsmeerpistool Pistolet de graissage électrique

Set bestaande uit:

- Accuvetspuit
- Snellader 45-60min, 230V
- 1x 20,0V Lithium-Ion batterij
- 915 mm lange flexibele hogedrukslang en industriële smeerkop
- Opbergkoffer met plaats voor tweede batterij

Betere prestaties in zware toepassingen:

- \* Piekdruk tot wel 689 bar
- \* 162cc/min of laag volume/hoge druk voor smeren max. 413 bar/103cc/min
- \* Schakelaar met 2 snelheden
- \* Led verlichting aan voorzijde
- \* Verlicht LCD display voor status van batterij en volume afgifte

Ensemble composé de:

- Pistolet de graissage à batterie
- Chargeur rapide 45-60min, 230V
- 1x Batterie au Lithium-Ion, 20,0V
- Tuyau flexible haute pression de 915mm et tête de graisse industrielle
- Mallette avec de la place pour une seconde batterie

Meilleures performances:

- \* Pression de pointe jusqu'à 689 bar
- \* 162cc/min ou volume bas/haute pression pour lubrification max. 413 bar/103cc/min
- \* Commutateur à 2 vitesses
- \* Eclairage LED à l'avant
- \* Ecran LCD éclairé pour l'état de batterie et volume de sortie

Code Set

BE-01882E

Accessoires

Code

Batterijlader 230V.  
Chargeur batterie 230V BE-001870

Extra batterij 20V  
Batterie 20V BE-001871

Slang 760 mm  
Tuyau 760 mm BE-001230

Slang 915 mm  
Tuyau 915 mm BE-001236

Adapter+Tube Lube Shuttle BE-10040363



## Smeerpistool Pistolet de graissage



Code

BE-000740

1/4" NPT (v), max. 690 bar, met metalen uitloop en hydraulische smeerkop 4-klauwen. Standaard zonder draaikoppeling!

1/4" NPT (f), max. 690 bar, avec bec d'écoulement en métal et agrafe hydraulique (4 mors). Standard sans raccord tournant!

Hogedruk vetswivel  
Rotule-Z haute pression  
1/4" x 1/4" NPT (M/V)

Code

BE-083594



## Toebehoren Accessoires

Adaptors voor vulapparaat  
Adaptateurs pour appareil de remplissage



Vulnippel  
Nipple

Code

Ø 9 mm 1/8" NPT BE-091108

Puntsmeerkoppen 1/8"  
Graisseurs à aiguille 1/8"

Naald lengte Longeur aiguille	Code	Draad Filet
40 mm	BE-005803	NPT
150 mm	BE-005806	NPT



Hydraulische smeerkop  
(zonder kogel)  
Agrafe hydraulique.  
(sans boule)



Klawwlengte  
Longeur mors

Aansluiting  
Raccord

Code

3 x 37 mm 17 mm 1/8" NPT BE-005852

## Schaarvetpomp Pompe à graisse à levier

MASTERline

Schroefdraad 1/8" BSP, max. 300 bar. Volledig met vaste smeerpomp en smeerkop (4 klauwen). Inclusief vulnippel (9 mm) voor vulling via vetpompvulapparaat.

Filetage 1/8" BSP, max. 300 bar, complète avec tube rigide et tête de graissage (4 mors). Inclus un graisseur de remplissage (9 mm) pour l'appareil de remplissage de graisse.

Code

500cc MA-081120

500cc MA-081120F\*

GROZ IG-042797F\* (Lube-shuttle)

\* Met flexibel - avec flexible



Lube-shuttle

Schroefdraad 1/8" NPT, max. 550 bar. Volledig met vaste smeerpomp en smeerkop (4 klauwen).

Exclusief vulnippel (9 mm) voor vulling via vetpompvulapparaat.

Filetage 1/8" NPT, max. 550 bar, complète avec tube rigide et tête de graissage (4 mors).

Non compris un graisseur de remplissage (9 mm) pour l'appareil de remplissage de graisse.

Code

GROZ-1142

GROZ



500 cc

550 bar

## Eénhandvetpomp Pompe à graisse une main

MASTERline

Max. 300 bar, ca. 1 cm³/slag, volledig met verchroomd recht pijpje en smeerkop (4 klauwen). Geschikt voor standaard vetpatronen (DIN1283) en los vet. Inclusief vulnippel (9 mm) voor vulling via vetpompvulapparaat.

Max. 300 bar, ca. 1 cm³/coup, complète avec tube chromé droit et tête de graissage (4 mors). Prévüe pour des cartouches standards (DIN1283) et graisse en vrac. Inclus un graisseur de remplissage (9 mm) pour l'appareil de remplissage de graisse.

Code

500 cc MA-082110

500 cc MA-082110F\*

GROZ IG-042798F\* (Lube-shuttle)

\* Met flexibel - avec flexible



Lube-shuttle

Schroefdraad 1/8" NPT, max. 550 bar. Volledig met smeerleiding en smeerkop (4 klauwen).

Exclusief vulnippel (9 mm) voor vulling via vetpompvulapparaat.

Filetage 1/8" NPT, max. 550 bar, complète avec tuyau et tête de graissage (4 mors).

Non compris le graisseur de remplissage (9 mm) pour l'appareil de remplissage de graisse.

GROZ

Code

GROZ-1133



550 bar



**Tweehandsvetspuit  
'Reiner system'  
Pompe à graisse à deux mains**

Code  
IG-042795

GROZ

## Handbediende smeerunit voor emmers Unité de graissage manuelle sur seaux

Kg	Deksel Couvercle	Code
20kg	Ø 310 mm	IG-044230 GROZ
20kg	Ø 310 mm	MA-09341A MASTERline



## Vulapparaat voor handsmeerpomp Appareil de remplissage pompe à main

Kg	Deksel Couvercle	Code
12kg	Ø 287 mm	IG-044200
20kg	Ø 310 mm	IG-044212
50kg	Ø 310 mm	IG-044221



## Vetpomp mobiel/draagbaar Pompe à graisse mobile/portable

GROZ

Kg	Code
6kg	IG-044280
10kg	IG-044281
15kg	IG-044282



Kg	Code
6kg	IG-044290
10kg	IG-044291
15kg	IG-044292
16kg	MA-093180 MASTERline



## Vetsmeerunit voetbediend Pompe à graisse actionnée par pied

GROZ

Kg	Code
5kg	IG-044250



	Kg	Code
Standaard smeerkop Agrafe standard	10kg	IG-044255
Met snelkoppeling Avec raccord rapide	10kg	IG-044261
Schepset		IG-044896





## PRIJZEN OP AANVRAAG - PRIX SUR DEMANDE



### SBB-SERIES

Modulair haspelkabinet SBB met metalen frame en kunststof covers optioneel voorzien van back light en/of bedrijfslogo of naam.  
Verkrijgbaar voor 2 à 8 haspels S-SERIES en/of G-SERIES SMALL.

### SERIES SBB

Cabinet modulaire pour enrôleurs SBB avec cadre en métal et couvercles en plastique avec en option rétroéclairage et/ou logo ou nom de l'entreprise.  
Disponible pour 2 à 8 enrôleurs de la S-SERIES et/ou G-SERIES SMALL.

### S-SERIES



### G-SERIES



### E-SERIES



### S-SERIES ELEC



Stekker EF  
Prise EF

Code	Lengte Longueur	Type stekker Type de prise
<b>S-SERIES</b> Elektricititeit/Electricité		
SCS-313A	13 m	E/EF
SLR-20N	20 m	E/EF
SCS-313C	13 m	18 W lamp(e)
SCS-313D	13 m	18 W LED lamp(e)
SLR-20CN	20 m	18 W lamp(e)
SLR-20DN	20 m	18 W LED lamp(e)

Code	Slang - Tuyau					Aanvoerslang Tuyau d'entrée		Toepassing Application
	Ø Int.	Lengte Longueur	Max druk Press max	Koppeling Raccord	Type	Lengte Longueur	Koppeling Raccord	
<b>S-SERIES</b>								
SHS-210Z	6,5 mm	10 m	14 bar	1/4"	PU	0,8 m	1/4"	Lucht/Air
SHS-310A	8 mm	10 m	14 bar	3/8"	PU	0,8 m	3/8"	Lucht/Air
SHM-215	6,5 mm	15 m	14 bar	1/4"	PU	0,8 m	1/4"	Lucht/Air
SHM-313	8 mm	13 m	14 bar	3/8"	PU	0,8 m	3/8"	Lucht/Air
SWR-310	9,5 mm	10 m	5	3/8"	PVC	1 m	3/8"	Water/Eau
<b>G-SERIES SMALL</b>								
GSA-310	9,5 mm	10 m	14 bar	3/8"	PVC	1 m	3/8"	Lucht/Air
GSA-315	9,5 mm	15 m	14 bar	3/8"	PVC	1 m	3/8"	Lucht/Air
GSA-410	12,7 mm	10 m	14 bar	1/2"	PVC	1 m	1/2"	Lucht/Air
GSA-415	12,7 mm	15 m	14 bar	1/2"	PVC	1 m	1/2"	Lucht/Air
GSW-310	9,5 mm	10 m	5 bar	3/8"	PVC	1 m	3/8"	Water/Eau
GSW-315	9,5 mm	15 m	5 bar	3/8"	PVC	1 m	3/8"	Water/Eau
GSW-410	13 mm	10 m	5 bar	1/2"	PVC	1 m	1/2"	Water/Eau
GSW-415	13 mm	15 m	5 bar	1/2"	PVC	1 m	1/2"	Water/Eau
GSO-310	9,5 mm	10 m	70 bar	3/8"	1 SN	1 m	3/8"	Olie/Huile
GSO-315	9,5 mm	15 m	70 bar	3/8"	1 SN	1 m	3/8"	Olie/Huile
GSO-410	12,7 mm	10 m	70 bar	1/2"	1 SN	1 m	1/2"	Olie/Huile
GSO-415	12,7 mm	15 m	70 bar	1/2"	1 SN	1 m	1/2"	Olie/Huile
GSG-210	6,5 mm	10 m	280 bar	1/4"	2 SN	1 m	1/4"	Vet/Graisse
GSG-215	6,5 mm	15 m	280 bar	1/4"	2 SN	1 m	1/4"	Vet/Graisse
<b>G-SERIES MEDIUM</b>								
GMA-420	12,7 mm	20 m	14 bar	1/2"	PVC	1 m	1/2"	Lucht/Air
GMA-425	12,7 mm	25 m	14 bar	1/2"	PVC	1 m	1/2"	Lucht/Air
GMW-420	13 mm	20 m	5 bar	1/2"	PVC	1 m	1/2"	Water/Eau
GMW-425	13 mm	25 m	5 bar	1/2"	PVC	1 m	1/2"	Water/Eau
GMO-420	12,7 mm	20 m	70 bar	1/2"	1 SN	1 m	1/2"	Olie/Huile
GMO-425	12,7 mm	25 m	70 bar	1/2"	1 SN	1 m	1/2"	Olie/Huile
GMG-220	6,5 mm	20 m	280 bar	1/4"	2 SN	1 m	1/4"	Vet/Graisse
GMG-225	6,5 mm	25 m	280 bar	1/4"	2 SN	1 m	1/4"	Vet/Graisse
<b>E-SERIES SMALL</b>								
ESA-410	12,7 mm	10 m	14 bar	1/2"	PVC	1 m	1/2"	Lucht/Air
ESA-415	12,7 mm	15 m	14 bar	1/2"	PVC	1 m	1/2"	Lucht/Air
ESW-410	13 mm	10 m	5 bar	1/2"	PVC	1 m	1/2"	Water/Eau
ESW-415	13 mm	15 m	5 bar	1/2"	PVC	1 m	1/2"	Water/Eau
ESO-410	12,7 mm	10 m	70 bar	1/2"	1 SN	1 m	1/2"	Olie/Huile
ESO-415	12,7 mm	15 m	70 bar	1/2"	1 SN	1 m	1/2"	Olie/Huile
ESG-210	6,5 mm	10 m	280 bar	1/4"	2 SN	1 m	1/4"	Vet/Graisse
ESG-215	6,5 mm	15 m	280 bar	1/4"	2 SN	1 m	1/4"	Vet/Graisse
<b>E-SERIES LARGE</b>								
EMA-420	12,7 mm	20 m	14 bar	1/2"	PVC	1 m	1/2"	Lucht/Air
EMW-420	13 mm	20 m	5 bar	1/2"	PVC	1 m	1/2"	Water/Eau
EMO-420	12,7 mm	20 m	70 bar	1/2"	1 SN	1 m	1/2"	Olie/Huile

### TWIN-KLE2



### REEL BOX

Combinaties, logo, kleur op aanvraag mogelijk  
Combinaisons, logo, couleur sur demande possible



### Vetuits - Unités de graisse



### !!!BELANGRIJK!!!

Om de levensduur te verlengen, is het belangrijk om het sproeitoestel na elk gebruik met zuiver water te spoelen en om geen product in de tank te laten zitten. Gezien de grote variatie aan zuren, basen en oplosmiddelen die op de markt verkrijgbaar zijn, waarvan de samenstelling en bedrijfstemperatuur grotendeels onbekend zijn, is het voor ons onmogelijk om te garanderen dat een bepaald pompmodel geschikt is voor een specifiek gebruik. Het is de verantwoordelijkheid van de klant om contact met ons op te nemen voor meer informatie en eventueel zelf testen uit te voeren.

### !!!IMPORTANT!!!

Pour prolonger sa durée de vie, il est important de rincer le pulvérisateur à l'eau pure après chaque utilisation et de ne laisser aucun produit dans le réservoir. Compte-tenu de la grande variation d'acides, d'alcalins et de solvants disponibles sur le marché, dont la composition et la température d'utilisation ne sont la plupart du temps pas connues, il nous est impossible de garantir qu'un modèle de pompe donnée sera adaptée à une utilisation spécifique. Il appartient au client de se renseigner auprès de nos services et éventuellement de faire lui-même des essais.

## Vernevelapparaat Pulvérisateur à pression



Apparaat geschikt voor de verneveling van smeeriën met lage dichtheid, reinigingsmiddelen, ontsmettingsmiddelen, enzovoort. Uitgerust met 10m RISLAN veerslang en vernevelpistool met RVS stalen buis van 600mm (750mm bij model 100 l). Niet bestand tegen ontvlambare of bijtende producten. Enkel de IM-050-1511-000 is geschikt voor bijtende en chemische producten.

Équipement adapté à la nébulisation d'huiles lubrifiantes à faible densité, de détergents, de désinfectants, et ainsi de suite. Equipé d'un tuyau à ressort RISLAN de 10m et un pistolet de pulvérisation avec tuyau rigide de 600mm en INOX (750mm avec modèle 100 l). Ne résiste pas aux produits inflammables ou corrosifs. Seul le IM-050-1511-000 résiste aux produits corrosifs et chimiques.

Inhoud/Contenu	Code
24 l	IM-050-1508-000
50 l	IM-050-1510-000
100 l	IM-050-1511-000
INOX 304 - 16 l	IM-050-1508-000
INOX 304 - 24 l	IM-050-1510-000
INOX 316 - 24 l	IM-050-1511-000
INOX 304 - 50 l	IM-050-1515-000



## Schuimapparaat Pulvérisateur à pression (mousse)



Apparaat geschikt voor de verneveling van reinigingsmiddelen met schuimvormer. Uitgerust met 8m pvc slang en vernevelpistool met RVS buis van 600mm (750mm bij model 100 l). Niet bestand tegen ontvlambare of bijtende producten. Enkel de IM-051-1513-000 is geschikt voor bijtende en chemische producten.

Équipement adapté à la nébulisation de détergents avec dispositif moussant. Equipé d'un tuyau de 8m en pvc et un pistolet de pulvérisation avec tuyau rigide de 600mm en INOX (750mm avec modèle 100 l). Ne résiste pas aux produits inflammables ou corrosifs. Seul le IM-051-1513-000 résiste aux produits corrosifs et chimiques.

Inhoud/Contenu	Code
24 l	IM-051-1522-000
50 l	IM-051-1527-000
100 l	IM-051-1532-000
INOX 304 - 24 l	IM-051-1512-000
INOX 316 - 24 l	IM-051-1513-000
INOX 304 - 50 l	IM-051-1517-000



### Code

Tuyau à ressort - 10m RISLAN - veerslang	IM-053-1537-000
Tuyau en pvc - 8m 20bar 8x13 - pvc slang	IM-053-1538-000



### Vernevelpistool Pistolet de pulvérisation

	Code
INOX 600mm	IM-053-1541-000
INOX 750mm	IM-053-1542-000
INOX 900 mm	IM-053-1544-000
Telescopique INOX 1m-2m	IM-053-1545-000

## Vernevelapparaat Pulvérisateur à pression

Apparaat geschikt voor de verneveling van smeeriën met lage dichtheid, reinigingsmiddelen, ontsmettingsmiddelen, enzovoort. Uitgerust met 7m veerslang en vernevelpistool met RVS stalen buis van 600mm. Niet bestand tegen ontvlambare of bijtende producten.

Équipement adapté à la nébulisation d'huiles lubrifiantes à faible densité, de détergents, de désinfectants, et ainsi de suite. Equipé d'un tuyau à ressort de 7m et un pistolet de pulvérisation avec tuyau rigide de 600mm en INOX. Ne résiste pas aux produits inflammables ou corrosifs.

Inhoud/Contenu	Code
10 l	MA-019190
24 l	MA-019200
50 l	MA-019210
100 l	MA-019250
INOX 304 - 23 l	MA-192223
INOX 304 - 50 l	MA-192250
INOX 304 - 100 l	MA-192310



## Schuimapparaat Pulvérisateur à pression (mousse)

Apparaat geschikt voor de verneveling van reinigingsmiddelen met schuimvormer. Uitgerust met 8m pvc slang en vernevelpistool met RVS buis van 600mm. Niet bestand tegen ontvlambare of bijtende producten.

Équipement adapté à la nébulisation de détergents avec dispositif moussant. Equipé d'un tuyau de 8m en pvc et un pistolet de pulvérisation avec tuyau rigide de 600mm en INOX. Ne résiste pas aux produits inflammables ou corrosifs.

Inhoud/Contenu	Code
24 l	MA-019420
50 l	MA-019430
100 l	MA-019440
INOX 304 - 23 l	MA-194023
INOX 304 - 50 l	MA-194050
INOX 304 - 100 l	MA-194010



### Code

Tuyau à ressort - 7m - veerslang	IA-U0622012
Tuyau en pvc - 7m 20bar 8x13 - pvc slang	IA-U0628038



### Vernevelpistool Pistolet de pulvérisation

	Code
RVS 600mm	IA-U0803001
RVS 750mm	IA-U0803005
RVS 900 mm	IA-U0803006
Telescopique RVS 1m-2m	IA-U0803008

**!!!BELANGRIJK!!!**

Om de levensduur te verlengen, is het belangrijk om het sproeitoestel na elk gebruik met zuiver water te spoelen en om geen product in de tank te laten zitten. Gezien de grote variatie aan zuren, basen en oplosmiddelen die op de markt verkrijgbaar zijn, waarvan de samenstelling en bedrijfstemperatuur grotendeels onbekend zijn, is het voor ons onmogelijk om te garanderen dat een bepaald pompmodel geschikt is voor een specifiek gebruik. Het is de verantwoordelijkheid van de klant om contact met ons op te nemen voor meer informatie en eventueel zelf testen uit te voeren.

**!!!IMPORTANT!!!**

Pour prolonger sa durée de vie, il est important de rincer le pulvérisateur à l'eau pure après chaque utilisation et de ne laisser aucun produit dans le réservoir. Compte-tenu de la grande variation d'acides, d'alcalins et de solvants disponibles sur le marché, dont la composition et la température d'utilisation ne sont la plupart du temps pas connues, il nous est impossible de garantir qu'un modèle de pompe donnée sera adaptée à une utilisation spécifique. Il appartient au client de se renseigner auprès de nos services et éventuellement de faire lui-même des essais.



AL4000



AL4002



AL4020



AL4004



AL7200



AL4012



AL4013

Omschrijving Description	Inhoud Capacité	Code
ALTA 1500 VITON	1,5 l	ID-AL4000
ALTA 2000 VITON	2 l	ID-AL4002

Omschrijving Description	Inhoud Capacité	Code
ALTA 7000 VITON	7.05 l	ID-AL4020
ALTA 10000 VITON	10.75 l	ID-AL4004
ALTA 15000 VITON	15.00 l	ID-AL7200

Omschrijving Description	Inhoud Capacité	Code
ALTA 2000 EPDM	2 l	ID-AL4012
ALTA 5000 EPDM	7,05 l	ID-AL4013



Code

Top in resistentie tegen chemicaliën, zowel zuren als alkaliën.  
PE tank 7,6 l, slang 1,5m.

Top en résistance aux produits chimiques, à la fois acides et alcalis.  
Réservoir PE 7,6 l, tuyau 1,5 m.



Code

Druksproeier 1L voor remmenreiniger en chemicaliën.  
Pulvérisateur à pression 1L pour nettoyant pour freins et produits chimiques.

Druksproeier 1L voor alkalische producten.  
Pulvérisateur à pression 1L pour produits alcaliques.

**Gietkan olie - Verseur à huile**



Praktische gietkan voor olie met draaituit en verschillende dekselkleuren om mengen van verschillende oliën te voorkomen. Draaituit maakt het gemakkelijk om te openen en sluiten en houdt vuil buiten.

Verseur à huile pratique avec bec tournant et différentes couleurs de couvercle pour éviter de mélanger d'huiles différentes. Le bec tournant facilite l'ouverture et fermeture et empêche la saleté d'entrer.

Inhoud Content	Zwart Noir	Geel Jaune	Rood Rouge
3L korte tuit/bec court	MA-7391SZ	/	/
3L lange tuit/bec long	MA-7391LZ	/	/
5L korte tuit/bec court	MA-7392SZ	MA-7392SG	MA-7392SR
5L lange tuit/bec long	MA-7392LZ	MA-7392LG	MA-7392LR
10L korte tuit/bec court	MA-7393SZ	MA-7393SG	MA-7393SR
10L lange tuit/bec long	MA-7393LZ	MA-7393LG	MA-7393LR



## Gietkannen en trechters Brechets et entonnoirs

Gietkan met gekleurd draaideksel en flexibele tuit.  
Brechet avec couvercle coloré et flexible.



Inhoud Content	Groen Vert	Geel Jaune	Rood Rouge	Zwart Noir	Blauw Bleu
1,0l	MA-7221GR	MA-7221GE	MA-7221RO	MA-7221ZW	MA-7221BL
2,0l	MA-7222GR	MA-7222GE	MA-7222RO	MA-7222ZW	MA-7222BL
3,0l	MA-7223GR	MA-7223GE	MA-7223RO	MA-7223ZW	MA-7223BL
5,0l	MA-7324GR	MA-7324GE	MA-7324RO	MA-7324ZW	MA-7324BL

Gietkan met zwart deksel en flexibele tuit.  
Brechet avec couvercle noir et flexible.



Capaciteit Capacité	Code
1.0 l	MA-073210
2.0 l	MA-073220
3.0 l	MA-073230
5.0 l	MA-073240

	Code
Flex tuit 1,2 & 3l	SA-679001
Flex tuit 5l	SA-679002

Maatbeker  
Brechet gradues



	Code
Complete set 7delig Set complet 7 piece	MA-071000
0.10 l	MA-071010
0.25 l	MA-071025
0.50 l	MA-071050
1.0 l	MA-071100
2.0 l	MA-071200
3.0 l	MA-071300
5.0 l	MA-071500

Universele gieter  
Arrosoir universel



Capaciteit Capacité	Code
6.0 l	MA-073610
10.0 l	MA-073620

Oliepul met vaste en flex tuit.  
Burette d'huile avec embout  
fixe et flex inclus



Inhoud Contenu	Code
200 ml	IG-041430
300 ml	IG-041431
500 ml	IG-041432
700 ml	IG-041434
1000 ml	IG-041435

Gietkan metaal & tin  
Brechet acier & étain



	Code
5l.	DP-007805
10l.	DP-007810
20l.	DP-007820

Verstuiver PE  
Verseur PE



Vaste bek Bec fixe	Code
125 ml	MA-074310
215 ml	IG-041802
250 ml	MA-074320
500 ml	MA-074330
Flexibel Flexible	Code
125 ml	MA-074210
250 ml	MA-074220
500 ml	MA-074230

Verstuiver (PE) ontsmetting 1L  
Verseur (PE) désinfection 1L



Code
ID-AL2056/86



Trechter met antispatrand. PE  
Entonnoir avec bord anti-éclaboussure.

Diam.	Code
260 mm	MA-095410
350 mm	MA-095420



Trechter PP  
Entonnoir PP

	Code
Ø 50	MA-072110
Ø 100	MA-072130
Ø 200	MA-072170



### Trechter PP - Entonnoir PP

Code

Set Ø 50, 75, 100, 120	MA-072000
Ø 50	MA-07211R
Ø 75	MA-07212R
Ø 100	MA-07213R
Ø 120	MA-07214R
Ø 150	MA-07215R
Ø 160 + zeef + handvat	MA-07216R
Ø 200 + zeef	MA-07217R
Ø 250 + zeef	MA-07219R

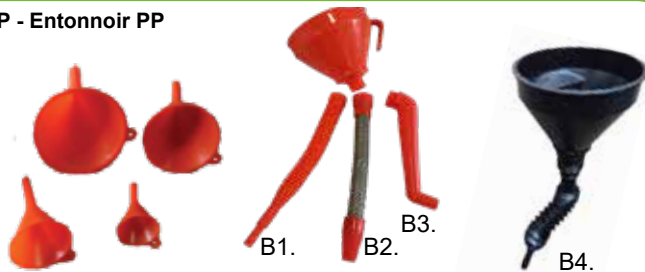

	Ø mm	Zeef Filtre	Flexibel Flexible	Code
B1	160	✓	PVC	MA-7216B1
B2	160	✓	Inox	MA-7216B2
B3	160	✓	2 x 90°	MA-7216B3
B4	140	✓	PVC	MA-072301

### Trechter met flexibele tuit. Entonnoir avec flexible.

Diam.	Code
100 mm	MA-670010
190 mm	MA-670019
230 mm	MA-670023



### Batterijvuller Remplisseur de batterie



Code	L
IZ-000298	2 L
IZ-000980	1 L

### Trechters met filter Entonnoirs avec filtre

	Diam. (mm)	Code
1.	Galva 120	MA-ITF15R
2.	Galva 140 flex	MA-ITF07F
3.	Galva 160	MA-07225D
4.	Métal 180	MA-072320
5.	Métal 200	DP-023440
6.	Galva 300	ZH-033222



### Multi purpose pomp 1l Pompe à multi usage 1l

Maataanduiding  
per 100ml  
Graduation  
par 100ml



Code  
TB-000701

### Trechter met filter en 2 x 90°. PE Entonnoir avec filtre et 2 x 90°. PE



Diam. Code  
160 mm MA-095625

### Afsluitbare trechter. PE Entonnoir refermable. PE

Diam. Code  
180 mm IP-0093000A  
220 mm IP-0093100A



### Rechthoekige trechter met zeef. Entonnoir carré avec filtre.

300 x 200 x 320 mm

Code  
MA-072240



## Opvangschalen voor vaten Entonnoirs de fûts

### Gegalvaniseerde opvangschaal 2" BSP man. Bac de réception avec couvercle 2" BSP mâle



Code  
Ø 290 mm MA-072410

### PVC Veiligheidstrechter 2" BSP. man. Entonnoir de sécurité PVC 2" BSP. mâle



Code  
Ø 250 mm MA-072430

### PVC opvangschaal voor vaten Entonnoir de sécurité PVC pour fûts



Afmeting-Dimension:  
200 l - Ø 680 mm

Code  
MA-072420GE

### PVC opvangschaal voor vaten Entonnoir de sécurité PVC pour fûts



Code  
MA-007240

Opvangschaal met deksel/Entonnoir avec couvercle

## Opvangbakken Bacs de récupération

### Opvangbak Bacs de récupération



Afmetingen  
Dimensions Code

6.0 l	350 x 250 x 110 mm	BT-900630
10.0 l	410 x 250 x 140 mm	BT-901030
25.0 l	532 x 320 x 200 mm	BT-902530

### Opvangbak PE 4 vakken Bacs de récupération PE 4 chambres



Afmetingen  
Dimensions Code

20 l	690 x 440 x 105 mm	DC-006892
55 l	1010 x 730 x 125 mm	DC-006891

### Opvangschaal Bassins de récupération



6 l 14 l

Diam.	Code
6.0 l 290 mm	MA-063120
14.0 l 400 mm	MA-063130



**3H1/Y1.2/200/ 15**  
**I/CSI-09047/DIMAR01**  
**L/08071/SNCH-DIMAR01**



Omschrijving Description	Inhoud Capacité	Code
Olie + benzinetank Réservoir d'huile et d'essence	1.5 + 3.5 l	ID-7030
Benzinetank Réservoir d'essence	5 l	ID-7031
Benzinetank Réservoir d'essence	10 l	ID-7032
Benzinetank Réservoir d'essence	20 l	ID-7033
Benzinetank met tuit Réservoir d'essence avec bec	5 l	ID-7021
Benzinetank met tuit Réservoir d'essence avec bec	10 l	ID-7022
Vaste tuit/Bec rigide		ID-7503C
Flexibele tuit/Bec flexible		ID-7513C



**Jerrycans**  
**Récipients métallique**

**Metalen Jerrycan "HD" Groen**  
**Récipient métallique "HD" Vert**



Code
5l BJ-005000
10l BJ-100000
20l BJ-200000

**Jerrycan houder/Support**



**Code**  
BJ-100035

**Tuit voor metalen Jerrycan**  
**Embout pour récipient métallique**



**Code**  
MA-054110

**Code**  
MA-054120

**Metalen Jerrycan "HD" Rood**  
**Récipient métallique "HD" Rouge**



Code
5l BJ-0500RO
10l BJ-1000RO
20l BJ-2000RO

**Metalen Jerrycan "HD" Blauw-Geel-Grijs**  
**Récipient métallique "HD" Bleu-Jaune-Gris**



Kleur Couleur	Code
20l blauw/bleu	BJ-2000BL
20l geel/jaune	BJ-2000GE
20l grijs/gris	BJ-2000GR
20l zwart/noir	BJ-2000ZW
20l RVS/Inox	BJ-2000RVS

**PVC Jerrycan**



Kleur Couleur	Code
5l Zwart/Noir	BT-JERPVC05
10l Groen/Vert	BT-JERPVC10
20l Groen/Vert	BT-JERPVC20

**Jerrycan met kraan**  
**Jerrycan avec robinet**



Code
10l BJ-100190
20l BJ-100191



**3H1/Y/150/**

**3H1/Y1.0/200/**

**Jerrycan**

**Code**

1.	Water/eau 10 l	NH-006001
2.	Water/eau 20 l	NH-006002
3.	Water/eau 35 l	NH-006003
4.	Diesel en benzine 5 l - Diesel et essence 5 l	NH-007067
5.	Diesel en benzine 10 l - Diesel et essence 10 l	NH-007001
6.	Diesel en benzine 20 l - Diesel et essence 20 l	NH-007002
7.	Diesel en benzine 5 l - Diesel et essence 5 l	NH-007049
8.	Diesel en benzine 10 l - Diesel et essence 10 l	NH-007050
9.	Diesel en benzine 20 l - Diesel et essence 20 l	NH-007051



## Sleutels voor jerrycans en vaten Clés de fûts et de récipients

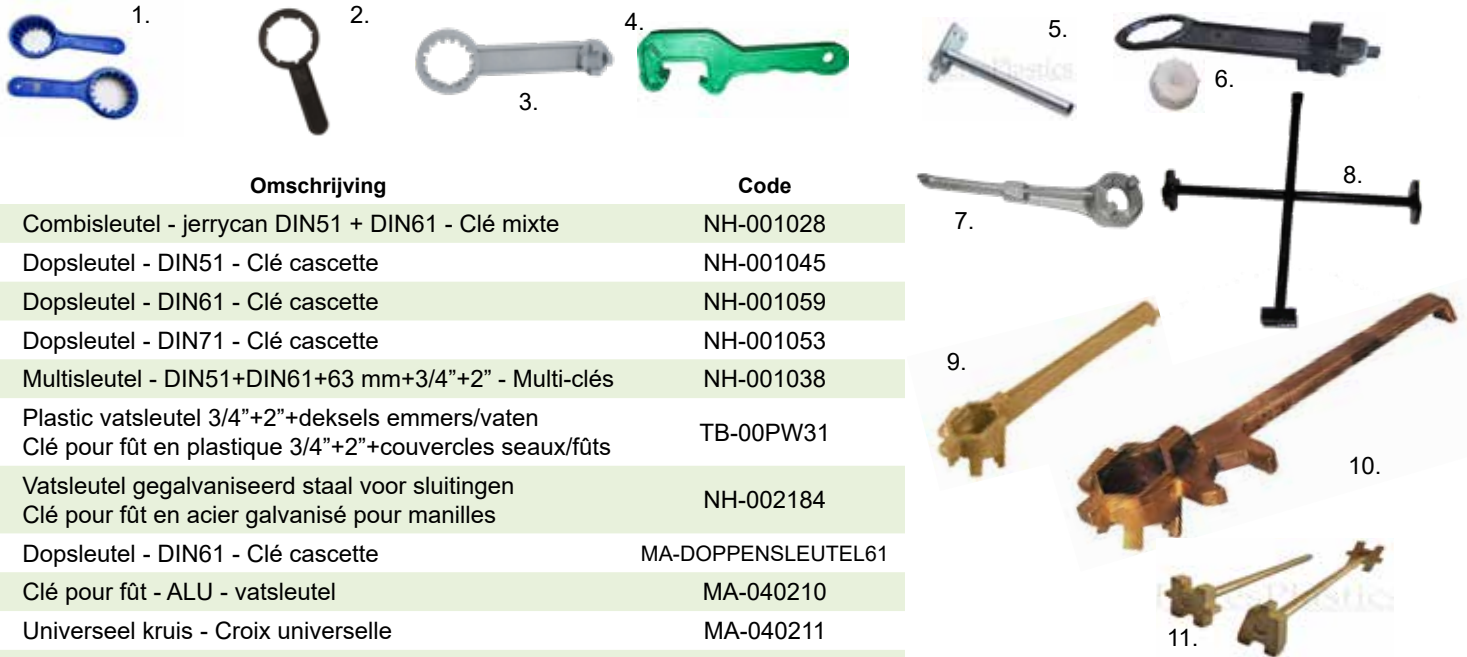

### Omschrijving

### Code

1.	Combisleutel - jerrycan DIN51 + DIN61 - Clé mixte	NH-001028
2.	Dopsleutel - DIN51 - Clé cascade	NH-001045
2.	Dopsleutel - DIN61 - Clé cascade	NH-001059
2.	Dopsleutel - DIN71 - Clé cascade	NH-001053
3.	Multisleutel - DIN51+DIN61+63 mm+3/4"+2" - Multi-clés	NH-001038
4.	Plastic vatsleutel 3/4"+2"+deksels emmers/vaten Clé pour fût en plastique 3/4"+2"+couvercles seaux/fûts	TB-00PW31
5.	Vatsleutel gegalvaniseerd staal voor sluitingen Clé pour fût en acier galvanisé pour manilles	NH-002184
6.	Dopsleutel - DIN61 - Clé cascade	MA-DOPPENSLEUTEL61
7.	Clé pour fût - ALU - vatsleutel	MA-040210
8.	Universeel kruis - Croix universelle	MA-040211
9.	Vonkvrij bronzen vatsleutel Clé fût en bronze anti-étincelles	TB-0BL308
10.	Vonkvrij bronzen vatsleutel pluggen en moeren Clé fût en bronze anti-étincelles bouchons et écrous	TB-0BL309
11.	Universele messing vatsleutel - enkel Clé pour fûts universelle laiton - simple	NH-002161
11.	Universele messing vatsleutel - dubbel Clé pour fûts universelle laiton - double	NH-002162
12.	Vat veiligheidsventiel - Soupappe de sécurité fût	TB-0BL302

12. Vat veiligheidsventiel 2" voor drukvereffening bij aftappen. Opent automatisch bij 0.35 bar.  
Soupappe de sécurité pour fût 2" par ouverture sous pression. S'ouvre à 0.35 bars.

## Kranen Robinets

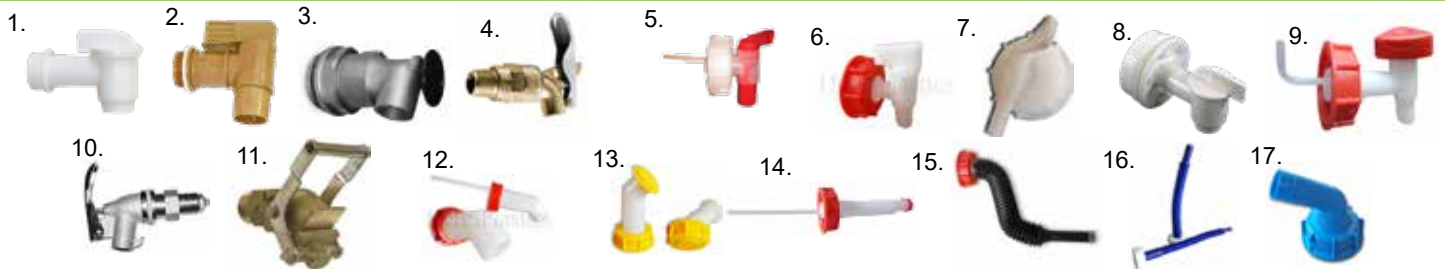

### Omschrijving/Description

### Code

### Omschrijving/Description

### Code

1.	PVC 3/4" BSP	SA-317000	9.	Kraan bidon DIN 71	DHKRAANDIN71
2.	PVC 2" BSP	SA-317001	10.	RVS 3/4" PTFE	TB-0BL305
3.	ALU 2" BSP	SA-318001	11.	Messing 2"	TB-0BL301
4.	Metal 3/4" BSP	SA-318000	12.	Robinet Ø 3 cm DIN51	NH-001039
5.	PVC DIN 45	NH-001011	12.	Kraan Ø 3 cm DIN61	NH-001040
5.	PVC DIN 51	MA-053160	13.	Robinet Ø 3 cm DIN61 verrouiabile	NH-001041
5.	PVC DIN 61	MA-053165	14.	Flex schenktuit DIN45	NH-001008
6.	Kraan stellingkast DIN61 robinet étagère	NH-001078	14.	Flex schenktuit DIN51	NH-001009
7.	Quicktap DIN45	NH-001015	14.	Flex schenktuit DIN61	BCGTJC61KL
7.	Quicktap DIN51	NH-001016	15.	Flex schenktuit DIN45 black	NH-001001
7.	Quicktap DIN61	NH-001017	15.	Flex schenktuit DIN51 black	NH-001002
8.	PVC 2" + 3/4" BSP	MA-053121	15.	Flex schenktuit DIN61 black	NH-001003
8.	PVC S56x4 + 3/4"	NH-002007	15.	Flex schenktuit DIN96 black	NH-001004
8.	PVC S70x6 + 3/4"	NH-002153	16.	Flex schenktuit AdBlue DIN45	NH-001005
9.	Kraan bidon DIN 45	DHKRAANDIN45	16.	Flex schenktuit AdBlue DIN51	NH-001006
9.	Kraan bidon DIN 51	DHKRAANDIN51	16.	Flex schenktuit AdBlue DIN61	NH-001007
9.	Kraan bidon DIN 61 lang	DHKRAANDIN61 LANG	17.	Uitloop DIN61 jerrycan/IBC	NH-001083

## Adapters Adaptateurs



	Kleur/Couleur	Code		Kleur/Couleur	Code
Trisure - Ø 56 x 4 mm. M	Oranje / Orange	MA-034010	59mm - Ø 56 x 6 mm. V/F	Zwart / Noir	MA-034040
Mauser - Ø 70 x 6 mm. M	Blauw / Bleu	MA-034020	ASTM - Ø 63 x 4 mm. V/F	Wit / Blanc	MA-034060
Din51 - Ø 52 x 5 mm. V/F	Groen / Vert	MA-034050	S64x4 - BSP 2" V/F	Zwart / Noir	MA-034080
Din61 - Ø 60 x 6 mm. V/F	Geel / Jaune	MA-034030	S70x6 - BSP 2" V/F	Zwart / Noir	MA-034090
Din61 - Ø 60 x 6 mm. V/F	RVS	MA-034030RVS	DIN61M - BSP 2" M	Zwart / Noir	MA-034095
Din71 - Ø 68 x 7 mm. V/F	Bruin / Brun	MA-034070	Mauser V/F - Trisure M	Rood/Rouge	BT-ADTS56

Olievat verloop adapter/Adaptateur fût huile	Code
S56 x 4 mm. M - 2" BSP V/F	NH-002033
S56 x 4 mm. M - 3/4" BSP V/F	NH-002034
S64 x 5 mm. M - 2" BSP V/F	NH-002035
S64 x 5 mm. M - 3/4" BSP V/F	NH-002036
S70 x 6 mm. M - 2" BSP V/F	NH-002037
S70 x 6 mm. M - 3/4" BSP V/F	NH-002038



Koppeling/Raccords  
S100x8 V/F



	Code
S100x8 - 2" BSP V/F	MA-061013
S100x8 - 3" BSP M/M	MA-061012
S100x8 - S60x6 M/M	MA-061011
S100x8 EPDM dichting/joint	MA-061099

## IBC toebehoren Accessoires IBC



	Omschrijving/Description	Code
1.	Afsluitdop kraan DIN61	NH-001043
1.	Bouchon robinet 2" BSP	NH-002012
1.	Afsluitdop kraan 2 1/8" BSP Schütz Camlock	NH-002011
1.	Bouchon robinet DIN11851 DN50 RD78	NH-002078
1.	Afsluitdop kraan DIN11851 DN75 RD104	NH-002092
1.	Bouchon robinet DN80 S100x8	NH-002116
1.	Afsluitdop kraan Camlock 2"	NH-002192
2.	Afsluitdop bovenzijde DN150 / S165x7	NH-002014
2.	Bouchon dessus DN255 / S245x6	NH-002067
3.	Vuldop DN150 met bi. dr. opening G2" BSP	NH-002056
3.	Bouchon DN150 avec ouverture filetage int. S56x4	NH-002093
3.	Vuldop DN225 met bi. dr. opening G2" BSP	NH-002015
3.	Bouchon DN150 avec ouverture filetage int. 2 x 2"	NH-002132
4.	Vuldop DN150 rood ontluichtingsventiel	NH-002165

	Omschrijving/Description	Code
4.	Bouchon DN150 noir clapet d'aération	NH-002166
4.	Vuldop DN150 naturel ontluichtingsventiel	NH-002188
4.	Bouchon DN150 bleu clapet d'aération	NH-002199
4.	Vuldop DN225 rood ontluichtingsventiel	NH-002167
5.	Ventiel G2" BSP clapet d'aération	NH-002055
6.	Dopsleutel verzinkt - IBC DN150 Clef à couvercle galvanisée	BC-DKSL150BL
6.	Dopsleutel verzinkt - IBC DN225 Clef à couvercle galvanisée	BC-DKSL225BL
7.	Uitloop 2" NPS - DIN61	NH-002065
7.	Bec DIN61 - DIN61	NH-002066
7.	Uitloop S100x8 - S100x8 (DN80)	NH-002155
8.	Bec DIN61	NH-002196
8.	Uitloop DIN61 XL	NH-002154
9.	Robinet IBC DIN61	NH-002004

## Adaptateurs IBC IBC adapters

**Adapter DIN61(S60x6) - BSP bu.dr.**  
**Adaptateur DIN61(S60x6) - fil.ext.**



Code	Afm./Dim.
NH-002160	DIN61 - 1/2" BSP
NH-002019	DIN61 - 3/4" BSP
NH-002020	DIN61 - 1" BSP
NH-002021	DIN61 - 1"1/4 BSP
NH-002022	DIN61 - 1"1/2 BSP
NH-002023	DIN61 - 2" BSP

**Adapter DN80 S100x8 - tule**  
**Adaptateur DN80 S100x8 - tule**



Code	Afm./Dim.
NH-002170	S100x8-3/4" tule
NH-002171	S100x8-1" tule
NH-002172	S100x8-1"1/4 tule
NH-002173	S100x8-1"1/2 tule
NH-002174	S100x8 - 2" tule
NH-002175	S100x8 - 3" tule

**Adapter DIN61(S60x6) - tule**  
**Adaptateur DIN61(S60x6) - tule**



Code	Afm./Dim.
NH-002024	DIN61 - 1/2" tule
MA-034101	DIN61 - 3/4" tule
MA-034100	DIN61 - 1" tule
MA-034110	DIN61 - 1"1/4 tule
MA-034111	DIN61 - 1"1/2 tule
MA-034120	DIN61 - 2" tule

**Adapter draai. DIN61(S60x6) - BSP bi.dr.**  
**Adaptateur DIN61(S60x6) rot. - fil.int.**



Code	Afm./Dim.
NH-002140	DIN61 - 1/2" BSP
MA-034130	DIN61 - 3/4" BSP
MA-034140	DIN61 - 1" BSP
NH-002042	DIN61 - 1"1/4 BSP
NH-002043	DIN61 - 1"1/2 BSP
NH-002044	DIN61 - 2" BSP

**Adapter Camlock 2" - tule**  
**Adaptateur Camlock 2" - tule**



Code	Afm./Dim.
NH-002054	Camlock 2" - 1" tule
NH-002070	Camlock 2" - 1"1/4 tule
NH-002071	Camlock 2" - 1"1/2 tule
NH-002072	Camlock 2" - 2" tule

**Adapter Camlock 2" - 90° div**  
**Adaptateur Camlock 2" - 90° div**



Code	Afm./Dim.
NH-002157	Camlock 2" - Camlock 2"
NH-002158	Camlock 2" - 2" BSP ext
NH-002159	Camlock 2" - 2" tule

**Tank adapter**  
**Adaptateur de réservoir**



Code	Afm./Dim.
NH-002086	RD78 - Camlock 2"
NH-002117	RD78 - DIN61 ext
NH-002118	RD78 - 2" BSP int

**Adapter Camlock 2" - BSP draai**  
**Adaptateur Camlock 2" - BSP rot.**



Code	Afm./Dim.
NH-002121	Camlock 2" - 3/4" BSP int
NH-002122	Camlock 2" - 1" BSP int
NH-002123	Camlock 2" - 3/4" BSP ext
NH-002124	Camlock 2" - 1" BSP ext

**Adapter draad int - Camlock**  
**Adaptateur filetage int - Camlock**



Code	Afm./Dim.
NH-002136	DIN61 - Camlock 3/4"
NH-002106	DIN61 - Camlock 1"
NH-002156	DIN61 - Camlock 1"1/4
NH-002107	DIN61 - Camlock 1"1/2
NH-002060	DIN61 - Camlock 2"
NH-002087	2"BSP - Camlock 2"

**Adapter DIN61(S60x6) - BSP bi.dr.**  
**Adaptateur DIN61(S60x6) - fil.int.**



Code	Afm./Dim.
NH-001139	DIN61 - 1/2" BSP
NH-001023	DIN61 - 3/4" BSP
NH-001140	DIN61 - 1" BSP
NH-002016	DIN61 - 1"1/4 BSP
NH-002017	DIN61 - 1"1/2 BSP
NH-002018	DIN61 - 2" BSP

**Adapter Camlock 2" - int/ext**  
**Adaptateur Camlock 2" - int/ext**



Code	Afm./Dim.
NH-002058	Camlock 2"-DIN61 ext
NH-002061	Camlock 2"-2" BSP int
NH-002062	Camlock 2"-2" BSP ext

**Adapter DN80 S100x8 - diversen**  
**Adaptateur DN80 S100x8 - divers**



Code	Afm./Dim.
NH-002142	Camlock 1"M
NH-002079	Camlock 2"M
NH-002182	Camlock 3"M
NH-002084	DIN61 ext
NH-002083	RD78 melk ext
NH-002080	3/4" BSP int
NH-002081	1" BSP int
NH-002082	2" BSP int
NH-002141	2" BSP ext
NH-002183	3" BSP ext

**Verlengadapter int-ext**  
**Adaptateur d'extension int-ext**



Code	Afm./Dim.
NH-002068	DIN61 - DIN61

**Adapter draad int - ext**  
**Adaptateur filetage int-ext**



Code	Afm./Dim.
NH-002010	2" BSP - DIN61

**Adapter DIN61 - melkdraad**  
**Adaptateur filetage du lait**



Code	Afm./Dim.
NH-002049	DIN61 - RD65 DN40
NH-002050	DIN61 - RD78 DN50



## IBC adapters (verkrijgbaar in RVS) Raccords IBC (disponible en INOX)

### PVC S60x6-met buis/avec tube

Code	Afm./Dim.	
1-BSBIBCB32	32 mm	●
1-BSBIBCB40	40 mm	●
1-BSBIBCB50	50 mm	●



### PEHD S60x6-draaibaar/rotatif

Code	Afm./Dim.	
1-BSBIBCRM34	3/4" M	●
1-BSBIBCRM1	1" M	●

### PEHD S60x6-man. uitgang/sortie male

Code	Afm./Dim.	
1-BSBIBCM12	1/2" M	●
1-BSBIBCM34	3/4" M	●
1-BSBIBCM1	1" M	●
1-BSBIBCM114	1 1/4" M	●
1-BSBIBCM112	1 1/2" M	●
1-BSBIBCM2	2" M	●



### PEHD S60x6-draaibaar/rotatif

Code	Afm./Dim.	
1-BSBIBCRF34	3/4" F	●
1-BSBIBCRF1	1" F	●

### PEHD S60x6-draaibaar/rotatif tule

Code	Afm./Dim.	
1-BSBIBCR19	19 mm	●
1-BSBIBCR25	25 mm	●
1-BSBIBCR32	32 mm	●
1-BSBIBCR40	40 mm	●



### PEHD S60x6-vrouw. uitgang/sortie femelle

Code	Afm./Dim.	
1-BSBIBCF12	1/2" F	●
1-BSBIBCF34	3/4" F	●
1-BSBIBCF1	1" F	●
1-BSBIBCF114	1 1/4" F	●
1-BSBIBCF112	1 1/2" F	●
1-BSBIBCF2	2" F	●



### 2" metalen vat - fut métallique S56x4,S70x6,S64x5 beschikbaar/disponible

Code	Afm./Dim.	
1-BSBIBCVF12	1/2" F	●
1-BSBIBCVF34	3/4" F	●
1-BSBIBCVF1	1" F	●
1-BSBIBCVF114	1 1/4" F	●
1-BSBIBCVF112	1 1/2" F	●
1-BSBIBCVF2	2" F	●



### PEHD S60x6-Gardena

Code	Afm./Dim.	
1-BSBIBCG12S60	1/2" Gardena	●
1-BSBIBCG34S60	3/4" Gardena	●



### PEHD S60x6-Camlock

Code	Afm./Dim.	
1-BSBIBCC12S60	1/2" F	●
1-BSBIBCC34S60	3/4" F	●
1-BSBIBCC1S60	1" F	●
1-BSBIBCC114S60	1 1/4" F	●
1-BSBIBCC112S60	1 1/2" F	●
1-BSBIBCC2S60	2" F	●



### Verloopadapter - Jontion mâle

Code	Afm./Dim.	
1-BSBIBCJ2MS60	2"BSP x S60x6M	●
1-BSBIBCJ218MS60	2 1/8" x S60x6M	●
1-BSBIBCJS100MS60	S100x8 x S60x6M	●

### IBC sleutel/Clié IBC

Code: 1-BSBIBCKEY ●

## Remontluchter Purgeur de freins



Meclube RVS remontluchter met 3 kamers. 6l (10l) bovenop of 2 kamers van 10l, 2 oliereservoirs 1l en 4m spiraaldarm. Geschikt voor de meeste Europese wagens door meegeleverde set van 4 pluggen en 1 universele plug.

Purgeur de freins INOX Meclube avec 2 chambres de 10l ou 3 chambres, 6 (ou 10l) litre au dessus, 2 reservoirs d'huile. 4 bouchon et un plug universel, support et 3m de tuyau spirale. Convient pour la plupart des voitures européennes.

	Code	
6l	IM-080.1789.000	●
10l	IM-080.1791.000	●
Adapterkit Kit d'adaption	IM-083.1800.000	●

IM-083.1800.000



	Code	
12V	IM-081-1796-000	●

Elektrische remontluchter 12V ABS met 5 pluggen. Capaciteit 1,5L, twee oliereservoirs 1L.  
Purgeur de freins électrique 12V ABS avec 5 bouchons. Capacité 1,5L, deux reservoirs d'huile.

## Slangadapters Adaptateurs pour tuyaux



Slang Ø Ø Tuyau	Code
1/4" (6 mm)	NS-048510
5/16" (8 mm)	NS-048511
3/8" (9 mm)	NS-048512

## Snelkoppeling Raccord coupleur



1/4"	Code
Veiligheidstype/Type sécurité	NS-044526
Standard	NS-044516

## Adapters (v) Adaptateurs (f)



Draad Filetage	Code
1/8" (m)	NS-048500
1/4" (m)	NS-048501
3/8" (m)	NS-048502

1/4" (v)	NS-048503
3/8" (v)	NS-048504

Slang Ø Ø Tuyau	Code
1/4" (6 mm)	NS-048520
5/16" (8 mm)	NS-048521
3/8" (9 mm)	NS-048522



Slang Ø Ø Tuyau	Code
1/4" (6 mm)	NS-048540
5/16" (8 mm)	NS-048541
3/8" (9 mm)	NS-048542
1/2" (13 mm)	NS-048543



3/8"	Code
Veiligheidstype/Type sécurité	NS-044527
Standard	NS-044521



Draad Filetage	Code
1/4" (m)	NS-048594
3/8" (m)	NS-048530
1/2" (m)	NS-048590
3/4" (m)	NS-048592

3/8" (v)	NS-048531
1/2" (v)	NS-048591
3/4" (v)	NS-048593



Slang Ø Ø Tuyau	Code
1/4" (6 mm)	NS-048603
5/16" (8 mm)	NS-048604
3/8" (9 mm)	NS-048600
1/2" (13 mm)	NS-048601
3/4" (19 mm)	NS-048602



1/2"	Code
Veiligheidstype/Type sécurité	NS-044528
Standard	NS-044531



Slang Ø Ø Tuyau	Code
1/4" (6 mm)	NS-048550
5/16" (8 mm)	NS-048551
3/8" (9 mm)	NS-048552
1/2" (13 mm)	NS-048553



Slang Ø Ø Tuyau	Code
1/4" (6 mm)	MA-048510
5/16" (8 mm)	MA-048511
3/8" (9 mm)	MA-048512



1/2"	Code
Veiligheidstype/Type sécurité	MA-025507
Standard	MA-044516



Draad Filetage	Code
1/8" (m)	MA-048500
1/4" (m)	MA-048501
3/8" (m)	MA-048502

1/4" (v)	MA-048503
3/8" (v)	MA-048504

Slang Ø Ø Tuyau	Code
1/4" (6 mm)	MA-048520
5/16" (8 mm)	MA-048521
3/8" (9 mm)	MA-048522

## Prevost koppelingen Raccords Prevost

Prevost snelkoppeling  
Compatible Orion passend  
Raccord coupleur Prevost

Draad Filetage	Code
1/4" (v)	NP-021801
3/8" (v)	NP-021802
1/2" (v)	NP-021803

1/4" (m)	NP-021151
3/8" (m)	NP-021152
1/2" (m)	NP-021153

Slang Ø Ø Tuyau	Code
1/4" (6 mm)	NP-021806
5/16" (8 mm)	NP-021808
3/8" (9 mm)	NP-021810
1/2" (13 mm)	NP-021813



Adapters (v)  
Adaptateurs (f)

Draad Filetage	Code
1/8" (m)	NS-048500
1/4" (m)	NS-048501
3/8" (m)	NS-048502

1/4" (v)	NS-048503
3/8" (v)	NS-048504

Slang Ø Ø Tuyau	Code
1/4" (6 mm)	NS-048520
5/16" (8 mm)	NS-048521
3/8" (9 mm)	NS-048522

## Lincoln koppelingen Raccords Lincoln

Lincoln 815 Luchtsnelkoppeling  
Lincoln 815 Raccord rapide



Max. debiet: 1500 l/min - Max. druk: 17 bar  
Max débit: 1500 l/min - Max pression: 17 bar

Adapter BE-011659



Adapter BE-011661

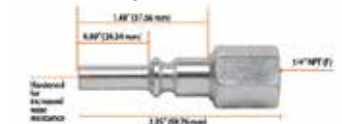

Aansluiting  
Raccord

Aansluiting Raccord	Code
1/4" V/F	BE-000815
1/4" M/M	BE-011659
1/4" V/F	BE-011661



## Blaaspistool Soufflette



Nylon



Code	Model	Omschrijving/Description
IA-H051118	AP/1	Kort mondstuk/buse courte
IA-H051242	AP/2	Lang mondstuk/canne longue - 500mm
IA-H051243	AP/2	Lang mondstuk/canne longue - 1000mm
IA-H051318	AP/3	Gebogen mondstuk/canne pliée
IA-H052018	AP/3G	Gebogen en antikras/Pliée et anti rayures
IA-H052118	AP/3 AR	Gebogen en geluiddemper/Pliée et silencieux
IA-H051618	AP/AR	Kort met geluiddemper/Courte et silencieux
IA-H051718	AP/V	Venturimondstuk/Buse venturi

Code	Model	Omschrijving/Description
IA-H050101	25/B1	Kort mondstuk/buse courte
IA-H052802	25/B1-RB	Kort mondstuk rubber/buse courte caoutchouc
IA-H050508	25/AN	Veiligheidsmondstuk/Buse de sécurité
IA-H050905	25/AR	Kort met geluiddemper/Courte et silencieux
IA-H050307	25/B2	Lang mondstuk/canne longue - 180mm
IA-H052902	25/B2-RB	Lang mondstuk rubber/buse longue caoutchouc - 180mm
IA-H052905	25/B2-RB	Lang mondstuk rubber/buse longue caoutchouc - 500mm
IA-H052906	25/B2-RB	Lang mondstuk rubber/buse longue caoutchouc - 1000mm
IA-H050645	25/A2	Gebogen mondstuk/canne pliée
IA-H050645	PEN-AIR/G	Anti kras rubberen mondstuk/Buse caoutchouc anti-rayures

AP/BOX



AP/BOX A	AP/BOX B
IA-H121005	IA-H121009
2x AP3/G	10x AP3
2x AP3/AR	10x AP1
6x AP3	
2x AP1/G	
2x AP/AR	
6x AP1	





**Code**  
25/D - EUR IA-H060205



**Code**  
25/D-RB IA-H060417



**Code**  
25/G-60 - EUR IA-H062125



**Code**  
25/GR-60 IA-H062272



**Code**  
25/G-80 IA-H062132



**Code**  
25/GR-80 IA-H062271



- Geschikt voor dubbele banden.  
- Convient aux pneus jumelées  
**Code**  
25/D dubbel - EUR IA-H060211

## Blaasmondstukken Embouts de gonflage



Code	Model	Code
Ø 6	25/W	IA-H060801
Ø 8	25/W	IA-H060802
6x14	25/I	IA-H061102
M7x1	25/WS	IA-H060901
6x14	25/IS	IA-H061104

## Nylon spiraalslang + koppelingen Flexible spirale nylon + raccords



BSP (M)

Slang diam. Diam. tuyau	Aansluiting Raccord	Lengte Longeur	Code
6 x 8 mm	1/4" BSP	3.75 m	IA-B035201
6 x 8 mm	1/4" BSP	7.50 m	IA-B035202
6 x 8 mm	1/4" BSP	15.0 m	IA-B035203
10 x 12 mm	3/8" BSP	3.75 m	IA-B045201
10 x 12 mm	3/8" BSP	7.50 m	IA-B045202
10 x 12 mm	3/8" BSP	15.0 m	IA-B045203

## Kit Ani GR-4

Kit in blisterverpakking, bestaande uit diverse hulpstukken die passen op de standaard Euro ventielsteker met klem.

Kit en blister avec divers accessoires pour connecteur standard Euro avec colliers.



**Code**  
IA-B128245

## Kit A2/D-G

Pistolet de gonflage avec tuyau et manomètre Ø40 (0-10 bars / 0-140 psi), accessoires pour le gonflage de pneus, vélos, ballons et canots pneumatiques et tuyau à spirale 4 m  
Opblaaspistool met slang en manometer Ø40 (0-10 bar / 0-140 psi), accessoires voor het oppompen van banden, fietsen, ballonnen en rubberboten en spiraalslang van 4 m



**Code**  
IA-H051010/EUR

# Resin en metalen push-in snelkoppelingen

## Raccords à embout rapide en Resine et metal



Système d'accouplement du tuyau pour tuyau en PP, PE et Rilsan dans les circuits pneumatiques. Pour la connexion il suffit d'insérer le tuyau. Pour débrancher, pousser la bague de serrage et tirer le tuyau.

### Emballé par 10

Slangkoppelingssysteem voor PP, PE en Rilsan slangen in luchtdrukcircuits. Om aan te sluiten, hoeft u alleen maar de slang in te steken. Om los te koppelen, drukt u op de knelring en trekt u aan de slang.

### Verpakt per 10

Recht eindstuk buitendraad  
Extrémité droite fileté male



Code Afm./Dim.

IA-H0382201A	1/8" M - Ø 4
IA-H0382203A	1/8" M - Ø 6
IA-H0382204A	1/4" M - Ø 6
IA-H0382207A	1/8" M - Ø 8
IA-H0382208A	1/4" M - Ø 8
IA-H0382212A	1/4" M - Ø 10
IA-H0382215A	1/4" M - Ø 12

Haakse snelkoppeling  
Raccord coude



Code Afm./Dim.

IA-H0390201A	Ø 4
IA-H0390202A	Ø 6
IA-H0390203A	Ø 8
IA-H0390204A	Ø 10
IA-H0390205A	Ø 12

Rechte snelkoppeling  
Raccord droit



Code Afm./Dim.

IA-H0391201A	Ø 4
IA-H0391202A	Ø 6
IA-H0391203A	Ø 8
IA-H0391204A	Ø 10
IA-H0391205A	Ø 12

Haakse snelkoppeling  
Raccord coude



Code Afm./Dim.

IA-H033101	Ø 4
IA-H033102	Ø 6
IA-H033103	Ø 8
IA-H033104	Ø 10
IA-H033105	Ø 12

Rechte snelkoppeling  
Raccord droit



Code Afm./Dim.

IA-H0332201A	Ø 4
IA-H0332202A	Ø 6
IA-H0332203A	Ø 8
IA-H0332204A	Ø 10
IA-H0332205A	Ø 12

Rechte snelkoppeling doorvoer  
Raccord droit ppur traversée



Code Afm./Dim.

IA-H0367601A	Ø 4
IA-H0367602A	Ø 6
IA-H0367603A	Ø 8
IA-H0367604A	Ø 10
IA-H0367605A	Ø 12

T wartel buitendraad  
Raccord pivotant T male



Code Afm./Dim.

IA-H0386301A	1/8" M - Ø 4
IA-H0386303A	1/8" M - Ø 6
IA-H0386304A	1/4" M - Ø 6
IA-H0386307A	1/8" M - Ø 8
IA-H0386308A	1/4" M - Ø 8
IA-H0386312A	1/4" M - Ø 10
IA-H0386315A	1/4" M - Ø 12

Recht eindstuk buitendraad  
Extrémité droite fileté male



Code Afm./Dim.

IA-H037101	1/8" M - Ø 4
IA-H037102	1/8" M - Ø 6
IA-H037103	1/4" M - Ø 6
IA-H037110	1/8" M - Ø 8
IA-H037104	1/4" M - Ø 8
IA-H037108	1/4" M - Ø 10
IA-H037109	3/8" M - Ø 12

Recht eindstuk binnendraad  
Extrémité droite fileté femelle



Code Afm./Dim.

IA-H033301	1/8" F - Ø 4
IA-H033302	1/8" F - Ø 6
IA-H033303	1/4" F - Ø 6
IA-H033304	1/8" F - Ø 8
IA-H033305	1/4" F - Ø 8
IA-H033306	3/8" F - Ø 10
IA-H033307	3/8" F - Ø 12

T wartel buitendraad  
Raccord pivotant T male



Code Afm./Dim.

IA-H037501	1/8" M - Ø 4
IA-H037502	1/8" M - Ø 6
IA-H037503	1/4" M - Ø 6
IA-H037509	1/8" M - Ø 8
IA-H037504	1/4" M - Ø 8
IA-H037507	1/4" M - Ø 10
IA-H037508	3/8" M - Ø 12

"T" koppeling  
Raccord en "T"



Code Afm./Dim.

IA-H0389201A	Ø 4 - Ø 4
IA-H0389202A	Ø 6 - Ø 4
IA-H0389204A	Ø 6 - Ø 6
IA-H0389205A	Ø 8 - Ø 6
IA-H0389207A	Ø 8 - Ø 8
IA-H0389210A	Ø 10 - Ø 10
IA-H0389212A	Ø 12 - Ø 12

"L" eindstuk buitendraad  
Raccord "L" pivotant fileté male



Code Afm./Dim.

IA-H0384301A	1/8" M - Ø 4
IA-H0384303A	1/8" M - Ø 6
IA-H0384304A	1/4" M - Ø 6
IA-H0384307A	1/8" M - Ø 8
IA-H0384308A	1/4" M - Ø 8
IA-H0384312A	1/4" M - Ø 10
IA-H0384315A	1/4" M - Ø 12

"L" eindstuk binnendraad  
Raccord "L" pivotant fileté fem.



Code Afm./Dim.

IA-H0384401A	1/8" F - Ø 4
IA-H0384403A	1/8" F - Ø 6
IA-H0384404A	1/4" F - Ø 6
IA-H0384407A	1/8" F - Ø 8
IA-H0384408A	1/4" F - Ø 8
IA-H0384412A	1/4" F - Ø 10
IA-H0384415A	1/4" F - Ø 12

"T" koppeling  
Raccord en "T"



Code Afm./Dim.

IA-H033201	Ø 4
IA-H033202	Ø 6
IA-H033203	Ø 8
IA-H033204	Ø 10
IA-H033205	Ø 12

"L" eindstuk buitendraad  
Raccord "L" pivotant fileté male



Code Afm./Dim.

IA-H037401	1/8" M - Ø 4
IA-H037402	1/8" M - Ø 6
IA-H037403	1/4" M - Ø 6
IA-H037410	1/8" M - Ø 8
IA-H037404	1/4" M - Ø 8
IA-H037408	1/4" M - Ø 10
IA-H037409	3/8" M - Ø 12

"L" eindstuk binnendraad  
Raccord "L" pivotant fileté fem.



Code Afm./Dim.

IA-H037415	1/8" F - Ø 4
IA-H037406	1/8" F - Ø 6
IA-H037416	1/4" F - Ø 6
IA-H037417	1/8" F - Ø 8
IA-H037418	1/4" F - Ø 8
IA-H037419	1/4" F - Ø 10
IA-H037422	3/8" F - Ø 12

## Tuyau flexible en Rilsan 12 DIN 73378

### Rilsan 12 DIN 73378 soepele slang



### Natuur/Naturel

### Blauw/Bleu

### Zwart/Black

Øext x Øint	Lengte Longeur	Code	Øext x Øint	Lengte Longeur	Code	Øext x Øint	Lengte Longeur	Code
4 x 2 mm	50	BA-110204	4 x 2 mm	25	BA-11B0204	4 x 2 mm	25	BA-11Z0204
4 x 2,5 mm	100	IA-H037708	6 x 4 mm	25	BA-11B0406	6 x 4 mm	25	BA-11Z0406
6 x 4 mm	50	BA-110406	6 x 4 mm	100	IA-H037728	6 x 4 mm	100	IA-H037734
6 x 4 mm	100	IA-H037709	8 x 6 mm	25	BA-11B0608	8 x 6 mm	25	BA-11Z0608
8 x 6 mm	50	BA-110608	8 x 6 mm	100	IA-H037729	8 x 6 mm	100	IA-H037735
8 x 6 mm	100	IA-H037710	10 x 8 mm	25	BA-11B0810	10 x 8 mm	25	BA-11Z0810
10 x 8 mm	50	BA-110810	10 x 8 mm	100	IA-H037730	10 x 8 mm	100	IA-H037736
10 x 8 mm	100	IA-H037711	12 x 10 mm	25	BA-11B1012	12 x 10 mm	25	BA-11Z1012
12 x 10 mm	50	BA-111012	12 x 10 mm	100	IA-H037731	12 x 10 mm	100	IA-H037737
12 x 10 mm	100	IA-H037712						



## Verfpistolen Pistolets à peinture

### Verfpistolen serie RV/S

- ALU bovenbeker
- handvat met nylon bekleding
- regelknop voor debiet
- luchtverbruik 480 l/min (4 bar)
- met CE-keurmerk

### Pistolets de peinture serie RV/S

- reservoir superieur ALU
- poignée recouverte de nylon
- bouton pour réglage du débit
- consommation d'air 480 l/min (4 bar)
- marquage CE



### Verfpistolen serie RV/II

- ALU onderbeker
- handvat met nylon bekleding
- regelknop voor debiet
- luchtverbruik 480 l/min (4 bar)
- met CE-keurmerk

### Pistolets de peinture serie RV/II

- reservoir bas ALU
- poignée recouverte de nylon
- bouton de réglage du débit
- consommation d'air 480 l/min (4 bar)
- marquage CE



Inhoud Contenu	Ø mondstuk Ø buse	Code
500 cc	1.0 mm	IA-H080326
500 cc	1.2 mm	IA-H0803118
500 cc	1.5 mm	IA-H080327
1000 cc	1.8 mm	IA-H080328
1000 cc	2.0 mm	IA-H080320
1000 cc	2.5 mm	IA-H080321
1000 cc	3.0 mm	IA-H080329
1000 cc	3.5 mm	IA-H080356

Inhoud Contenu	Ø mondstuk Ø buse	Code
1000 cc	1.0 mm	IA-H080469
1000 cc	1.2 mm	IA-H0804119
1000 cc	1.5 mm	IA-H080425
1000 cc	1.8 mm	IA-H080444
1000 cc	2.0 mm	IA-H080466
1000 cc	2.5 mm	IA-H080443
1000 cc	3.0 mm	IA-H080474
1000 cc	3.5 mm	IA-H080473



Ø mondstuk Ø buse	Code
1.0 mm	IA-B088104
1.2 mm	IA-B088105
1.5 mm	IA-B088106
1.8 mm	IA-B088129

Ø mondstuk Ø buse	Code
2.0 mm	IA-B088107
2.5 mm	IA-B088108
3.0 mm	IA-B088109
3.5 mm	IA-B088110



## Reinigingspistool Pistolet de lavage

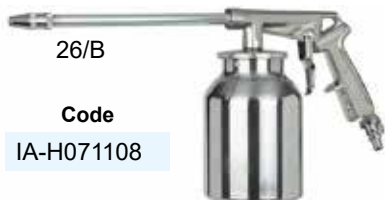

Pistool voor reiniging met nafta met aluminium tank van 1 l, verstelbaar mondstuk, interne en externe metalen verdeelbuis

Pistolet pour lavage avec naphte avec réservoir en aluminium 1 l, buse réglable, tuyau distributeur interne et externe en métal.



Vernievelpistool voor agressieve producten met vernikkelde aluminium behuizing, nylon verdeelgroep, nylon tank van 1 l, verstelbaar straalmondstuk en progressief luchtventiel.

Pistolet nébulisateur pour produits agressifs avec corps en aluminium nickelé, groupe distribution en nylon, réservoir en nylon 1 l, buse réglable jet et vanne air progressive.



Pistool voor reiniging met nafta met stalen tank van 1 l met schroefdraad, verstelbaar mondstuk, interne verdeelbuis in nylon en externe metalen verdeelbuis

Pistolet pour lavage avec naphte avec réservoir acier 1 l fileté, buse réglable, tuyau distributeur interne en nylon et externe en métal.



## Doe-het-zelf kits Kits de bricolage

### KIT KB4

Code  
IA-H120679/EUR



4-DELIGE KIT

KIT 4 PIÈCES

F1/E verfspuitpistool ø 1,5  
25/D-E bandenvulpistool  
25/B1 blaaspistool  
NYLON slang 8X6-4m  
3 EURO koppelingen

F1/E pistolet à peinture ø 1,5  
Pistolet de gonflage de pneus 25/D-E  
25/B1 Soufflette  
Tuyau NYLON 8X6-4m  
3 raccords EURO

### KIT F1/E

Code  
IA-H120601/EUR



5-DELIGE KIT

KIT 5 PIÈCES

F1/E verfspuitpistool ø 1,5  
26/E paraffine spuitpistool  
25/DE pistool voor het oppompen van banden  
25/B1 blaaspistool  
NYLON slang 8X6-4m  
3 EUR koppelingen

F1/E Pistolet à peinture ø 1,5  
26/E pistolet à paraffine  
25/DE pistolet de gonflage de pneus  
25/B1 Soufflette  
Tuyau NYLON 8X6-4m  
3 raccords 11/A

### KIT F1/S

Code  
IA-H120801/EUR



5-DELIGE KIT

KIT DE 5 PIÈCES

F1/S verfspuitpistool ø 1,5  
26/E paraffine spuitpistool  
25/DE pistool voor het oppompen van banden  
25/B1 blaaspistool  
NYLON slang 8X6-4m  
3 11/A koppelingen

F1/S Pistolet à peinture ø 1,5  
26/E pistolet à paraffine  
25/DE pistolet de gonflage de pneus  
25/B1 soufflette  
Tuyau NYLON 8X6-4m  
3 raccords 11/A





Coatingpistool  
Pistolet anti-gravillon

A/206  
A/206 S



Slang  
Tuyau

500 mm  
**X**

Code  
IA-H090300  
IA-H090100



A/208

Code

IA-H080601

Pistool voor geluidsisolatie met vernikkeld ALU pistool, 8mm mondstuk, met 1000cc aanzuigtoevoer.

Pistolet pour traitements insonorisants avec corps en aluminium nickelé, diamètre buse 8mm, avec godet à aspiration 1000cc

Zandstraalpistool  
Pistolet pour sablage

Code  
IA-H091104



Industrieel zandstraalpistool met rubberen aanzuigslang van 1,2m.

Pistolet pour sablage industriel avec tuyau aspiration en caoutchouc 1,2m.



Vervangbek in staal voor pistool type A/209.  
Bec de rechange en acier pour pistolet A/209.

Code

Ø6 IA-B098094  
Ø8 IA-B098095  
Ø10 IA-B098096

Code  
IA-H091912

A/211M



Klein zandstraalpistool met 3m nylon aanzuigslang met aanzuigbuis.

Pistolet pour sablage mini avec tuyau aspiration nylon 3m et buse d'aspiration.

Code  
IA-H091100

A/211-MA



Klein zandstraalpistool met 1000cc gelakte stalen reservoir.

Pistolet pour sablage mini avec godet en acier peint 1000cc.

Code  
IA-H091200

A/211



Klein zandstraalpistool uitgerust met een automatisch zandterugwinningssysteem met 1000cc gelakte stalen reservoir

Pistolet pour sablage à récupération automatique équipé d'un système de récupération automatique de sable avec godet en acier peint 1000cc.

Code  
IA-H091300



Zandstraalpistoolkit. Bevat een pistool uitgerust met een automatisch zandterugwinningssysteem met 1000cc gelakte stalen reservoir, 700 g zand en 4 rubberen mondstukken.

Kit pistolet pour sablage à récupération automatique. Contient un pistolet équipé d'un système de récupération automatique de sable avec godet en acier peint 1000cc, un pot de sable de 700g et 4 buses moulurés en caoutchouc.

Code  
IA-H120305



Reeks rubberen mondstukken voor A/211. Bevat mondstuk voor inwendig profiel, uitwendig profiel, kleine oppervlakken en middelgrote oppervlakken.

Série buses en caoutchouc pour pistolet A/211. Contient buse pour profil interne, externe, petites surfaces et surfaces moyennes.

Veiligheidsventiel  
Vanne de sécurité



Veiligheidsventiel met volledige opening.  
Standaard kalibratie 12 bar.  
Conformiteitsattest PED 2014/68/EU.  
Vanne de sécurité à ouverture total.  
Etalonnage standard 12 bar.  
Certificat de conformité irective PED 2014/68/EU

	Debiet bij 12 bar Débit (à 12 bar)	Code
3/8"	5093l/min	IA-H043401
1/2"	5093l/min	IA-H043402
3/4"	17201l/min	IA-H043403
1"	17027l/min	IA-H043404



Gewoon ventiel met volledige opening.  
Standaard kalibratie 12 bar.  
Met CE-certificaat  
Vanne ordinaire à ouverture total.  
Etalonnage standard 12 bar.  
Avec attestation CE

	Debiet bij 12 bar Débit (à 12 bar)	Code
1/4"	2888l/min	IA-H043301
3/8"	5093l/min	IA-H043302
1/2"	5093l/min	IA-H043303
3/4"	17201l/min	IA-H043304
1"	17027l/min	IA-H043305

Luchtfilter en waterafscheider voor het verwijderen van vloeibare en vaste onzuiverheden in pneumatische systemen. Maximale druk 12 bar.

Bevat:

- 40µ PE filterpatroon
- semi-automatische zuivering
- transparante tecnopolymeerbeker.

Filtre à air et séparateur d'eau pour retirer les impuretés liquides et solides dans les installations pneumatiques. Pression maximale 12 bar.

Contient

- une cartouche filtrante en PE de 40µ
- Dispositif de purge semi-automatique
- Godet transparent en tecnopolymere.



### E/10 Mignon

Aansluiting Raccord	Beker Godet	Capaciteit Capacité (bij/à 6 bar)	Code
1/8" BSP V/F	20 cm <sup>3</sup>	1100	IA-H116101
1/4" BSP V/F	20 cm <sup>3</sup>	1100	IA-H116102

### E/20 Medium

Aansluiting Raccord	Beker Godet	Capaciteit Capacité (bij/à 6 bar)	Code
3/8" BSP V/F	50 cm <sup>3</sup>	1850	IA-H116701
1/2" BSP V/F	50 cm <sup>3</sup>	1850	IA-H116702

Drukregelaar  
Manometer 0-16bar.  
Maximale druk: 12 bar

### E/15 Mignon

Aansluiting Raccord	Capaciteit Capacité (bij/à 6 bar)	Code
1/8" BSP V/F	1200	IA-H116401
1/4" BSP V/F	1200	IA-H116402

### E/25 Medium

Aansluiting Raccord	Capaciteit Capacité (bij/à 6 bar)	Code
3/8" BSP V/F	2000	IA-H117001
1/2" BSP V/F	2000	IA-H117002

Régulateur de pression  
Manomètre 0-16 bar.  
Pression maximale: 12 bar



Set filter-drukregelaar max druk 12 bar:

Bestaande uit:

- 40µ PE filterpatroon
- drukregelaar met manometer 0-16 bar
- luchtfilter/waterafscheider
- transparante tecnopolymeerbeker.

Ensemble filtre-régulateur de pression pression max 12 bar.

Contient:

- une cartouche filtrante en PE de 40µ
- régulateur de pression avec manomètre 0-16 bar
- filtre à air/séparateur d'eau
- Godet transparent en tecnopolymere.



### E/14 Mignon

Aansluiting Raccord	Beker Godet	Capaciteit Capacité (bij/à 6 bar)	Code
1/8" BSP V/F	20 cm <sup>3</sup>	1200	IA-H116301
1/4" BSP V/F	20 cm <sup>3</sup>	1200	IA-H116302

### E/24 Medium

Aansluiting Raccord	Beker Godet	Capaciteit Capacité (bij/à 6 bar)	Code
3/8" BSP V/F	50 cm <sup>3</sup>	2000	IA-H116901
1/2" BSP V/F	50 cm <sup>3</sup>	2000	IA-H116902

Olievernevelaar  
- max druk 12 bar  
- micrometrische afregeling  
- transparante beker in technopolymeer  
- verneveling zelfs bij laag debiet

Lubrificateur  
- pression max 12 bar  
- réglage micrométrique  
- godet transparent en tecnopolymere  
- lubrification même à bas débit



### E/11 Mignon

Aansluiting Raccord	Beker Godet	Capaciteit Capacité (bij/à 6 bar)	Code
1/8" BSP V/F	40 cm <sup>3</sup>	1100	IA-H116201
1/4" BSP V/F	40 cm <sup>3</sup>	1100	IA-H116202

### E/21 Medium

Aansluiting Raccord	Beker Godet	Capaciteit Capacité (bij/à 6 bar)	Code
3/8" BSP V/F	100cm <sup>3</sup>	2200	IA-H116801
1/2" BSP V/F	100cm <sup>3</sup>	2200	IA-H116802

### E/12 Mignon

Aansluiting Raccord	Capaciteit Capacité (bij/à 6 bar)	Code
1/8" BSP V/F	1100	IA-H116506
1/4" BSP V/F	1100	IA-H116507

### E/22 Medium

Aansluiting Raccord	Capaciteit Capacité (bij/à 6 bar)	Code
3/8" BSP V/F	2000	IA-H117110
1/2" BSP V/F	2000	IA-H117111

Set filter-drukregelaar en olievernaveelaar

Bestaande uit:

- E/14 + E/11

Ensemble filtre-régulateur de pression et lubrificateur

- E/14 + E/11





**M/300 Super**  
 Reinigingsfilter/Filtre dépurateur  
 Max 10 bar  
 Impuretés > 40µ

Aansluiting Raccord	Beker Godet	Capaciteit Capacité (bij/à 6 bar)	Code
3/4" BSP V/F	200cm <sup>3</sup>	3600 l/min	IA-H114901
1" BSP V/F	200cm <sup>3</sup>	3600 l/min	IA-H114902



**M/350 Super**  
 Drukregelaar/Régulateur de pression  
 Max 10 bar

Aansluiting Raccord	Capaciteit Capacité (bij/à 6 bar)	Code
3/4" BSP V/F	4400 l/min	IA-H115101
1" BSP V/F	4400 l/min	IA-H115102



**M/310 Super**  
 Olievernevelaar/Lubrificateur  
 Max 10 bar

Aansluiting Raccord	Beker Godet	Capaciteit Capacité (bij/à 6 bar)	Code
3/4" BSP V/F	200cm <sup>3</sup>	4800 l/min	IA-H115001
1" BSP V/F	200cm <sup>3</sup>	4800 l/min	IA-H115002



**M/330 Super**  
 Set filter-drukregelaar en olievernevelaar  
**M/330=M/300+M/350+M/310**  
 Ensemble filtre-régulateur de pression et lubrificateur  
 Max 10 bar

Aansluiting Raccord	Beker Godet	Capaciteit Capacité (bij/à 6 bar)	Code
3/4" BSP V/F	200cm <sup>3</sup>	4800 l/min	IA-H115201
1" BSP V/F	200cm <sup>3</sup>	4800 l/min	IA-H115202

**Digitaal bandenvulstation**  
 Station de gonflage digitale



Vooraf instelbaar digitaal ijkwaardig bandenvulstation met touchscreen-technologie  
 Station digitale préreglable avec technologie écran tactile.

Code  
 EP-QUBE9



**Draagbare bandenblazer**  
 Gonfleur portable



Draagbare bandenblazer CEE goedgekeurd.  
 Luchtketel met inhoudsmeter in gelakt staal, inhoud 12 l.  
 \* Automatisch vulsysteem via snelkoppelstuk op vaste leiding.  
 \* Duidelijke afleesbare manometer Ø 80mm schaal 0-10 bar.  
 \* Rubber vulslang 120 cm met dubbele clip-on connector

Gonfleur portable CEE.  
 Reservoir d'air en acier laqué avec compteur, contenu 12l.  
 \* Remplissage automatique par raccord rapide sur conduite fixe.  
 \* Manometre Ø 80mm échelle lisible 0-10 bars  
 \* Tuyau caoutchouc de remplissage 120 cm avec connecteur clip-on double.

Code  
 IM-060.1582.000

**Vulnippel**  
 Nipple de gonflage  
 1/2" M



Code  
 IM-063.1586.000

**Bandenblazer**  
 Gonfleur pour pneus



AFG4H03

- ALU behuizing met rubber bumper
- Lineaire aflezing
- Calibratie certificaat
- Conform EC Richtlijn 86/217/EEC & BS EN 12645:2014
- Couvert ALU avec protection caoutchouc
- Lecture lineaire
- Certificat calibrage
- Conforme EC Norme 86/217/EEC & BS EN 12645:2014



AFG4H36

	Calibratie Calibration	Lengte slang Longueur tuyau	Aansluiting Raccord	Wiel Roue	Code
Airforce MK4	0-9.6 bar	0.53 m	Twin Hold-On	Dubbel/Double	EP-AFG4H03
Airforce MK4 Truck	0-12 bar	3.6 m	Twin Clip-on	Dubbel/Double	EP-AFG4H36



LAG1H03

- Nylon polymeer
- Geribbelde duimgrip
- Slang 0.4m
- Polymère chargé de nylon
- Poignée nervurée
- Tuyau 0.4m

Calibratie Calibration	Aansluiting Raccord	Wiel Roue	Code
0-9.6 bar	Twin Hold-On	Dubbel/Double	EP-LAG1H03
0-9.6 bar	Euro Clip-on	Enkel/Seule	EP-LAG1H08



LAG1H08



### ACCURA MK4



- Modern, lichtgewicht en schokbestendig ontwerp
- Digitaal scherm
- Verlicht tijdens gebruik, 25 sec no-use auto off
- Conform EC Richtlijn 86/217/EEC & BS EN 12645:2014
- Moderne, léger et résistant aux chocs.
- Ecran digital
- Allumé pendant usage, 25 sec no-use auto off
- Conforme EC Norme 86/217/EEC & BS EN 12645:2014

### ACCURA 1



	lengte slang Longeur tuyau	Aansluiting Raccord	Wiel Roue	Calibratie Calibration	Code
ACCURA MK4	0.53 m	Twin Hold-On	Dubbel/Double	0.3 - 17.2 bar	EP-DAC403
ACCURA 1	0.53 m	Twin Hold-On	Dubbel/Double	0 - 12 bar	EP-DAC1A03

- Modern, lichtgewicht en schokbestendig design
- Duidelijke wijzerweergave
- Individueel getest en gecertificeerd
- calibratie certificaat 0 - 12 bar
- Conform EC Richtlijn 86/217/EEC & BS EN 12645:2014

- Moderne, léger et résistant aux chocs.
- Ecran lisible
- Testé et certifié individuellement
- certificat de calibration 0 - 12 bar
- Conforme EC Norme 86/217/EEC & BS EN 12645:2014

### AIRFORCE II



Lengte slang Longeur tuyau	Aansluiting Raccord	Wiel Roue	Code
0.53 m	Twin Hold-On	Dubbel/Double	EP-AFG1H03
1.8 m	Euro Clip-On	Enkel/Seule	EP-AFG1H08

### Voetpomp Pomp à pied



Standaard voetpomp met drukcilinder(s) in staal. Stevig stalen frame met antislip rubber voet. Model met instelbare manometer (0-7 bar) conform norm BS4613:3.

Pompe à pied standard, cylindre(s) de pression en acier. Cadre en acier robuste avec pied antidérapants en caoutchouc. Modèle avec manomètre réglable (0-7 bar) conforme norme BS4613:3.

Cylinders Cylindres	Code
1	EP-FP4H02
2	EP-FP7H02

## Connectors Connecteurs



	Ventiel Soupape	Aansluiting Raccord	Draad Filetage	Code
1.	Open End (lang/langue)	Twin Hold-On	1/4" BSP	EP-CO1A03
2.	Closed End (lang/langue)	Twin Hold-On	1/4" BSP	EP-CO1B03
3.	Open End (kort/court)	Twin Hold-On	1/4" BSP	EP-CO5A03
4.	Closed End (kort/court)	Twin Hold-On	1/4" BSP	EP-CO5B03
5.	Open End (gebogen/courbé)	Twin Hold-On	6.35 mm	EP-CO15A01
6.	Open End	Twin Clip-on	1/4" BSP	EP-CO3A03
7.	Closed End	Twin Clip-on	1/4" BSP	EP-CO3B03
8.	Open End	Straight single clip-on	7.9 mm	EP-CH2K01
8.	Open End	Straight single clip-on	6.35 mm	EP-CH2H01
8.	Open End	Straight single clip-on	1/4" BSP	EP-CH2A01
9.	Open End	Angled single clip-on	7.9 mm	EP-CH4K01
9.	Open End	Angled single clip-on	6.35 mm	EP-CH4H01
9.	Open End	Angled single clip-on	1/4" BSP	EP-CH4A01
10.	Open End	Twin swivel clip-on	1/4" BSP	EP-CH3A01
11.	Open End	Single swivel clip-on	1/4" BSP	EP-CH3A02
12.	Open End	Euro style clip-on	4.75 mm	EP-CO8E72
12.	Open End	Euro style clip-on	6.35 mm	EP-CO8H72
12.	Open End	Euro style clip-on	1/4" BSP	EP-CO8T73
12.	Closed end	Euro style clip-on	1/4" BSP	EP-CO8U73

Het is belangrijk om bij de aanschaf van connectoren aan te geven of een closed end of open end type is vereist.

Een **open end** connector heeft zwarte handvatten en een pin die het ventiel van de band opent. Dit is het meest gebruikte type connector. Een **closed end** connector is voorzien van rode handgrepen en wordt gebruikt wanneer lucht rechtstreeks wordt aangevoerd vanuit een hoofdluchtleiding (vb. compressor). Een terugslagklep wordt geopend bij de aansluiting op het ventiel, waardoor lucht in de band kan stromen.

Il est important d'indiquer lors de l'achat de connecteurs si un type closed end ou open end est requis.

Un connecteur **open end** a des poignées noires et une goupille qui ouvre la valve du pneu. Il s'agit du type de connecteur le plus couramment utilisé.

Un connecteur **closed end** est équipé de poignées rouges et est utilisé lorsque l'air est fourni directement à partir d'une conduite d'air principale (par exemple, un compresseur). Un clapet anti-retour est ouvert au niveau de la connexion à la valve, permettant à l'air de circuler dans le pneu.

## Bandenspanningsmeter Contrôleur de pression



Digitale bandenspanningsmeter, zelfkalibrerend, automatische uitschakeling na 30 seconden.

Contrôleur de pression digital, auto-calibrage, arrêt automatique après 30 secondes.

Aansluiting Raccord	Calibratie Calibration	Code
Twin Hold-On	0-12 bar 0-1200 kPa 0-12kg/cm2	EP-DTPG8



Klokmicrometer, nauwkeurig en eenvoudig af te lezen, integrale wartelfitting met dubbele vergrendeling voor eenvoudig gebruik, beschermende rubber aan de buitenkant.

Lecteur analogique précis et facile à lire, raccord tournant complet avec double verrouillage pour utilisation facile, protection extérieure caoutchouc.

Aansluiting Raccord	Calibratie Calibration	Code
Twin Hold-On	0-12 bar per 0,1 bar	EP-DPG1H03



Code

EP-DTDG1D04

Digitale bandprofiel dieptemeter, meting van profielen van 0-25mm tot op 0.2mm nauwkeurig, eenvoudig afleesbaar

\* Voldoet aan EC richtlijn 89/459/EEC

Jauge digitale de profondeur de bande de roulement pour pneu, mesure de profil 0 à 25mm precision 0.2mm, facile à lire

\* Répond à la directive 89/459/EEC



Code

EP-DTPG7

3-in-1 digitale diepte- en manometer met licht. Waarschuwing voor ongeldige profiel diepte van banden - display knippert als de aflezing 1,6 mm of minder is.

Automatische uitschakeling na 30 seconden.

Manomètre numérique 3-en-1 avec lumière. Avertissement de profondeur de bande de roulement illégale - l'affichage clignote si la lecture est de 1,6 mm ou moins.

Arrêt automatique après 90 secondes.

## Ventiel Soupape



Code

BT-161750

Ventiel 4 in 1 hulpmiddel met volgende functies:

- \* Draait het buitendeel van de steel van het ventiel
- \* Draait het binnendeel van de steel van het ventiel
- \* Verwijdert de kern van het ventiel
- \* Verwijdert een beschadigde kern van het ventiel

Outil pour :

- \* Visser la partie externe de la tige de soupape
- \* Visser la partie interne de la tige de soupape
- \* Retirer le noyau de la soupape
- \* Extraire le corps de soupape endommagé



Code

EP-TV01

## Snelheidsregelaar Régulateur de vitesse



Code

1/4" BSP EP-APA91

Mini snelheidsregelaar ontworpen om in een luchttoestel te plaatsen om de luchtsnelheid te verminderen

Conçu pour se placer sur un outil pneumatique afin de réduire la vitesse d'air.

## Stikstof apparatuur Equipment d'azote



Stikstofzuiverheid analysator  
Analyseur de pureté de l'azote



Code

Analysator/Analyseur EP-N2A001

Vervangingssensor  
Capteur de remplacement EP-N2AS001



## Luchtbehandeling Traîtement d'air



Filter/Filtre

Olieverneverlaar/Lubrificateur



INF6



INL6

Aansluiting Raccord	Pression Max. Druk	Capaciteit Capacité (bij/à 6 bar)	Code
1/4" BSP M	12 bar	2100 l/min	EP-INF6
1/4" BSP M	12 bar	2700 l/min	EP-INL6

## Compressors Compresseurs



Compressor voor licht professioneel gebruik - Compresseur pour usage professionnel léger:



EPCM2024D/EU	Aandrijving Entrainement	KW	Inhoud Capacité	Debiet Débit	Druk Pression	Code
	Direct	1,5	24 l	206 l/min	8 bar	EPCM2024D/EU
	Direct	1,8	50 l	232 l/min	8 bar	EPCM2550D/EU

## Compresseur mobil / Mobile compressor



Prijzen op aanvraag  
Prix sur demande

Mobiel 254 (10 bar; 25-90L) zijn gebouwd voor doe-het-zelvers die af en toe perslucht nodig hebben. Deze eentraps v-snaar aangedreven zuigercompressor is gemonteerd op een kleine tank.

Mobiel 387 (10 bar; 50-200L) zijn riemaangedreven compressoren die een geweldige oplossing zijn voor kleine werkplaatsen. Ze hebben een uitstekende betrouwbaarheid, gecombineerd met een laag geluidsniveau, waardoor ze een goede prestatie leveren wanneer en waar nodig is.

Mobile 254 (10 bar ; 25-90L) sont conçues pour les bricoleurs qui ont occasionnellement besoin d'air comprimé. Ce compresseur à piston entraîné par courroie trapézoïdale à un étage est monté sur un petit réservoir.

Mobile 387 (10 bar ; 50-200L) sont des compresseurs entraînés par courroie qui sont une excellente solution pour les petits ateliers. Ils ont une excellente fiabilité, combinée à de faibles niveaux de bruit, ce qui leur confère de bonnes performances quand et où cela est nécessaire.

Model	PK	bar	L	rpm	l/min	volt	LxBxH mm	KG	Code
Mobiel 254/25L	2	10	27	1075	190	230/1/50	860x360x740	43	NC-000505
Mobiel 254/25K	2	10	27	1075	190	400/3/50	860x360x740	43	NC-025897
Mobiel 254/50L	2	10	50	1075	190	230/1/50	930x400x760	52	NC-000464
Mobiel 254/50K	2	10	50	1075	190	400/3/50	930x400x760	52	NC-025855
Mobiel 254/90L	2	10	90	1075	190	230/1/50	1007x412x879	63	NC-000403
Mobiel 254/90K	2	10	90	1075	190	400/3/50	1007x412x879	63	NC-025518
Mobiel 387/50L	3	10	50	1050	270	230/1/50	930x400x760	53	NC-000465
Mobiel 387/50K	3	10	50	1050	270	400/3/50	930x400x760	53	NC-025856
Mobiel 387/90L	3	10	90	1050	270	230/1/50	1007x412x879	67	NC-000404
Mobiel 387/90K	3	10	90	1050	270	400/3/50	1007x412x879	67	NC-025548
Mobiel 387/200L*	3	10	200	1050	270	230/1/50	1430x470x970	121	NC-000446
Mobiel 387/200K*	3	10	200	1050	270	400/3/50	1430x470x970	121	NC-025708

\*Zijn voorzien van een condensaatafscheider met 2 snelkoppelingen voor luchtuitlaat. - \*Sont équipés d'un séparateur de condensats avec 2 raccords rapides pour la sortie d'air



## Vaste zuigercompressoren/Compresseurs à piston fix



Prijzen op aanvraag  
Prix sur demande

Model	PK	bar	L	rpm	l/min	volt	LxBxH mm	KG	Code
EC 553/270	4	11	270	1300	300	400/3/50	1670x555x1040	135	NC-025814
EC 653/270 YD	5.5	11	270	1000	450	400/3/50	1670x555x1040	155	NC-367830
EC 827/500 YD	7.5	11	500	1250	570	400/3/50	1940x600x1315	220	NC-336730
EC 950/500 YD	7.5	11	500	750	620	400/3/50	1940x600x1315	245	NC-369330
EC 1210/500 YD	10	11	500	900	900	400/3/50	1940x600x1315	270	NC-369930
EC 418/270	4	15	270	984	275	400/3/50	1670x555x1040	160	NC-025987
EC 522/270 YD	5.5	15	300	800	395	400/3/50	1670x555x1040	180	NC-023266
EC 522/270V YD*	5.5	15	270V	800	395	400/3/50	835x600x1950	170	NC-023265
EC 626/500 YD	7.5	15	500	1000	470	400/3/50	1940x600x1315	250	NC-023269

### Compresseur industriel Heavy Duty Industriële compressor



### Schroefcompressoren Compresseurs à vis



### Compresseur insonorisé Geluidgedempte compressor



### Toebehoren/Accessoires



Niveaugestuurde condensaatftap type EB5  
Evacuateur de condensation à contrôle de niveau type EB5



AIRnet aluminium leidingwerk  
Tuyauterie en aluminium AIRnet

Olie-/waterscheider D-ES  
Séparateur huile-eau D-ES



Airsaver G1  
Voorkomt lekkages buiten werktijd.  
Airsaver G1  
Préviens les fuites à l'extérieur du travail



## Waterpompen 230V Pompes pour eau 230V



	Volt	Debiet Débit	Aansluiting Connexion	Code
Suzzarablu	230V	30 l/min	3/4" BSP	IP-203090

## Waterpompen 12V-24V Pompes pour eau 12V-24V



	Volt	Debiet Débit	Aansluiting Connexion	Code
Suzzarablu	12V	35 l/min	3/4" BSP	IP-00204080
Suzzarablu	24V	35 l/min	3/4" BSP	IP-00204090

Membraanpompen zie blz. 33 - Pompes à membrane p. 33



	In-Out	Debiet Débit	Code
MP 130	G 1/2" F	50 l/min	IP-00208P00
MP 140	G 1" F	100 l/min	IP-00208P20
MP 180	G 1" F	150 l/min	IP-00208P30
MP 190	G 1 1/4" F	220 l/min	IP-00208P40

## Elektrische pompen Industrie Pompes électriques Industrie



**Prijzen op aanvraag**  
Roestvrij staal, zelf aanzuigend, elektrisch  
Voor professioneel en industrieel gebruik  
V max: 12-200L/min  
H max: 4m - 27m  
**Prix sur demande**  
INOX, autoamorçante, électrique  
Pour usage professionnel et industriel  
V max: 12-200L/min  
H max: 4m - 27m



De autoclaafunit van de GAM-serie is een druksysteem met een complete drukschakelaar met manometer en 20 liter gelakt stalen expansievat.  
De autoclaafunit van de GAX-serie is een hoogwaardig druksysteem met complete drukschakelaar met manometer en 20 l roestvrijstalen expansievat.  
Le groupe autoclave de la série GAM est un système de pressurisation avec pressostat complet avec manomètre et réservoir d'expansion en acier peint de 20 litres.  
Le groupe autoclave de la série GAX est un système de pressurisation de haute qualité avec pressostat complet avec manomètre et vase d'expansion en acier inoxydable de 20 l.

	Volt	Debiet Débit 5m	Aansluiting Connexion	Code
ALM 20	230V	19 l/min	3/4" BSP	IT-000700
ALT 20	400V	19 l/min	3/4" BSP	IT-000710
ALM 25	230V	23 l/min	1" BSP	IT-000701
ALT 25	400V	23 l/min	1" BSP	IT-000711
ALM 30	230V	76 l/min	1" BSP	IT-000702
ALT 30	400V	76 l/min	1" BSP	IT-000712

	Volt	Debiet Débit	Aansluiting Connexion	Code
GAM 5	230V	60 l/min	1" BSP	IT-009000
GAM 6	230V	62 l/min	1" BSP	IT-009010
GAM 8	230V	64 l/min	1" BSP	IT-009020
GAM 12	230V	97 l/min	1" BSP	IT-009030
GAXM 5	230V	60 l/min	1" BSP	IT-00900X
GAXM 6	230V	62 l/min	1" BSP	IT-00901X
GAXM 8	230V	64 l/min	1" BSP	IT-00902X
GAXM 12	230V	97 l/min	1" BSP	IT-00903X

## Tandwielpompen



NIROSTAR 2000-C



NIROSTAR 2000-D



NIROSTAR 2000-F

**Prijzen op aanvraag**  
**Prix sur demande**

	Volt	Debiet Débit	Outlet	Code
Nirostar 2000-C	230V	96 l/min	1 1/4" BSP	DZ-190010
Nirostar 2000-D	230V	115 l/min	1 1/2" BSP	DZ-190020
Nirostar 2000-F	400V	410 l/min	3" BSP	DZ-190094

## Dompelpomp afvalwater Pompes submersibles pour eaux usées



Vortex

Vortex Nirol

Sand

**VORTEX:**  
Voor vervuild water met deeltjes.  
Pour eau polluée avec particules.  
**VORTEX NIRO:**  
Voor agressief afvalwater met deeltjes.  
Pour eau usée agressive avec particules.  
**SAND:**  
Voor zandwater en afvalwater.  
Pour eau sablée et usée.

ZUWA	Volt	Debiet Débit	Outlet	Code
VORTEX 50	230V	180 l/min	1 1/4" BSP	DZ-165130
VORTEX 75	230V	225 l/min	1 1/4" BSP	DZ-1650135
VORTEX 100	230V	285 l/min	2" BSP	DZ-165017
VORTEX NIRO 100	230V	380 l/min	2" BSP	DZ-165024A
VORTEX NIRO 140	230V	460 l/min	2" BSP	DZ-165080
SAND 50	230V	200 l/min	1 1/4" BSP	DZ-166020
SAND 100	230V	300 l/min	1 1/2" BSP	DZ-166021
SAND 150	230V	400 l/min	2" BSP	DZ-166022



26/CR



26/CR-G

Code	Model 3/8" V/F	Omschrijving/Description
IA-H072101	26/CR	Kort mondstuk/buse courte
IA-H072201	26/CR-G	Kort mondstuk regelbaar/buse courte réglable - Ø2,5
IA-H072202	26/CR-G	Kort mondstuk regelbaar/buse courte réglable - Ø3,5
IA-H072501	26/CR-GL	Lang mondstuk regelbaar/canne longue réglable - Ø2,5
IA-H072502	26/CR-GL	Lang mondstuk regelbaar/canne longue réglable - Ø3,5
IA-H072601	26/CR-VL	Lang mondstuk fan jet /canne longue jet en éventail

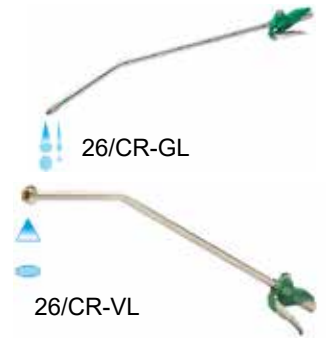

26/CR-GL



26/CR-VL

Lage druk waterpistool voor dagelijks gebruik.

Debiet 25 l/min bij 5 bar.

Pistolet eau a basse pression.

Débit 25 l/min à 5 bar.

	Code
Type A	RPISM
Type A Inox	RPISMI
Type B	RPISMV
Koppelingen Raccords	RPISMK



**Gilmour**



Code  
Type D GILD



26/LR

Lucht-water waslans - Lance lavage air-eau.

Max. druk  
Pression max.

10 bar

Code

IA-H071401

Vernikkeld aluminium, ronde spuitmond met regelbaarheid, aansluitbaar op standaard waterslang met diameter 12mm

Corps en aluminium nickelé, bouche réglable circulaire ou éventail, connexion pour tuyau d'eau standard 12mm.

## Waterpistolen GK type - Pistolets pour eau type GK

Volstraalsproeier  
Lance jet plein



V/F

M/M

Code

1/2" V/F IV-002101

3/4" V/F IV-002102

3/4" M DK-00520S

Lans  
Lance



Code

1/2" GKLG12

3/4" GKLG19

1" GKLG25

Korte lans  
Lance courte



Code

1/2" GKCLK12

3/4" GKCLK19

1" GKCLK25

Korte lans + tule  
Lance courte + embout



Tule

Code

12 mm GKCLK12

19 mm GKCLK19

25 mm GKCLK25

Waterkraan met hendel-Robinet avec poignée

Code

1/2" IV-004101

3/4" IV-004102

1" IV-004103



Waterkraan dubbel gebruik-Robinet double emploi



Code

3/4"x1/2" IV-003211

## Koppelingen voor water - GK type Type GK - Raccords pour eau

GK Man  
GK Male



Code

3/8" GKM10

1/2" GKM12

3/4" GKM19

1" GKM25

1" 1/4 GKM32

1" 1/2 GKM38

GK Vrouw  
GK Femelle



Code

3/8" GKV10

1/2" GKV12

3/4" GKV19

1" GKV25

1" 1/4 GKV32

1" 1/2 GKV38

GK Warteltule  
GK Embout tournont



Ø

13 1/2" GKWT013

19 3/4" GKWT019

25 1" GKWT025

32 1" 1/4 GKWT032

GK Tule  
GK Embout



Ø

10 3/8" GKT10

13 1/2" GKT13

16 5/8" GKT16

19 3/4" GKT19

25 1" GKT25

32 1" 1/4 GKT32

38 1" 1/2 GKT38

GK T stuk met kranen  
Dérivation GK + robinets

Code  
GKTSK

GK T stuk  
Dérivation GK

Code  
GKTS

GK Stop  
Bouchon GK

Code  
GKS

Dichting  
Joint

Code  
GKD

## Rapid-Lüdecke

Rapid Man.  
Rapid male

Code

3/8" GLKAG10

1/2" GLKAG13

3/4" GLKAG19

1" GLKAG25

1" 1/4 GLKAG32

Rapid Vrouw  
Rapid Femelle

Code

3/8" GLKIG10

1/2" GLKIG13

3/4" GLKIG19

1" GLKIG25

1" 1/4 GLKIG32

Rapid met tule + kraag  
Rapid avec tule + col

Code

3/8" GLSKB10

1/2" GLSKB13

3/4" GLSKB19

1" GLSKB25

1" 1/4 GLSKB32

Klem voor Rapid  
Collier à griffes

Slang  
Tuyau

Code

22-29 GLSK29

28-32 GLSK34

35-42 GLSK39

45-53 GLSK51

## Muurzadel Selle murale

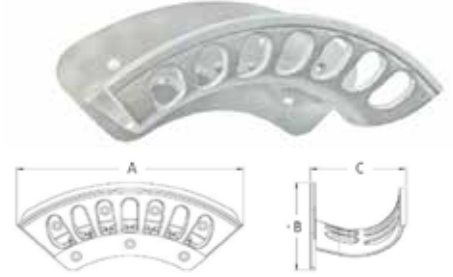
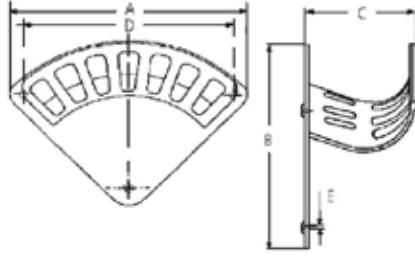

A	B	C	D	E	Code
188	147	70	153	8,5	DK-005120
266	201	107	228	8,5	DK-005121
349	254	143	305	8,5	DK-005122
415	306	190	381	8,5	DK-005123

ALU



Metal



Inox



A	B	C	Code
189	86	70	DK-006120
254	113	106	DK-006121
350	151	136	DK-006122
388	170	187	DK-006123

Code

ALU 348 x 144 x 257 mm	MA-040480
Metal gelakt / laqué	BA-HAZM
Inox	SELLEINOX

## Muurhaspels Enrouleurs muraux



	Materiaal	Capaciteit Capacité	Code
Status serie III	Verzinkt Galvanisé	1/2" - 60 m	ZA-011428
		5/8" - 55 m	
		3/4" - 40 m	
Status serie III	RVS INOX	1/2" - 60 m	ZA-011436
		5/8" - 55 m	
		3/4" - 40 m	

## Slanghaspel voor water Enrouleur pour l'eau

Epoxy gelakte haspel met of zonder tuinslang.

Chariot avec dévidoir standard en métal laqué époxy. Sans ou avec tuyau jaune.



Slang/Tuyau	Code
-	HAC
5/8" - 25 m	HACAF1525
5/8" - 50 m	HACAF1550

## HD waterhaspels Enrouleurs d'eau HD



Alba-Silver

Alba-Royal

Alba-Star II

Star-Inox II



Alba-Forever



Alba-Profi



Alba-Super Profi

Lege HD haspel.  
Wateraansluiting: 3/4"  
werkdruk: 12 bar

Dévidoir HD vide  
Connexion 3/4"  
Pression de service 12 bars

Model	Materiaal	Capaciteit Capacité	Code
ALBA Silver	Verzinkt Galvanisé	1/2" - 60 m 5/8" - 55 m	ZA-011446
ALBA Royal	Verzinkt Galvanisé	1/2" - 60 m 5/8" - 55 m	ZA-011452
ALBA Star II	Verzinkt Galvanisé	5/8" - 100 m 3/4" - 80 m 1" - 50 m	ZA-011447
ALBA Star Inox II	RVS INOX	5/8" - 100 m 3/4" - 80 m 1" - 50 m	ZA-026697
ALBA Forever	Verzinkt Galvanisé	1/2" - 60 m 5/8" - 55 m 3/4" - 40 m	ZA-011450
ALBA Profi	Verzinkt Galvanisé	5/8" - 120 m 3/4" - 100 m	ZA-011430
ALBA Super Profi	Verzinkt Galvanisé	5/8" - 150 m 3/4" - 120 m	ZA-011433



Zelfoprollende slanghaspel met blokkeermechanisme,  
Inclusief slang met geperste koppelingen en 0.8m verbindingsslang  
Geschikt voor plafond-, muur- of vloermontage.

### KENMERKEN VAN DE SLANG:

**Perslucht, water lage druk:** SBR zwart rubber met textielversterking en verzinkte koppelingen.  
**Olie, antivries oplossingen:** NBR zwart rubber met enkele stalen spiraal en verzinkte koppelingen.  
**Vet hoge druk:** NBR zwart rubber met enkele stalen spiraal en verzinkte koppelingen.  
**Oplossingen voor ruitensproeiers, AdBlue:** EPDM slang met textielversterking en RVS koppelingen.

**Water hoge druk:** SBR zwart rubber met textielversterking en verzinkte koppelingen.

Enrouleur automatique muni d'un système de blocage.  
Tuyau avec raccords sertis et tuyau de raccordement 0.8m incl. inclus.  
Convient pour montage au plafond, mur ou sol.

### SPECIFICATIONS DU TUYAU:

**Air comprimé, eau basse pression :** Caoutchouc noir SBR avec textile renforcé et raccords galvanisés.  
**Huile, solutions antigel :** Caoutchouc noir NBR avec spirale simple en acier et raccords galvanisés.  
**Graisse haute pression :** Caoutchouc noir NBR avec spirale simple en acier et raccords galvanisés.  
**Solutions pour lave-glaces, AdBlue :** Tuyau EPDM avec textile renforcé et raccords INOX.  
**Eau haute pression :** Caoutchouc noir SBR avec textile renforcé et raccords galvanisés.

## RM-12 open slanghaspels dubbele arm staal RM-12 enrouleurs ouverts double bras acier



Max. druk Pression max.	Lengte slang Longueur tuyau	Slang Ø Ø tuyau	IN	OUT	Code
<b>Lucht/Water/Antivriesoplossingen - Air/Eau/Solutions antigel</b>					
15 bar	10m	3/8"	1/2" M	1/4" M	SA-501100
<b>Minerale en synthetische smeermiddelen - Lubrifiants minéraux et synthétiques</b>					
160 bar	10m	1/2"	1/2" M	1/2" M	SA-501200
<b>Vet - Graisse</b>					
350 bar	10m	1/4"	1/2" M	1/4" M	SA-501300

## RM-12S aluminium slanghaspels met enkelvoudige arm RM-12S enrouleurs ouvert monobras aluminium



Max. druk Pression max.	Lengte slang Longueur tuyau	Slang Ø Ø tuyau	IN	OUT	Code
<b>Lucht/Water/Antivriesoplossingen - Air/Eau/Solutions antigel</b>					
15 bar	10 m	3/8"	3/8" M	3/8" M	SA-506101
15 bar	15 m	3/8"	3/8" M	3/8" M	SA-506121
15 bar	15 m	1/2"	1/2" M	1/2" M	SA-506122
<b>Ruitensproeivloeistof/AdBlue/Detergenten - Lave-glace/AdBlue/Detergents</b>					
20 bar	10 m	1/2"	1/2" M	1/2" M	SA-506762
20 bar	15 m	1/2"	1/2" M	1/2" M	SA-506782
<b>Minerale en synthetische oliën - Huiles minéraux et synthétiques</b>					
160 bar	10 m	1/2"	1/2" M	1/2" M	SA-506202
160 bar	15 m	1/2"	1/2" M	1/2" M	SA-506222
<b>Afzuiging afvalolie - Aspiration huile usée</b>					
Vacuum	6 m	5/8"	1/2" M	1/2" M	SA-506503
<b>Vet en hydraulische vloeistof - Graisse et fluide hydraulique</b>					
350 bar	10 m	1/4"	1/4" M	1/4" M	SA-506300
280 bar	10 m	3/8"	3/8" M	1/4" M	SA-506301
280 bar	15 m	3/8"	3/8" M	1/4" M	SA-506321
<b>Warm water onder hoge druk (tot 100°) - Eau chaude haute pression (jusqu'à 100°)</b>					
170 bar	15 m	3/8"	3/8" M	1/4" M	SA-506421

## RM-12CLX gesloten slanghaspels RM-12CLX enrouleurs carrossés



Max. druk Pression max.	Lengte slang Longueur tuyau	Slang Ø Ø tuyau	IN	OUT	Code
<b>Lucht/Water - Air/Eau</b>					
15 bar	10 m	3/8"	3/8" M	3/8" M	SA-502151
15 bar	15 m	3/8"	3/8" M	3/8" M	SA-502156
15 bar	15 m	1/2"	1/2" M	1/2" M	SA-502157
<b>Olie - Huile</b>					
20 bar	10 m	1/2"	1/2" M	1/2" M	SA-502252
20 bar	15 m	1/2"	1/2" M	1/2" M	SA-502257
<b>Vet en hydraulische vloeistof - Graisse et fluide hydraulique</b>					
160 bar	10 m	1/4"	1/4" M	1/4" M	SA-502350
160 bar	10 m	3/8"	3/8" M	1/4" M	SA-502351
160 bar	15 m	3/8"	3/8" M	1/4" M	SA-502356

**RM-12L slanghaspels dubbele arm voor zwaar gebruik  
RM-12L enrouleurs double bras renforcés "industrie"**



Max. druk Pression max.	Lengte slang Longueur tuyau	Slang Ø Ø tuyau	IN	OUT	Code
<b>Lucht/Water/Antivriesoplossingen - Air/Eau/Solutions antigel</b>					
15 bar	15 m	1/2"	1/2" M	1/2" M	SA-504150
<b>Minerale en synthetische oliën - Huiles minéraux et synthétiques</b>					
160 bar	15 m	1/2"	1/2" M	1/2" M	SA-504250
<b>Vet en hydraulische vloeistof - Graisse et fluide hydraulique</b>					
350 bar	15 m	1/4"	1/4" M	1/4" M	SA-504350
280 bar	15 m	3/8"	3/8" M	1/4" M	SA-504351
<b>Warm water onder hoge druk (tot 100°) - Eau chaude haute pression (jusqu'à 100°)</b>					
170 bar	15 m	3/8"	3/8" M	1/4" M	SA-504450

**RM-34 slanghaspels hoog debiet voor zwaar gebruik  
RM-34 enrouleurs grand débit "poids lourds"**



Max. druk Pression max.	Lengte slang Longueur tuyau	Slang Ø Ø tuyau	IN	OUT	Code
<b>Lucht/Water/Antivriesoplossingen/Diesel/Smeermiddelen Air/Eau/Solutions antigel/Diesel/Lubrifiants</b>					
160 bar	20 m	1/2"	1/2" M	1/2" M	SA-505232
105 bar	15 m	3/4"	3/4" M	3/4" M	SA-505224
<b>AdBlue/Ruitensproeivloeistofoplossingen - AdBlue/Solutions lave-glace</b>					
20 bar	15 m	3/4"	3/4" M	3/4" M	SA-505524
<b>Vet en hydraulische vloeistof - Graisse et fluide hydraulique</b>					
275 bar	20 m	1/2"	1/2" M	1/2" M	SA-505332

**RM-100 slanghaspels met grote capaciteit en hoog debiet  
RM-100 enrouleurs grande capacité et haut débit**



Max. druk Pression max.	Lengte slang Longueur tuyau	Slang Ø Ø tuyau	IN	OUT	Code
<b>Lucht/Water/Antivriesoplossingen/Diesel/Smeermiddelen/Afvoer afgewerkte olie Air/Eau/Solutions antigel/Diesel/Lubrifiants/Elimination huile usée</b>					
90 bar	15 m	1"	1" M	1" M	SA-508225
90 bar	20 m	3/4"	3/4" M	3/4" M	SA-508234
90 bar	25 m	3/4"	3/4" M	3/4" M	SA-508244
90 bar	30 m	1/2"	1" M	1/2" M	SA-508252

**RM-150 slanghaspels zeer hoog volume zwaar gebruik  
RM-100 enrouleurs extra large et très haut débit**



Max. druk Pression max.	Lengte slang Longueur tuyau	Slang Ø Ø tuyau	IN	OUT	Code
<b>Water/Diesel - Eau/Diesel</b>					
20 bar	15 m	1 1/2"	1 1/2" M	1 1/2" M	SA-508810

## Compacte slanghaspels voor lucht en water Enrouleurs compacts pour air et eau

Zelfprollende slanghaspel voor perslucht, vervaardigd in staal. Haspels worden geleverd met PVC-slang, ze zijn inclusief 0,8 m toevoerslang en draaibare beugel.

Ze hebben een maximale werkdruk van 15 bar.

Enrouleur automatique pour l'air comprimé, en acier. Les enrouleurs sont fournis avec un tuyau en PVC, ils comprennent un tuyau de refoulement de 0,8 m et un support pivotant. Ils ont une pression de service maximale de 15 bar.



Slang Tuyau	IN Raccord entree	UIT Raccord sortie	Code
15 m Ø 8 mm	3/8" BSP	1/4" BSP	SA-500115
12 m Ø 10 mm	3/8" BSP	3/8" BSP	SA-500116

## Haspels met kabel 230V Enrouleurs avec cable 230V



SA-612100

Lengte Longueur	Lamp Lampe	Transfo AC->DC	Code
15 m	3x1,5 mm <sup>2</sup>	X	H05RN SA-612100
15 m	2x1 mm <sup>2</sup>	X	24 V H05VV-F SA-612200
15 m	2x1 mm <sup>2</sup>	E27	12 V H05VV-F SA-612300
15 m	2x1 mm <sup>2</sup>	LED	24 V H05VV-F SA-612400



SA-612400

## Toebehoren voor slanghaspels Accessoires pour enrouleurs

Draaiende muurbeugel  
Voor RM12S, RM12CLX,  
RM12, RM12L en RM34  
series

Vaste muurbeugel  
Voor RM12S, RM12CLX,  
RM12, RM12L en RM34  
series

Vaste steun  
Voor RM12S, RM12CLX,  
RM12 en RM12L series

Support mural pivotant  
Pour RM12S, RM12CL,  
RM12, RM12L et RM34  
séries

Support fixation rapide  
Pour RM12S, RM12CL,  
RM12, RM12L et RM34  
séries

Support mural fixe  
Pour RM12S, RM12CXL,  
RM12 en RM12L séries

SA-360126

SA-360122

SA-360127



Code	Code
SA-360111	SA-360119
SA-360114	SA-360115
SA-360117	SA-360117
SA-360126	SA-360126
SA-360122	SA-360122
SA-360127	SA-360127



Code

SA-360111



Code

SA-360119



# Haspels # Enrouleurs	Code
2	SA-360114
3	SA-360115
5	SA-360117

## Slanghaspel standaarden Portiques enrouleurs

# Haspels _ # Enrouleurs	Code
2	SA-360161
3	SA-360162
5	SA-360163
6	SA-360160



SA-360161



SA-360162



SA-360160

## NEX-U FLUID MANAGEMENT SYSTEM

PRIJS OP AANVRAAG \_ PRIX SUR DEMANDE





## Slanghaspel voor diesel Enrouleur pour diesel



Omschrijving Description	Max. druk Pression max.	Slang Tuyau	IN	OUT	Code
Haspel 8x1" BIG	10 bar	8m x 1"	1" V/F	1" M	IP-0075002B
Enrouleur 10x1" BIG	10 bar	10m x 1"	1" V/F	1" M	IP-0075003B
Enrouleur 10x3/4" BIG	10 bar	10m x 3/4"	1" V/F	1" M	IP-0075004B
Enrouleur 8x3/4" SMALL	10 bar	8m x 3/4"	1" V/F	1" M	IP-0075009B
Haspel 14x3/4" BIG	10 bar	14m x 3/4"	1" V/F	1" M	IP-0075010B
Enrouleur 15x1" XL	15 bar	15m x 1"	1" V/F	1" M	IP-0075019B

## Slanghaspel voor AdBlue Enrouleur pour AdBlue



Omschrijving Description	Max. druk Pression max.	Slang Tuyau	IN	OUT	Code
Haspel AdBlue 8x3/4"	10 bar	8m x 3/4"	3/4"	3/4"	IP-0075007C
Enrouleur AdBlue 15x3/4"	10 bar	15m x 3/4"	3/4"	3/4"	IP-0075011B

## Slanghaspel voor olie Enrouleur pour huile



Omschrijving Description	Max. druk Pression max.	Slang Tuyau	IN	OUT	Code
Haspel 10x1/2" OPEN	60 bar	10m x 1/2"	1/2" M	1/2" M	IP-6010120B
Enrouleur 15x1/2" OPEN	60 bar	15m x 1/2"	1/2" M	1/2" M	IP-6015120B
Haspel 20x1/2" OPEN	60 bar	20m x 1/2"	1/2" M	1/2" M	IP-6020120B
Enrouleur 15x3/4" OPEN	60 bar	15m x 3/4"	1" M	3/4" M	IP-6015340A
Haspel 20x3/4" OPEN	60 bar	20m x 3/4"	3/4" V/F	3/4" V/F	IP-6020340A
Enrouleur 10x1" OPEN	60 bar	10m x 1"	1" M	1" M	IP-6010100A
Haspel 12x1/2" CLOSED	60 bar	12m x 1/2"	1/2" M	1/2" M	IP-60121200

## Slanghaspel voor vet Enrouleur pour la graisse



Omschrijving Description	Max. druk Pression max.	Slang Tuyau	IN	OUT	Code
Haspel 15x1/4" SMALL OPEN	400 bar	15m x 1/4"	1/4" V/F	3/4" V/F	IP-40151400A
Enrouleur 15x3/8" SMALL OPEN	400 bar	15m x 3/8"	3/8" V/F	3/8" V/F	IP-40153800A
Haspel 12x3/8" CLOSED	400 bar	12m x 3/8"	3/8" V/F	3/8" V/F	IP-40123800A

## Slanghaspel voor lucht, water en antivries Enrouleur pour air, eau et anti-gel



Omschrijving Description	Max. druk Pression max.	Slang Tuyau	IN	OUT	Code
Haspel 15x1/2" SMALL OPEN	20 bar	15m x 1/2"	1/2" M	1/2" M	IP-20151200A
Enrouleur 15x3/8" SMALL OPEN	20 bar	15m x 3/8"	3/8" V/F	3/8" V/F	IP-20153800A
Haspel 12m - 10x14 CLOSED	20 bar	12m-10x14	10 mm	3/4" M	IP-20121400A
Enrouleur 15m - 8x12 CLOSED	20 bar	15m-8x12	8 mm	1/4" M	IP-20151200A

## Toebehoren voor slanghaspel Accessoires pour enrouleur



Muurbeugel Support mural	Code
BIG fixed	IP-1627800A
BIG swivel	IP-1627900A
SMALL fixed	IP-1731600A
SMALL swivel	IP-1731700A

AdBlue  
Support  
IBC

Code  
IP-17275000

Verbindings slang voor olie-, vet-, lucht- en waterhaspels  
Tuyau de raccordement pour enrouleurs pour huile, graisse, air et eau.

Slang Tuyau	Koppeling Raccord	Druk Pression	Code
2 m	1/2"	150 bar	IP-19973000





## Slanghaspels MECLUBE Enrouleurs MECLUBE

Automatische slanghaspels met veer, vast of zwenkbaar, van gelakt staal of roestvrij staal AISI 304 - hydraulisch, pneumatisch en elektrisch gemotoriseerd. Geschikt voor slangen voor de toevoer van perslucht, water, olie of gelijkaardig, vet, diesel, benzine, antivries, ruitensproeioliestof, AdBlue® en voedingsproducten.

Les enrouleurs automatiques à ressort, fixes ou pivotants, en acier peint ou acier inoxydable AISI 304 - hydrauliques, pneumatiques et motorisés électriquement. Conviennent aux tuyaux pour l'alimentation en air comprimé, l'eau, l'huile ou similaire, la graisse, le diesel, l'essence, l'antigel, le liquide lave-glace, l'AdBlue® et les produits alimentaires.



## Slanghaspels in gelakt staal voor lucht/water 20 bar Enrouleurs en acier peint pour air/eau 20 bar



Equipé de:

- \* Tuyaux bleus en polyuréthane à base d'éther
- \* Raccords en laiton nickelé ou en acier galvanisé
- \* Raccord pivotant à 90° en laiton
- \* Joints en Viton

Voorzien van:

- \* Blauwe polyurethaanslangen op basis van ether
- \* Vernikkelde messing of gegalvaniseerde stalen koppelingen
- \* 90° messing draaikoppeling
- \* Viton dichtingen



Max. druk Pression max.	Lengte slang Longueur tuyau	Slang Ø Ø tuyau	IN	OUT	Type	Vast - Fix Code	Draaibeugel - Support pivotant Type	Code	
20 bar	15 m	8x12	1/2" V/F	1/4" M	F-400	IM-070-1201-215	S-400	IM-071-1201-215	●
20 bar	20 m	8x12	1/2" V/F	1/4" M	F-400	IM-070-1201-220	S-400	IM-071-1201-220	●
20 bar	10 m	10x14	1/2" V/F	3/8" M	F-400	IM-070-1201-310	S-400	IM-071-1201-310	●
20 bar	15 m	10x14	1/2" V/F	3/8" M	F-400	IM-070-1201-315	S-400	IM-071-1201-315	●
20 bar	10 m	13x19	1/2" V/F	1/2" M	F-400	IM-070-1201-410	S-400	IM-071-1201-410	●
20 bar	20 m	10x14	1/2" V/F	3/8" M	F-460	IM-070-1301-320	S-460	IM-071-1301-320	●
20 bar	15 m	13x19	1/2" V/F	1/2" M	F-460	IM-070-1301-415	S-460	IM-071-1301-415	●
20 bar	18 m	13x19	1/2" V/F	1/2" M	F-460	IM-070-1301-418	S-460	IM-071-1301-418	●
20 bar	20 m	13x19	1/2" V/F	1/2" M	F-550	IM-070-1401-420	S-550	IM-071-1401-420	●
20 bar	25 m	13x19	1/2" V/F	1/2" M	F-550	IM-070-1401-425	S-550	IM-071-1401-425	●



## Slanghaspels in gelakt staal voor lucht/water van 20 tot 28 bar Enrouleurs en acier peint pour air/eau de 20 à 28 bar



Equipé de:

- \* Tuyaux noirs en caoutchouc R6
- \* Raccords acier galvanisé
- \* Raccord pivotant à 90° en laiton
- \* Joints en Viton

Voorzien van:

- \* Zwarte rubber slangen R6
- \* Gegalvaniseerde stalen koppelingen
- \* 90° messing draaikoppeling
- \* Viton dichtingen



Max. druk Pression max.	Lengte slang Longueur tuyau	Slang Ø Ø tuyau	IN	OUT	Type	Vast - Fix Code	Draaibeugel - Support pivotant Type	Code	
28 bar	12 m	5/16"	1/2" V/F	1/4" M	F-400	IM-070-1202-212	S-400	IM-071-1202-212	●
28 bar	18 m	5/16"	1/2" V/F	1/4" M	F-400	IM-070-1202-218	S-400	IM-071-1202-218	●
28 bar	10 m	3/8"	1/2" V/F	3/8" M	F-400	IM-070-1202-310	S-400	IM-071-1202-310	●
28 bar	15 m	3/8"	1/2" V/F	3/8" M	F-400	IM-070-1202-315	S-400	IM-071-1202-315	●
28 bar	10 m	1/2"	1/2" V/F	1/2" M	F-400	IM-070-1202-410	S-400	IM-071-1202-410	●
28 bar	18 m	3/8"	1/2" V/F	3/8" M	F-460	IM-070-1302-318	S-460	IM-071-1302-318	●
28 bar	20 m	3/8"	1/2" V/F	3/8" M	F-460	IM-070-1302-320	S-460	IM-071-1302-320	●
28 bar	15 m	1/2"	1/2" V/F	1/2" M	F-460	IM-070-1302-415	S-460	IM-071-1302-415	●
28 bar	18 m	1/2"	1/2" V/F	1/2" M	F-460	IM-070-1302-418	S-460	IM-071-1302-418	●
28 bar	20 m	1/2"	1/2" V/F	1/2" M	F-550	IM-070-1402-420	S-550	IM-071-1402-420	●
28 bar	25 m	1/2"	1/2" V/F	1/2" M	F-550	IM-070-1402-425	S-550	IM-071-1402-425	●
21 bar	15 m	3/4"	1" V/F	3/4" M	F-550	IM-070-1402-515	S-550	IM-071-1402-515	●
28 bar	30 m	1/2"	1/2" V/F	1/2" M	F-555	IM-070-1502-430	S-555	IM-071-1502-430	●
21 bar	20 m	3/4"	1" V/F	3/4" M	F-555	IM-070-1502-520	S-555	IM-071-1502-520	●
20 bar	15 m	1"	1" V/F	1" M	F-555	IM-070-1502-615	S-555	IM-071-1502-615	●
28 bar	40 m	1/2"	1/2" V/F	1/2" M	F-560	IM-070-1602-440	N/A	N/A	●
21 bar	30 m	3/4"	1" V/F	3/4" M	F-560	IM-070-1602-530	N/A	N/A	●
21 bar	40 m	3/4"	1" V/F	3/4" M	F-560	IM-070-1602-540	N/A	N/A	●
20 bar	20 m	1"	1" V/F	1" M	F-560	IM-070-1602-620	N/A	N/A	●
20 bar	30 m	1"	1" V/F	1" M	F-560	IM-070-1602-630	N/A	N/A	●

## Slanghaspels in gelakt staal voor water 150° C 200 bar Enrouleurs en acier peint pour eau 150° C 200 bar



Equipé de:

- \* Tuyaux bleux en caoutchouc synthétique 1SC
- \* Raccords acier galvanisé
- \* Raccord pivotant à 90° en INOX AISI 304
- \* Joints en Viton

Voorzien van:

- \* Blauwe synthetisch rubberen slang 1SC
- \* Gegalvaniseerde stalen koppelingen
- \* 90° AISI 304 RVS draaikoppeling
- \* Viton dichtingen



Max. druk Pression max.	Lengte slang Longueur tuyau	Slang Ø Ø tuyau	IN	OUT	Type	Vast - Fix Code	Draaibeugel - Support pivotant Type	Code	
200 bar	10 m	5/16"	1/2" V/F	3/8" V/F	F-400	IM-070-1204-210	S-400	IM-071-1204-210	●
200 bar	15 m	5/16"	1/2" V/F	3/8" V/F	F-400	IM-070-1204-215	S-400	IM-071-1204-215	●
200 bar	10 m	3/8"	1/2" V/F	3/8" V/F	F-400	IM-070-1204-310	S-400	IM-071-1204-310	●
200 bar	10 m	1/2"	1/2" V/F	1/2" V/F	F-400	IM-070-1204-410	S-400	IM-071-1204-410	●
200 bar	20 m	5/16"	1/2" V/F	3/8" V/F	F-460	IM-070-1304-220	S-460	IM-071-1304-220	●
200 bar	15 m	3/8"	1/2" V/F	3/8" V/F	F-460	IM-070-1304-315	S-460	IM-071-1304-315	●
200 bar	18 m	3/8"	1/2" V/F	3/8" V/F	F-460	IM-070-1304-318	S-460	IM-071-1304-318	●
200 bar	15 m	1/2"	1/2" V/F	1/2" V/F	F-460	IM-070-1304-415	S-460	IM-071-1304-415	●
200 bar	20 m	3/8"	1/2" V/F	3/8" V/F	F-550	IM-070-1404-320	S-550	IM-071-1404-320	●
200 bar	25 m	3/8"	1/2" V/F	3/8" V/F	F-550	IM-070-1404-325	S-550	IM-071-1404-325	●
200 bar	20 m	1/2"	1/2" V/F	1/2" V/F	F-550	IM-070-1404-420	S-550	IM-071-1404-420	●
200 bar	25 m	1/2"	1/2" V/F	1/2" V/F	F-550	IM-070-1404-425	S-550	IM-071-1404-425	●
200 bar	30 m	3/8"	1/2" V/F	3/8" V/F	F-555	IM-070-1504-330	S-555	IM-071-1504-330	●
200 bar	30 m	1/2"	1/2" V/F	1/2" V/F	F-555	IM-070-1504-430	S-555	IM-071-1504-430	●
200 bar	40 m	3/8"	1/2" V/F	3/8" V/F	F-560	IM-070-1604-340	N/A	N/A	●
200 bar	50 m	3/8"	1/2" V/F	3/8" V/F	F-560	IM-070-1604-350	N/A	N/A	●
200 bar	40 m	1/2"	1/2" V/F	1/2" V/F	F-560	IM-070-1604-440	N/A	N/A	●

## Slanghaspels in gelakt staal voor water 150° C 400 bar Enrouleurs en acier peint pour eau 150° C 400 bar



Equipé de:

- \* Tuyaux bleux en caoutchouc synthétique 2SC
- \* Raccords acier galvanisé
- \* Raccord pivotant à 90° en INOX AISI 304
- \* Joints en Viton

Voorzien van:

- \* Blauwe synthetisch rubberen slang 2SC
- \* Gegalvaniseerde stalen koppelingen
- \* 90° AISI 304 RVS draaikoppeling
- \* Viton dichtingen



Max. druk Pression max.	Lengte slang Longueur tuyau	Slang Ø Ø tuyau	IN	OUT	Type	Vast - Fix Code	Draaibeugel - Support pivotant Type	Code	
400 bar	10 m	5/16"	1/2" V/F	3/8" V/F	F-400	IM-070-1205-210	S-400	IM-071-1205-210	●
400 bar	15 m	5/16"	1/2" V/F	3/8" V/F	F-400	IM-070-1205-215	S-400	IM-071-1205-215	●
400 bar	10 m	3/8"	1/2" V/F	3/8" V/F	F-400	IM-070-1205-310	S-400	IM-071-1205-310	●
400 bar	10 m	1/2"	1/2" V/F	1/2" V/F	F-400	IM-070-1205-410	S-400	IM-071-1205-410	●
400 bar	20 m	5/16"	1/2" V/F	3/8" V/F	F-460	IM-070-1305-220	S-460	IM-071-1305-220	●
400 bar	15 m	3/8"	1/2" V/F	3/8" V/F	F-460	IM-070-1305-315	S-460	IM-071-1305-315	●
400 bar	18 m	3/8"	1/2" V/F	3/8" V/F	F-460	IM-070-1305-318	S-460	IM-071-1305-318	●
400 bar	15 m	1/2"	1/2" V/F	1/2" V/F	F-460	IM-070-1305-415	S-460	IM-071-1305-415	●
400 bar	20 m	3/8"	1/2" V/F	3/8" V/F	F-550	IM-070-1405-320	S-550	IM-071-1405-320	●
400 bar	25 m	3/8"	1/2" V/F	3/8" V/F	F-550	IM-070-1405-325	S-550	IM-071-1405-325	●
400 bar	20 m	1/2"	1/2" V/F	1/2" V/F	F-550	IM-070-1405-420	S-550	IM-071-1405-420	●
400 bar	25 m	1/2"	1/2" V/F	1/2" V/F	F-550	IM-070-1405-425	S-550	IM-071-1405-425	●
400 bar	30 m	3/8"	1/2" V/F	3/8" V/F	F-555	IM-070-1505-330	S-555	IM-071-1505-330	●
400 bar	30 m	1/2"	1/2" V/F	1/2" V/F	F-555	IM-070-1505-430	S-555	IM-071-1505-430	●
400 bar	40 m	3/8"	1/2" V/F	3/8" V/F	F-560	IM-070-1605-340	N/A	N/A	●
400 bar	50 m	3/8"	1/2" V/F	3/8" V/F	F-560	IM-070-1605-350	N/A	N/A	●
400 bar	40 m	1/2"	1/2" V/F	1/2" V/F	F-560	IM-070-1605-440	N/A	N/A	●





## Slanghaspels in gelakt staal voor olie, antivries en gelijkaardige vloeistoffen 88-160 bar Enrouleurs en acier peint pour huile, anti-gel et fluides similaires 88-160 bar



Equipé de:

- \* Tuyaux noirs en caoutchouc synthétique 1SC
- \* Raccords en acier galvanisé
- \* Raccord pivotant à 90° en acier galvanisé
- \* Joints en NBR

Voorzien van:

- \* Zwarte synthetisch rubberen slangen 1SC
- \* Gegalvaniseerde stalen koppelingen
- \* 90° gegalvaniseerde stalen draaikoppeling
- \* NBR dichtingen



Max. druk Pression max.	Lengte slang Longueur tuyau	Slang Ø Ø tuyau	IN	OUT	Type	Vast - Fix Code	Draaibeugel - Support pivotant Type	Code	
180 bar	10 m	3/8"	1/2" V/F	1/2" M	F-400	IM-070-1206-310	S-400	IM-071-1206-310	●
160 bar	10 m	1/2"	1/2" V/F	1/2" M	F-400	IM-070-1206-410	S-400	IM-071-1206-410	●
180 bar	15 m	3/8"	1/2" V/F	1/2" M	F-460	IM-070-1306-315	S-460	IM-071-1306-315	●
160 bar	15 m	1/2"	1/2" V/F	1/2" M	F-460	IM-070-1306-415	S-460	IM-071-1306-415	●
160 bar	18 m	1/2"	1/2" V/F	1/2" M	F-460	IM-070-1306-418	S-460	IM-071-1306-418	●
160 bar	20 m	1/2"	1/2" V/F	1/2" M	F-550	IM-070-1406-420	S-550	IM-071-1406-420	●
160 bar	25 m	1/2"	1/2" V/F	1/2" M	F-550	IM-070-1406-425	S-550	IM-071-1406-425	●
105 bar	15 m	3/4"	1" V/F	3/4" M	F-550	IM-070-1406-515	S-550	IM-071-1406-515	●
160 bar	30 m	1/2"	1/2" V/F	1/2" M	F-555	IM-070-1506-430	S-555	IM-071-1506-430	●
105 bar	20 m	3/4"	1" V/F	3/4" M	F-555	IM-070-1506-520	S-555	IM-071-1506-520	●
88 bar	15 m	1"	1" V/F	1" M	F-555	IM-070-1506-615	S-555	IM-071-1506-615	●
160 bar	40 m	1/2"	1" V/F	3/4" M	F-560	IM-070-1606-440	N/A	N/A	●
105 bar	25 m	3/4"	1" V/F	3/4" M	F-560	IM-070-1606-525	N/A	N/A	●
105 bar	30 m	3/4"	1" V/F	3/4" M	F-560	IM-070-1606-530	N/A	N/A	●
88 bar	20 m	1"	1" V/F	1" M	F-560	IM-070-1606-620	N/A	N/A	●
88 bar	30 m	1"	1" V/F	1" M	F-560	IM-070-1606-630	N/A	N/A	●



## Slanghaspels in gelakt staal voor vet van 275 tot 400 bar Enrouleurs en acier peint pour graisse de 275 à 400 bar



Equipé de:

- \* Tuyaux noirs en caoutchouc synthétique 2SC
- \* Raccords en acier galvanisé
- \* Raccord pivotant à 90° en acier galvanisé
- \* Joints en polyuréthane

Voorzien van:

- \* Zwarte synthetisch rubberen slangen 2SC
- \* Gegalvaniseerde stalen koppelingen
- \* 90° gegalvaniseerde stalen draaikoppeling
- \* Polyurethaan dichtingen



Max. druk Pression max.	Lengte slang Longueur tuyau	Slang Ø Ø tuyau	IN	OUT	Type	Vast - Fix Code	Draaibeugel - Support pivotant Type	Code	
400 bar	10 m	1/4"	1/4" M	1/4" M	F-400	IM-070-1207-110	S-400	IM-071-1207-110	●
400 bar	15 m	1/4"	1/4" M	1/4" M	F-400	IM-070-1207-115	S-400	IM-071-1207-115	●
330 bar	10 m	3/8"	3/8" M	3/8" M	F-400	IM-070-1207-310	S-400	IM-071-1207-310	●
275 bar	10 m	1/2"	1/2" M	1/2" M	F-400	IM-070-1207-410	S-400	IM-071-1207-410	●
400 bar	18 m	1/4"	1/4" M	1/4" M	F-460	IM-070-1307-118	S-460	IM-071-1307-118	●
330 bar	15 m	3/8"	3/8" M	3/8" M	F-460	IM-070-1307-315	S-460	IM-071-1307-315	●
275 bar	15 m	1/2"	1/2" M	1/2" M	F-460	IM-070-1307-415	S-460	IM-071-1307-415	●
330 bar	20 m	3/8"	3/8" M	3/8" M	F-550	IM-070-1407-320	S-550	IM-071-1407-320	●
330 bar	25 m	3/8"	3/8" M	3/8" M	F-550	IM-070-1407-325	S-550	IM-071-1407-325	●
275 bar	20 m	1/2"	1/2" M	1/2" M	F-550	IM-070-1407-420	S-550	IM-071-1407-420	●
275 bar	25 m	1/2"	1/2" M	1/2" M	F-550	IM-070-1407-425	S-550	IM-071-1407-425	●
330 bar	30 m	3/8"	3/8" M	3/8" M	F-555	IM-070-1507-330	S-555	IM-071-1507-330	●
275 bar	30 m	1/2"	1/2" M	1/2" M	F-555	IM-070-1507-430	S-555	IM-071-1507-430	●

## Slanghaspels in gelakt staal voor antivries - ruitensproeivloeistof - AdBlue 20 bar Enrouleurs en acier peint pour antigel - lave-glace - AdBlue 20 bar



- Equipé de:
- \* Tuyaux antistatiques noirs caoutchouc synthétique EPDM
  - \* Raccords INOX AISI 316
  - \* Raccord pivotant à 90° en INOX AISI 316
  - \* Joints en Viton
  - \* Arbre de bobine en acier inoxydable

- Voorzien van:
- \* Zwarte antistatische slangen van synthetisch EPDM rubber
  - \* AISI 316 RVS koppelingen
  - \* 90° AISI 316 RVS draaikoppeling
  - \* Viton dichtingen
  - \* Roestvrijstalen haspelas



Max. druk Pression max.	Lengte slang Longueur tuyau	Slang Ø Ø tuyau	IN	OUT	Vast - Fix Type	Vast - Fix Code	Draaibeugel - Support pivotant Type	Draaibeugel - Support pivotant Code	
20 bar	10 m	1/2"	1/2" V/F	1/2" M	F-400	IM-070-1209-410	S-400	IM-071-1209-410	●
20 bar	15 m	1/2"	1/2" V/F	1/2" M	F-460	IM-070-1309-415	S-460	IM-071-1309-415	●
20 bar	20 m	1/2"	1/2" V/F	1/2" M	F-550	IM-070-1409-420	S-550	IM-071-1409-420	●
20 bar	25 m	1/2"	1/2" V/F	1/2" M	F-550	IM-070-1409-425	S-550	IM-071-1409-425	●
20 bar	10 m	3/4"	1" V/F	3/4" M	F-550	IM-070-1409-510	S-550	IM-071-1409-510	●
20 bar	15 m	3/4"	1" V/F	3/4" M	F-550	IM-070-1409-515	S-550	IM-071-1409-515	●
20 bar	20 m	3/4"	1" V/F	3/4" M	F-555	IM-070-1509-520	S-555	IM-071-1509-520	●

## Slanghaspels in gelakt staal voor diesel 10 bar Enrouleurs en acier peint pour diesel 10 bar



- Equipé de:
- \* Tuyaux noirs en caoutchouc antistatique
  - \* Raccords acier galvanisé
  - \* Raccord pivotant à 90° acier galvanisé
  - \* Joints en Viton

- Voorzien van:
- \* Zwarte rubber antistatische slangen
  - \* Gegalvaniseerd stalen koppelingen
  - \* 90° gegalvaniseerd stalen draaikoppeling
  - \* Viton dichtingen



Debiet Capacité.	Lengte slang Longueur tuyau	Slang Ø Ø tuyau	IN	OUT	Vast - Fix Type	Vast - Fix Code	Draaibeugel - Support pivotant Type	Draaibeugel - Support pivotant Code	
80 l/min	8 m	3/4" - 19x27	1" V/F	1" M	F-460	IM-070-1308-508	S-460	IM-071-1308-508	●
90 l/min	10 m	3/4" - 19x27	1" V/F	1" M	F-550	IM-070-1408-510	S-550	IM-071-1408-510	●
85 l/min	15 m	3/4" - 19x27	1" V/F	1" M	F-550	IM-070-1408-515	S-550	IM-071-1408-515	●
95 l/min	10 m	1" - 25x35	1" V/F	1" M	F-550	IM-070-1408-610	S-550	IM-071-1408-610	●
83 l/min	20 m	3/4" - 19x27	1" V/F	1" M	F-555	IM-070-1508-520	S-555	IM-071-1508-520	●
90 l/min	15 m	1" - 25x35	1" V/F	1" M	F-555	IM-070-1508-615	S-555	IM-071-1508-615	●
80 l/min	30 m	3/4" - 19x27	1" V/F	1" M	F-560	IM-070-1608-530	N/A	N/A	●
75 l/min	40 m	3/4" - 19x27	1" V/F	1" M	F-560	IM-070-1608-540	N/A	N/A	●
87 l/min	20 m	1" - 25x35	1" V/F	1" M	F-560	IM-070-1608-620	N/A	N/A	●
85 l/min	30 m	1" - 25x35	1" V/F	1" M	F-560	IM-070-1608-630	N/A	N/A	●

## Slanghaspels in gelakt staal voor benzine 16 bar Enrouleurs en acier peint pour essence 16 bar



- Equipé de:
- \* Tuyaux noirs en caoutchouc synthétique antistatique
  - \* Raccords acier galvanisé
  - \* Raccord pivotant à 90° acier galvanisé
  - \* Joints en Viton
  - \* Conforme à la réglementation ATEX

- Voorzien van:
- \* Zwarte rubber antistatische synthetische slangen
  - \* Gegalvaniseerd stalen koppelingen
  - \* 90° gegalvaniseerd stalen draaikoppeling
  - \* Viton dichtingen
  - \* Voldoet aan ATEX regelgeving



Debiet Capacité.	Lengte slang Longueur tuyau	Slang Ø Ø tuyau	IN	OUT	Vast - Fix Type	Vast - Fix Code	Draaibeugel - Support pivotant Type	Draaibeugel - Support pivotant Code	
90 l/min	10 m	3/4" - 19x27	1" V/F	1" M	F-550	IM-070-1418-510	S-550	IM-071-1418-510	●
85 l/min	15 m	3/4" - 19x27	1" V/F	1" M	F-550	IM-070-1418-515	S-550	IM-071-1418-515	●
95 l/min	10 m	1" - 25x35	1" V/F	1" M	F-550	IM-070-1418-610	S-555	IM-071-1418-610	●
83 l/min	20 m	3/4" - 19x27	1" V/F	1" M	F-555	IM-070-1518-520	S-555	IM-071-1518-520	●
90 l/min	15 m	1" - 25x35	1" V/F	1" M	F-555	IM-070-1518-615	S-555	IM-071-1518-615	●
80 l/min	30 m	3/4" - 19x27	1" V/F	1" M	F-560	IM-070-1618-530	N/A	N/A	●
87 l/min	20 m	1" - 25x35	1" V/F	1" M	F-560	IM-070-1618-620	N/A	N/A	●
85 l/min	30 m	1" - 25x35	1" V/F	1" M	F-560	IM-070-1618-630	N/A	N/A	●



Equipé de:

- \* Tuyaux bleus en polyuréthane à base d'éther
- \* Raccords en laiton nickelé ou en acier galvanisé
- \* Raccord pivotant à 90° en laiton
- \* Joints en Viton

Voorzien van:

- \* Blauwe polyurethaanslangen op basis van ether
- \* Vernikkelde messing of gegalvaniseerde stalen koppelingen
- \* 90° messing draaikoppeling
- \* Viton dichtingen



Max. druk Pression max.	Lengte slang Longueur tuyau	Slang Ø Ø tuyau	IN	OUT	Type	Vast - Fix Code	Draaibeugel - Support pivotant Type	Code	
20 bar	15 m	8x12	1/2" V/F	1/4" M	FX-400	IM-070-2201-215	SX-400	IM-071-2201-215	●
20 bar	20 m	8x12	1/2" V/F	1/4" M	FX-400	IM-070-2201-220	SX-400	IM-071-2201-220	●
20 bar	10 m	10x14	1/2" V/F	3/8" M	FX-400	IM-070-2201-310	SX-400	IM-071-2201-310	●
20 bar	15 m	10x14	1/2" V/F	3/8" M	FX-400	IM-070-2201-315	SX-400	IM-071-2201-315	●
20 bar	10 m	13x19	1/2" V/F	1/2" M	FX-400	IM-070-2201-410	SX-400	IM-071-2201-410	●
20 bar	20 m	10x14	1/2" V/F	3/8" M	FX-460	IM-070-2301-320	SX-460	IM-071-2301-320	●
20 bar	15 m	13x19	1/2" V/F	1/2" M	FX-460	IM-070-2301-415	SX-460	IM-071-2301-415	●
20 bar	18 m	13x19	1/2" V/F	1/2" M	FX-460	IM-070-2301-418	SX-460	IM-071-2301-418	●
20 bar	20 m	13x19	1/2" V/F	1/2" M	FX-550	IM-070-2401-420	SX-550	IM-071-2401-420	●
20 bar	25 m	13x19	1/2" V/F	1/2" M	FX-550	IM-070-2401-425	SX-550	IM-071-2401-425	●



Equipé de:

- \* Tuyaux noirs en caoutchouc R6
- \* Raccords acier galvanisé
- \* Raccord pivotant à 90° en laiton
- \* Joints en Viton

Voorzien van:

- \* Zwarte rubber slangen R6
- \* Gegalvaniseerde stalen koppelingen
- \* 90° messing draaikoppeling
- \* Viton dichtingen



Max. druk Pression max.	Lengte slang Longueur tuyau	Slang Ø Ø tuyau	IN	OUT	Type	Vast - Fix Code	Draaibeugel - Support pivotant Type	Code	
28 bar	12 m	5/16"	1/2" V/F	1/4" M	FX-400	IM-070-2202-212	SX-400	IM-071-2202-212	●
28 bar	18 m	5/16"	1/2" V/F	1/4" M	FX-400	IM-070-2202-218	SX-400	IM-071-2202-218	●
28 bar	10 m	3/8"	1/2" V/F	3/8" M	FX-400	IM-070-2202-310	SX-400	IM-071-2202-310	●
28 bar	15 m	3/8"	1/2" V/F	3/8" M	FX-400	IM-070-2202-315	SX-400	IM-071-2202-315	●
28 bar	10 m	1/2"	1/2" V/F	1/2" M	FX-400	IM-070-2202-410	SX-400	IM-071-2202-410	●
28 bar	18 m	3/8"	1/2" V/F	3/8" M	FX-460	IM-070-2302-318	SX-460	IM-071-2302-318	●
28 bar	20 m	3/8"	1/2" V/F	3/8" M	FX-460	IM-070-2302-320	SX-460	IM-071-2302-320	●
28 bar	15 m	1/2"	1/2" V/F	1/2" M	FX-460	IM-070-2302-415	SX-460	IM-071-2302-415	●
28 bar	18 m	1/2"	1/2" V/F	1/2" M	FX-460	IM-070-2302-418	SX-460	IM-071-2302-418	●
28 bar	20 m	1/2"	1/2" V/F	1/2" M	FX-550	IM-070-2402-420	SX-550	IM-071-2402-420	●
28 bar	25 m	1/2"	1/2" V/F	1/2" M	FX-550	IM-070-2402-425	SX-550	IM-071-2402-425	●
21 bar	15 m	3/4"	1" V/F	3/4" M	FX-550	IM-070-2402-515	SX-550	IM-071-2402-515	●
28 bar	30 m	1/2"	1/2" V/F	1/2" M	FX-555	IM-070-2502-430	SX-555	IM-071-2502-430	●
21 bar	20 m	3/4"	1" V/F	3/4" M	FX-555	IM-070-2502-520	SX-555	IM-071-2502-520	●
20 bar	15 m	1"	1" V/F	1" M	FX-555	IM-070-2502-615	SX-555	IM-071-2502-615	●
28 bar	40 m	1/2"	1/2" V/F	1/2" M	FX-560	IM-070-2602-440	N/A	N/A	●
21 bar	30 m	3/4"	1" V/F	3/4" M	FX-560	IM-070-2602-530	N/A	N/A	●
21 bar	40 m	3/4"	1" V/F	3/4" M	FX-560	IM-070-2602-540	N/A	N/A	●
20 bar	20 m	1"	1" V/F	1" M	FX-560	IM-070-2602-620	N/A	N/A	●
20 bar	30 m	1"	1" V/F	1" M	FX-560	IM-070-2602-630	N/A	N/A	●



## Slanghaspels in AISI 304 RVS voor water 150° C 200 bar Enrouleurs en INOX AISI 304 pour eau 150° C 200 bar



Equipé de:

- \* Tuyaux bleux en caoutchouc synthétique 1SC
- \* Raccords acier galvanisé
- \* Raccord pivotant à 90° en INOX AISI 304
- \* Joints en Viton

Voorzien van:

- \* Blauwe synthetisch rubberen slang 1SC
- \* Gegalvaniseerde stalen koppelingen
- \* 90° AISI 304 RVS draaikoppeling
- \* Viton dichtingen



Max. druk Pression max.	Lengte slang Longueur tuyau	Slang Ø Ø tuyau	IN	OUT	Type	Vast - Fix Code	Draaibeugel - Support pivotant Type	Code	
200 bar	10 m	5/16"	1/2" V/F	3/8" V/F	FX-400	IM-070-2204-210	SX-400	IM-071-2204-210	●
200 bar	15 m	5/16"	1/2" V/F	3/8" V/F	FX-400	IM-070-2204-215	SX-400	IM-071-2204-215	●
200 bar	10 m	3/8"	1/2" V/F	3/8" V/F	FX-400	IM-070-2204-310	SX-400	IM-071-2204-310	●
200 bar	10 m	1/2"	1/2" V/F	1/2" V/F	FX-400	IM-070-2204-410	SX-400	IM-071-2204-410	●
200 bar	20 m	5/16"	1/2" V/F	3/8" V/F	FX-460	IM-070-2304-220	SX-460	IM-071-2304-220	●
200 bar	15 m	3/8"	1/2" V/F	3/8" V/F	FX-460	IM-070-2304-315	SX-460	IM-071-2304-315	●
200 bar	18 m	3/8"	1/2" V/F	3/8" V/F	FX-460	IM-070-2304-318	SX-460	IM-071-2304-318	●
200 bar	15 m	1/2"	1/2" V/F	1/2" V/F	FX-460	IM-070-2304-415	SX-460	IM-071-2304-415	●
200 bar	20 m	3/8"	1/2" V/F	3/8" V/F	FX-550	IM-070-2404-320	SX-550	IM-071-2404-320	●
200 bar	25 m	3/8"	1/2" V/F	3/8" V/F	FX-550	IM-070-2404-325	SX-550	IM-071-2404-325	●
200 bar	20 m	1/2"	1/2" V/F	1/2" V/F	FX-550	IM-070-2404-420	SX-550	IM-071-2404-420	●
200 bar	25 m	1/2"	1/2" V/F	1/2" V/F	FX-550	IM-070-2404-425	SX-550	IM-071-2404-425	●
200 bar	30 m	3/8"	1/2" V/F	3/8" V/F	FX-555	IM-070-2504-330	SX-555	IM-071-2504-330	●
200 bar	30 m	1/2"	1/2" V/F	1/2" V/F	FX-555	IM-070-2504-430	SX-555	IM-071-2504-430	●
200 bar	40 m	3/8"	1/2" V/F	3/8" V/F	FX-560	IM-070-2604-340	N/A	N/A	●
200 bar	50 m	3/8"	1/2" V/F	3/8" V/F	FX-560	IM-070-2604-350	N/A	N/A	●
200 bar	40 m	1/2"	1/2" V/F	1/2" V/F	FX-560	IM-070-2604-440	N/A	N/A	●

## Slanghaspels in AISI 304 RVS voor water 150° C 400 bar Enrouleurs en INOX AISI 304 pour eau 150° C 400 bar



Equipé de:

- \* Tuyaux bleux en caoutchouc synthétique 2SC
- \* Raccords acier galvanisé
- \* Raccord pivotant à 90° en INOX AISI 304
- \* Joints en Viton

Voorzien van:

- \* Blauwe synthetisch rubberen slang 2SC
- \* Gegalvaniseerde stalen koppelingen
- \* 90° AISI 304 RVS draaikoppeling
- \* Viton dichtingen



Max. druk Pression max.	Lengte slang Longueur tuyau	Slang Ø Ø tuyau	IN	OUT	Type	Vast - Fix Code	Draaibeugel - Support pivotant Type	Code	
400 bar	10 m	5/16"	1/2" V/F	3/8" V/F	FX-400	IM-070-2205-210	SX-400	IM-071-2205-210	●
400 bar	15 m	5/16"	1/2" V/F	3/8" V/F	FX-400	IM-070-2205-215	SX-400	IM-071-2205-215	●
400 bar	10 m	3/8"	1/2" V/F	3/8" V/F	FX-400	IM-070-2205-310	SX-400	IM-071-2205-310	●
400 bar	10 m	1/2"	1/2" V/F	1/2" V/F	FX-400	IM-070-2205-410	SX-400	IM-071-2205-410	●
400 bar	20 m	5/16"	1/2" V/F	3/8" V/F	FX-460	IM-070-2305-220	SX-460	IM-071-2305-220	●
400 bar	15 m	3/8"	1/2" V/F	3/8" V/F	FX-460	IM-070-2305-315	SX-460	IM-071-2305-315	●
400 bar	18 m	3/8"	1/2" V/F	3/8" V/F	FX-460	IM-070-2305-318	SX-460	IM-071-2305-318	●
400 bar	15 m	1/2"	1/2" V/F	1/2" V/F	FX-460	IM-070-2305-415	SX-460	IM-071-2305-415	●
400 bar	20 m	3/8"	1/2" V/F	3/8" V/F	FX-550	IM-070-2405-320	SX-550	IM-071-2405-320	●
400 bar	25 m	3/8"	1/2" V/F	3/8" V/F	FX-550	IM-070-2405-325	SX-550	IM-071-2405-325	●
400 bar	20 m	1/2"	1/2" V/F	1/2" V/F	FX-550	IM-070-2405-420	SX-550	IM-071-2405-420	●
400 bar	25 m	1/2"	1/2" V/F	1/2" V/F	FX-550	IM-070-2405-425	SX-550	IM-071-2405-425	●
400 bar	30 m	3/8"	1/2" V/F	3/8" V/F	FX-555	IM-070-2505-330	SX-555	IM-071-2505-330	●
400 bar	30 m	1/2"	1/2" V/F	1/2" V/F	FX-555	IM-070-2505-430	SX-555	IM-071-2505-430	●
400 bar	40 m	3/8"	1/2" V/F	3/8" V/F	FX-560	IM-070-2605-340	N/A	N/A	●
400 bar	50 m	3/8"	1/2" V/F	3/8" V/F	FX-560	IM-070-2605-350	N/A	N/A	●
400 bar	40 m	1/2"	1/2" V/F	1/2" V/F	FX-560	IM-070-2605-440	N/A	N/A	●



## Slanghaspels in AISI 304 RVS voor antivries - ruitensproeivloeistof - AdBlue 20 bar Enrouleurs en INOX AISI 304 pour antigel - lave-glace - AdBlue 20 bar



Equipé de:

- \* Tuyaux antistatiques noirs caoutchouc synthétique EPDM
- \* Raccords INOX AISI 316
- \* Raccord pivotant à 90° en INOX AISI 316
- \* Joints en Viton

Voorzien van:

- \* Zwarte antistatische slangen van synthetisch EPDM rubber
- \* AISI 316 RVS koppelingen
- \* 90° AISI 316 RVS draaikoppeling
- \* Viton dichtingen



Max. druk Pression max.	Lengte slang Longueur tuyau	Slang Ø Ø tuyau	IN	OUT	Type	Vast - Fix Code	Draaibeugel - Support pivotant Type	Code	
20 bar	10 m	1/2"	1/2" V/F	1/2" M	FX-400	IM-070-2209-410	SX-400	IM-071-2209-410	●
20 bar	15 m	1/2"	1/2" V/F	1/2" M	FX-460	IM-070-2309-415	SX-460	IM-071-2309-415	●
20 bar	20 m	1/2"	1/2" V/F	1/2" M	FX-550	IM-070-2409-420	SX-550	IM-071-2409-420	●
20 bar	25 m	1/2"	1/2" V/F	1/2" M	FX-550	IM-070-2409-425	SX-550	IM-071-2409-425	●
20 bar	10 m	3/4"	1" V/F	3/4" M	FX-550	IM-070-2409-510	SX-550	IM-071-2409-510	●
20 bar	15 m	3/4"	1" V/F	3/4" M	FX-550	IM-070-2409-515	SX-550	IM-071-2409-515	●
20 bar	20 m	3/4"	1" V/F	3/4" M	FX-555	IM-070-2509-520	SX-555	IM-071-2509-520	●



## Slanghaspels in AISI 304 RVS voor diesel 10 bar Enrouleurs en INOX AISI 304 pour diesel 10 bar



Equipé de:

- \* Tuyaux noirs en caoutchouc antistatique
- \* Raccords acier galvanisé
- \* Raccord pivotant à 90° acier galvanisé
- \* Joints en Viton

Voorzien van:

- \* Zwarte rubber antistatische slangen
- \* Gegalvaniseerd stalen koppelingen
- \* 90° gegalvaniseerd stalen draaikoppeling
- \* Viton dichtingen



Debiet Capacité.	Lengte slang Longueur tuyau	Slang Ø Ø tuyau	IN	OUT	Type	Vast - Fix Code	Draaibeugel - Support pivotant Type	Code	
80 l/min	8 m	3/4" - 19x27	1" V/F	1" M	FX-460	IM-070-2308-508	SX-460	IM-071-2308-508	●
90 l/min	10 m	3/4" - 19x27	1" V/F	1" M	FX-550	IM-070-2408-510	SX-550	IM-071-2408-510	●
85 l/min	15 m	3/4" - 19x27	1" V/F	1" M	FX-550	IM-070-2408-515	SX-550	IM-071-2408-515	●
95 l/min	10 m	1" - 25x35	1" V/F	1" M	FX-550	IM-070-2408-610	SX-550	IM-071-2408-610	●
83 l/min	20 m	3/4" - 19x27	1" V/F	1" M	FX-555	IM-070-2508-520	SX-555	IM-071-2508-520	●
90 l/min	15 m	1" - 25x35	1" V/F	1" M	FX-555	IM-070-2508-615	SX-555	IM-071-2508-615	●
80 l/min	30 m	3/4" - 19x27	1" V/F	1" M	FX-560	IM-070-2608-530	N/A	N/A	●
75 l/min	40 m	3/4" - 19x27	1" V/F	1" M	FX-560	IM-070-2608-540	N/A	N/A	●
87 l/min	20 m	1" - 25x35	1" V/F	1" M	FX-560	IM-070-2608-620	N/A	N/A	●
85 l/min	30 m	1" - 25x35	1" V/F	1" M	FX-560	IM-070-2608-630	N/A	N/A	●



## Slanghaspels in AISI 304 RVS voor benzine 16 bar Enrouleurs en INOX AISI 304 pour essence 16 bar



Equipé de:

- \* Tuyaux noirs en caoutchouc synthétique antistatique
- \* Raccords acier galvanisé
- \* Raccord pivotant à 90° acier galvanisé
- \* Joints en Viton
- \* Conforme à la réglementation ATEX

Voorzien van:

- \* Zwarte rubber antistatische synthetische slangen
- \* Gegalvaniseerd stalen koppelingen
- \* 90° gegalvaniseerd stalen draaikoppeling
- \* Viton dichtingen
- \* Voldoet aan ATEX regelgeving



Debiet Capacité.	Lengte slang Longueur tuyau	Slang Ø Ø tuyau	IN	OUT	Type	Vast - Fix Code	Draaibeugel - Support pivotant Type	Code	
90 l/min	10 m	3/4" - 19x27	1" V/F	1" M	FX-550	IM-070-2418-510	SX-550	IM-071-2418-510	●
85 l/min	15 m	3/4" - 19x27	1" V/F	1" M	FX-550	IM-070-2418-515	SX-550	IM-071-2418-515	●
95 l/min	10 m	1" - 25x35	1" V/F	1" M	FX-550	IM-070-2418-610	SX-555	IM-071-2418-610	●
83 l/min	20 m	3/4" - 19x27	1" V/F	1" M	FX-555	IM-070-2518-520	SX-555	IM-071-2518-520	●
90 l/min	15 m	1" - 25x35	1" V/F	1" M	FX-555	IM-070-2518-615	SX-555	IM-071-2518-615	●
80 l/min	30 m	3/4" - 19x27	1" V/F	1" M	FX-560	IM-070-2618-530	N/A	N/A	●
87 l/min	20 m	1" - 25x35	1" V/F	1" M	FX-560	IM-070-2618-620	N/A	N/A	●
85 l/min	30 m	1" - 25x35	1" V/F	1" M	FX-560	IM-070-2618-630	N/A	N/A	●

## Slanghaspels in AISI 304 RVS voor voeding 120° C 15 bar Enrouleurs en INOX AISI 304 pour l'alimentation 120° C 16 bar



Equipé de:  
 \* Tuyaux blancs caoutchouc EPDM gainé bleu  
 \* Raccords INOX AISI 316  
 \* Raccord pivotant à 90° en INOX AISI 316  
 \* Joints en EPDM  
 \* Réglementation de la FDA sur la qualité des aliments

Voorzien van:  
 \* Witte EPDM rubberen slangen met blauwe mantel  
 \* AISI 316 RVS koppelingen  
 \* 90° AISI 316 RVS draaikoppeling  
 \* EPDM dichtingen  
 \* FDA voorschriften voor voedselkwaliteit



Max. druk Pression max.	Lengte slang Longueur tuyau	Slang Ø Ø tuyau	IN	OUT	Type	Vast - Fix Code	Draaibeugel - Support pivotant Type	Code	
15 bar	10 m	1/2"	1/2" V/F	1/2" M	FX-400	IM-070-2213-410	SX-400	IM-071-2213-410	●
15 bar	15 m	1/2"	1/2" V/F	1/2" M	FX-460	IM-070-2313-415	SX-460	IM-071-2313-415	●
15 bar	20 m	1/2"	1/2" V/F	1/2" M	FX-550	IM-070-2413-420	SX-550	IM-071-2413-420	●
15 bar	25 m	1/2"	1/2" V/F	1/2" M	FX-550	IM-070-2413-425	SX-550	IM-071-2413-425	●
15 bar	15 m	3/4"	1" V/F	3/4" M	FX-550	IM-070-2413-515	SX-550	IM-071-2413-515	●
15 bar	30 m	1/2"	1/2" V/F	1/2" M	FX-555	IM-070-2513-430	SX-550	IM-071-2513-430	●
15 bar	20 m	3/4"	1" V/F	3/4" M	FX-555	IM-070-2513-520	SX-555	IM-071-2513-520	●

## Gesloten slanghaspels in gelakt staal voor lucht/water 20 bar Enrouleurs carrossés en acier peint pour air/eau 20 bar



Equipé de:  
 \* Tuyaux bleus en polyuréthane 20 bar  
 \* Raccords en laiton nickelé  
 \* Raccord pivotant à 90° en laiton nickelé  
 \* Joints en Viton

Voorzien van:  
 \* Blauwe polyurethaanslangen 20 bar  
 \* Vernikkelde messing koppelingen  
 \* 90° vernikkelde messing draaikoppeling  
 \* Viton dichtingen



Max. druk Pression max.	Lengte slang Longueur tuyau	Slang Ø Ø tuyau	IN	OUT	Type	Vast - Fix Code	Draaibeugel - Support pivotant Type	Code	
20 bar	11+1.5 m	8x12	1/4" V/F	1/4" M	CF-300	IM-074-4301-211	CS-300	IM-075-4301-211	●

## Gesloten slanghaspels in gelakt staal voor lucht/water 28 bar Enrouleurs carrossés en acier peint pour air/eau 28 bar



Equipé de:  
 \* Tuyaux noirs en caoutchouc R6  
 \* Raccords acier galvanisé  
 \* Raccord pivotant à 90° en laiton  
 \* Joints en Viton

Voorzien van:  
 \* Zwarte rubber slangen R6  
 \* Gegalvaniseerde stalen koppelingen  
 \* 90° messing draaikoppeling  
 \* Viton dichtingen



Max. druk Pression max.	Lengte slang Longueur tuyau	Slang Ø Ø tuyau	IN	OUT	Type	Vast - Fix Code	Draaibeugel - Support pivotant Type	Code	
28 bar	12 m	5/16"	1/2" V/F	1/4" M	CF-500	IM-074-4502-212	CS-500	IM-075-4502-212	●
28 bar	18 m	5/16"	1/2" V/F	1/4" M	CF-500	IM-074-4502-218	CS-500	IM-075-4502-218	●
28 bar	10 m	3/8"	1/2" V/F	3/8" M	CF-500	IM-074-4502-310	CS-500	IM-075-4502-310	●
28 bar	18 m	3/8"	1/2" V/F	3/8" M	CF-500	IM-074-4502-318	CS-500	IM-075-4502-318	●
28 bar	10 m	1/2"	1/2" V/F	1/2" M	CF-500	IM-074-4502-410	CS-500	IM-075-4502-410	●
28 bar	15 m	1/2"	1/2" V/F	1/2" M	CF-500	IM-074-4502-415	CS-500	IM-075-4502-415	●





## Gesloten slanghaspels in gelakt staal voor water 150° C 200 bar Enrouleurs carrossés en acier peint pour eau 150° C 200 bar



Equipé de:

- \* Tuyaux bleux en caoutchouc synthétique 1SC
- \* Raccords acier galvanisé
- \* Raccord pivotant à 90° en INOX AISI 304
- \* Joints en Teflon

Voorzien van:

- \* Blauwe synthetisch rubberen slang 1SC
- \* Gegalvaniseerde stalen koppelingen
- \* 90° AISI 304 RVS draaikoppeling
- \* Teflon dichtingen



Max. druk Pression max.	Langte slang Longueur tuyau	Slang Ø Ø tuyau	IN	OUT	Type	Vast - Fix Code	Draaibeugel - Support pivotant Type	Code
200 bar	10 m	5/16"	1/2" V/F	3/8" M	CF-500	IM-074-4504-210	CS-500	IM-075-4504-210
200 bar	15 m	5/16"	1/2" V/F	3/8" M	CF-500	IM-074-4504-215	CS-500	IM-075-4504-215
200 bar	10 m	3/8"	1/2" V/F	3/8" V/F	CF-500	IM-074-4504-310	CS-500	IM-075-4504-310
200 bar	15 m	3/8"	1/2" V/F	3/8" V/F	CF-500	IM-074-4504-315	CS-500	IM-075-4504-315
200 bar	18 m	3/8"	1/2" V/F	3/8" V/F	CF-500	IM-074-4504-318	CS-500	IM-075-4504-318



## Gesloten slanghaspels in gelakt staal voor water 150° C 400 bar Enrouleurs carrossés en acier peint pour eau 150° C 400 bar



Equipé de:

- \* Tuyaux bleux en caoutchouc synthétique 2SC
- \* Raccords acier galvanisé
- \* Raccord pivotant à 90° en INOX AISI 304
- \* Joints en Teflon

Voorzien van:

- \* Blauwe synthetisch rubberen slang 2SC
- \* Gegalvaniseerde stalen koppelingen
- \* 90° AISI 304 RVS draaikoppeling
- \* Teflon dichtingen



Max. druk Pression max.	Langte slang Longueur tuyau	Slang Ø Ø tuyau	IN	OUT	Type	Vast - Fix Code	Draaibeugel - Support pivotant Type	Code
400 bar	10 m	3/8"	1/2" V/F	3/8" V/F	CF-500	IM-074-4505-310	CS-500	IM-075-4505-310
400 bar	15 m	3/8"	1/2" V/F	3/8" V/F	CF-500	IM-074-4505-315	CS-500	IM-075-4505-315
400 bar	18 m	3/8"	1/2" V/F	3/8" V/F	CF-500	IM-074-4505-318	CS-500	IM-075-4505-318



## Gesloten slanghaspels in gelakt staal voor olie van 160 tot 180 bar Enrouleurs carrossés en acier peint pour huile de 160 à 180 bar



Equipé de:

- \* Tuyaux noirs en caoutchouc synthétique 1SC
- \* Raccords en acier galvanisé
- \* Raccord pivotant à 90° en acier galvanisé
- \* Joints en NBR

Voorzien van:

- \* Zwarte synthetisch rubberen slangen 1SC
- \* Gegalvaniseerde stalen koppelingen
- \* 90° gegalvaniseerde stalen draaikoppeling
- \* NBR dichtingen



Max. druk Pression max.	Langte slang Longueur tuyau	Slang Ø Ø tuyau	IN	OUT	Type	Vast - Fix Code	Draaibeugel - Support pivotant Type	Code
180 bar	18 m	3/8"	1/2" V/F	1/2" M	CF-500	IM-074-4506-318	CS-500	IM-075-4506-318
160 bar	10 m	1/2"	1/2" V/F	1/2" M	CF-500	IM-074-4506-410	CS-500	IM-075-4506-410
160 bar	15 m	1/2"	1/2" V/F	1/2" M	CF-500	IM-074-4506-415	CS-500	IM-075-4506-415



## Gesloten slanghaspels in gelakt staal voor vet van 330 tot 400 bar Enrouleurs carrossés en acier peint pour graisse de 330 à 400 bar



Equipé de:

- \* Tuyaux noirs en caoutchouc synthétique 2SC
- \* Raccords en acier galvanisé
- \* Raccord pivotant à 90° en acier galvanisé
- \* Joints en polyuréthane

Voorzien van:

- \* Zwarte synthetisch rubberen slangen 2SC
- \* Gegalvaniseerde stalen koppelingen
- \* 90° gegalvaniseerde stalen draaikoppeling
- \* Polyurethaan dichtingen



Max. druk Pression max.	Langte slang Longueur tuyau	Slang Ø Ø tuyau	IN	OUT	Type	Vast - Fix Code	Draaibeugel - Support pivotant Type	Code
400 bar	10 m	1/4"	1/4" M	1/4" M	CF-500	IM-074-4507-110	CS-500	IM-075-4507-110
400 bar	15 m	1/4"	1/4" M	1/4" M	CF-500	IM-074-4507-115	CS-500	IM-075-4507-115
400 bar	18 m	1/4"	1/4" M	1/4" M	CF-500	IM-074-4507-118	CS-500	IM-075-4507-118
330 bar	10 m	3/8"	3/8" M	3/8" M	CF-500	IM-074-4507-310	CS-500	IM-075-4507-310
330 bar	15 m	3/8"	3/8" M	3/8" M	CF-500	IM-074-4507-315	CS-500	IM-075-4507-315

## Gesloten slanghaspels in AISI 304 RVS voor antivries - ruitensproeivloestof - AdBlue 20 bar Enrouleurs carrossés en INOX AISI 304 pour antigel - lave-glace - AdBlue 20 bar



Equipé de:  
 \* Tuyaux antistatiques noirs caoutchouc synthétique EPDM  
 \* Raccords INOX AISI 316  
 \* Raccord pivotant à 90° en INOX AISI 316  
 \* Joints en Viton  
 \* Arbre de bobine en acier inoxydable

Voorzien van:  
 \* Zwarte antistatische slangen van synthetisch EPDM rubber  
 \* AISI 316 RVS koppelingen  
 \* 90° AISI 316 RVS draaikoppeling  
 \* Viton dichtingen  
 \* Roestvrijstalen haspelas



Max. druk	Lengte slang	Slang Ø	IN	OUT	Vast - Fix		Draaibeugel - Support pivotant		
Pression max.	Longueur tuyau	Ø tuyau			Type	Code	Type	Code	
20 bar	10 m	1/2"	1/2" V/F	1/2" M	CF-500	IM-074-4509-410	CS-500	IM-075-4509-410	●
20 bar	15 m	1/2"	1/2" V/F	1/2" M	CF-500	IM-074-4509-415	CS-500	IM-075-4509-415	●

## Gesloten slanghaspels in AISI 304 RVS voor lucht/water 28 bar Enrouleurs carrossés en INOX AISI 304 pour air/eau 28 bar



Equipé de:  
 \* Tuyaux noirs en caoutchouc R6  
 \* Raccords acier galvanisé  
 \* Raccord pivotant à 90° en laiton  
 \* Joints en Viton

Voorzien van:  
 \* Zwarte rubber slangen R6  
 \* Gegalvaniseerde stalen koppelingen  
 \* 90° messing draaikoppeling  
 \* Viton dichtingen



Max. druk	Lengte slang	Slang Ø	IN	OUT	Vast - Fix		Draaibeugel - Support pivotant		
Pression max.	Longueur tuyau	Ø tuyau			Type	Code	Type	Code	
28 bar	12 m	5/16"	1/2" V/F	1/4" M	CFX-500	IM-074-5502-212	CSX-500	IM-075-5502-212	●
28 bar	18 m	5/16"	1/2" V/F	1/4" M	CFX-500	IM-074-5502-218	CSX-500	IM-075-5502-218	●
28 bar	10 m	3/8"	1/2" V/F	3/8" M	CFX-500	IM-074-5502-310	CSX-500	IM-075-5502-310	●
28 bar	18 m	3/8"	1/2" V/F	3/8" M	CFX-500	IM-074-5502-318	CSX-500	IM-075-5502-318	●
28 bar	10 m	1/2"	1/2" V/F	1/2" M	CFX-500	IM-074-5502-410	CSX-500	IM-075-5502-410	●
28 bar	15 m	1/2"	1/2" V/F	1/2" M	CFX-500	IM-074-5502-415	CSX-500	IM-075-5502-415	●

## Gesloten slanghaspels in AISI 304 RVS voor water 150° C 200 bar Enrouleurs carrossés en INOX AISI 304 pour eau 150° C 200 bar



Equipé de:  
 \* Tuyaux bleus en caoutchouc synthétique 1SC  
 \* Raccords acier galvanisé  
 \* Raccord pivotant à 90° en INOX AISI 304  
 \* Joints en Teflon

Voorzien van:  
 \* Blauwe synthetisch rubberen slang 1SC  
 \* Gegalvaniseerde stalen koppelingen  
 \* 90° AISI 304 RVS draaikoppeling  
 \* Teflon dichtingen



Max. druk	Lengte slang	Slang Ø	IN	OUT	Vast - Fix		Draaibeugel - Support pivotant		
Pression max.	Longueur tuyau	Ø tuyau			Type	Code	Type	Code	
200 bar	10 m	5/16"	1/2" V/F	3/8" M	CFX-500	IM-074-5504-210	CSX-500	IM-075-5504-210	●
200 bar	15 m	5/16"	1/2" V/F	3/8" M	CFX-500	IM-074-5504-215	CS-500	IM-075-5504-215	●
200 bar	10 m	3/8"	1/2" V/F	3/8" V/F	CFX-500	IM-074-5504-310	CS-500	IM-075-5504-310	●
200 bar	15 m	3/8"	1/2" V/F	3/8" V/F	CFX-500	IM-074-5504-315	CS-500	IM-075-5504-315	●
200 bar	18 m	3/8"	1/2" V/F	3/8" V/F	CFX-500	IM-074-5504-318	CS-500	IM-075-5504-318	●

## Gesloten slanghaspels in AISI 304 RVS voor water 150° C 400 bar Enrouleurs carrossés en INOX AISI 304 pour eau 150° C 400 bar



Equipé de:  
 \* Tuyaux bleus en caoutchouc synthétique 2SC  
 \* Raccords acier galvanisé  
 \* Raccord pivotant à 90° en INOX AISI 304  
 \* Joints en Teflon

Voorzien van:  
 \* Blauwe synthetisch rubberen slang 2SC  
 \* Gegalvaniseerde stalen koppelingen  
 \* 90° AISI 304 RVS draaikoppeling  
 \* Teflon dichtingen



Max. druk	Lengte slang	Slang Ø	IN	OUT	Vast - Fix		Draaibeugel - Support pivotant		
Pression max.	Longueur tuyau	Ø tuyau			Type	Code	Type	Code	
400 bar	10 m	3/8"	1/2" V/F	3/8" V/F	CFX-500	IM-074-5505-310	CSX-500	IM-075-5505-310	●
400 bar	15 m	3/8"	1/2" V/F	3/8" V/F	CFX-500	IM-074-5505-315	CSX-500	IM-075-5505-315	●
400 bar	18 m	3/8"	1/2" V/F	3/8" V/F	CFX-500	IM-074-5505-318	CSX-500	IM-075-5505-318	●



Equipé de:  
 \* Tuyaux noirs en caoutchouc R6  
 \* Raccords acier galvanisé  
 \* Raccord pivotant à 90° en laiton  
 \* Joints en Viton

Voorzien van:  
 \* Zwarte rubber slangen R6  
 \* Gegalvaniseerde stalen koppelingen  
 \* 90° messing draaikoppeling  
 \* Viton dichtingen



Max. druk Pression max.	Lengte slang Longueur tuyau	Slang Ø Ø tuyau	IN	OUT	Gelakt staal - Acier peint		INOX AISI 304 RVS		
					Type	Code	Type	Code	
28 bar	15 m	1/2"	1/2" V/F	1/2" M	HD-460	IM-073-1302-415	HDX-460	IM-073-2302-415	●
28 bar	18 m	1/2"	1/2" V/F	1/2" M	HD-460	IM-073-1302-418	HDX-460	IM-073-2302-418	●
28 bar	20 m	1/2"	1/2" V/F	1/2" M	HD-550	IM-073-1402-420	HDX-550	IM-073-2402-420	●
28 bar	25 m	1/2"	1/2" V/F	1/2" M	HD-550	IM-073-1402-425	HDX-550	IM-073-2402-425	●
21 bar	15 m	3/4"	1" V/F	3/4" M	HD-550	IM-073-1402-515	HDX-550	IM-073-2402-515	●
28 bar	30 m	1/2"	1/2" V/F	1/2" M	HD-555	IM-073-1502-430	HDX-555	IM-073-2502-430	●
21 bar	20 m	3/4"	1" V/F	3/4" M	HD-555	IM-073-1502-520	HDX-555	IM-073-2502-520	●
20 bar	15 m	1"	1" V/F	1" M	HD-555	IM-073-1502-615	HDX-555	IM-073-2502-615	●
28 bar	40 m	1/2"	1/2" V/F	1/2" M	HD-560	IM-073-1602-440	HDX-560	IM-073-2602-440	●
28 bar	50 m	1/2"	1/2" V/F	1/2" M	HD-560	IM-073-1602-450	HDX-560	IM-073-2602-450	●
21 bar	30 m	3/4"	1" V/F	3/4" M	HD-560	IM-073-1602-530	HDX-560	IM-073-2602-530	●
21 bar	40 m	3/4"	3/4" V/F	3/4" M	HD-560	IM-073-1602-540	HDX-560	IM-073-2602-540	●
20 bar	20 m	1"	1" V/F	1" M	HD-560	IM-073-1602-620	HDX-560	IM-073-2602-620	●
20 bar	30 m	1"	1" V/F	1" M	HD-560	IM-073-1602-630	HDX-560	IM-073-2602-630	●



Equipé de:  
 \* Tuyaux bleus en caoutchouc synthétique 1SC  
 \* Raccords acier galvanisé  
 \* Raccord pivotant à 90° en INOX AISI 304  
 \* Joints en Viton

Voorzien van:  
 \* Blauwe synthetisch rubberen slang 1SC  
 \* Gegalvaniseerde stalen koppelingen  
 \* 90° AISI 304 RVS draaikoppeling  
 \* Viton dichtingen



Max. druk Pression max.	Lengte slang Longueur tuyau	Slang Ø Ø tuyau	IN	OUT	Gelakt staal - Acier peint		INOX AISI 304 RVS		
					Type	Code	Type	Code	
200 bar	20 m	5/16"	1/2" V/F	3/8" V/F	HD-460	IM-073-1304-220	HDX-460	IM-073-2304-220	●
200 bar	15 m	3/8"	1/2" V/F	3/8" V/F	HD-460	IM-073-1304-315	HDX-460	IM-073-2304-315	●
200 bar	18 m	3/8"	1/2" V/F	3/8" V/F	HD-460	IM-073-1304-318	HDX-460	IM-073-2304-318	●
200 bar	15 m	1/2"	1/2" V/F	1/2" V/F	HD-460	IM-073-1304-415	HDX-460	IM-073-2304-415	●
200 bar	20 m	3/8"	1/2" V/F	3/8" V/F	HD-550	IM-073-1404-320	HDX-550	IM-073-2404-320	●
200 bar	25 m	3/8"	1/2" V/F	3/8" V/F	HD-550	IM-073-1404-325	HDX-550	IM-073-2404-325	●
200 bar	20 m	1/2"	1/2" V/F	1/2" V/F	HD-550	IM-073-1404-420	HDX-550	IM-073-2404-420	●
200 bar	25 m	1/2"	1/2" V/F	1/2" V/F	HD-550	IM-073-1404-425	HDX-550	IM-073-2404-425	●
200 bar	30 m	3/8"	1/2" V/F	3/8" V/F	HD-555	IM-073-1504-330	HDX-555	IM-073-2504-330	●
200 bar	30 m	1/2"	1/2" V/F	1/2" V/F	HD-555	IM-073-1504-430	HDX-555	IM-073-2504-430	●
200 bar	40 m	3/8"	1/2" V/F	3/8" V/F	HD-560	IM-073-1604-340	HDX-560	IM-073-2604-340	●
200 bar	50 m	3/8"	1/2" V/F	3/8" V/F	HD-560	IM-073-1604-350	HDX-560	IM-073-2604-350	●
200 bar	40 m	1/2"	1/2" V/F	1/2" V/F	HD-560	IM-073-1604-440	HDX-560	IM-073-2604-440	●



## Slanghaspels HEAVY-DUTY voor water 150° C 400 bar Enrouleurs HEAVY-DUTY pour eau 150° C 400 bar



Equipé de:

- \* Tuyaux bleus en caoutchouc synthétique 2SC
- \* Raccords acier galvanisé
- \* Raccord pivotant à 90° en INOX AISI 304
- \* Joints en Viton

Voorzien van:

- \* Blauwe synthetisch rubberen slang 2SC
- \* Gegalvaniseerde stalen koppelingen
- \* 90° AISI 304 RVS draaikoppeling
- \* Viton dichtingen



Max. druk Pression max.	Lengte slang Longueur tuyau	Slang Ø Ø tuyau	IN	OUT	Gelakt staal - Acier peint		INOX AISI 304 RVS		
					Type	Code	Type	Code	
400 bar	20 m	5/16"	1/2" V/F	3/8" V/F	HD-460	IM-073-1305-220	HDX-460	IM-073-2305-220	●
400 bar	15 m	3/8"	1/2" V/F	3/8" V/F	HD-460	IM-073-1305-315	HDX-460	IM-073-2305-315	●
400 bar	18 m	3/8"	1/2" V/F	3/8" V/F	HD-460	IM-073-1305-318	HDX-460	IM-073-2305-318	●
400 bar	15 m	1/2"	1/2" V/F	1/2" V/F	HD-460	IM-073-1305-415	HDX-460	IM-073-2305-415	●
400 bar	20 m	3/8"	1/2" V/F	3/8" V/F	HD-550	IM-073-1405-320	HDX-550	IM-073-2405-320	●
400 bar	25 m	3/8"	1/2" V/F	3/8" V/F	HD-550	IM-073-1405-325	HDX-550	IM-073-2405-325	●
400 bar	20 m	1/2"	1/2" V/F	1/2" V/F	HD-550	IM-073-1405-420	HDX-550	IM-073-2405-420	●
400 bar	25 m	1/2"	1/2" V/F	1/2" V/F	HD-550	IM-073-1405-425	HDX-550	IM-073-2405-425	●
400 bar	30 m	3/8"	1/2" V/F	3/8" V/F	HD-555	IM-073-1505-330	HDX-555	IM-073-2505-330	●
400 bar	30 m	1/2"	1/2" V/F	1/2" V/F	HD-555	IM-073-1505-430	HDX-555	IM-073-2505-430	●
400 bar	40 m	3/8"	1/2" V/F	3/8" V/F	HD-560	IM-073-1605-340	HDX-560	IM-073-2605-340	●
400 bar	50 m	3/8"	1/2" V/F	3/8" V/F	HD-560	IM-073-1605-350	HDX-560	IM-073-2605-350	●
400 bar	40 m	1/2"	1/2" V/F	1/2" V/F	HD-560	IM-073-1605-440	HDX-560	IM-073-2605-440	●

## Slanghaspels HEAVY-DUTY voor olie, antivries en gelijkaardige vloeistoffen 88-180 bar Enrouleurs HEAVY-DUTY pour huile, anti-gel et fluides similaires 88-180 bar



Equipé de:

- \* Tuyaux noirs en caoutchouc synthétique 1SC
- \* Raccords en acier galvanisé
- \* Raccord pivotant à 90° en acier galvanisé
- \* Joints en NBR

Voorzien van:

- \* Zwarte synthetisch rubberen slangen 1SC
- \* Gegalvaniseerde stalen koppelingen
- \* 90° gegalvaniseerde stalen draaikoppeling
- \* NBR dichtingen

Max. druk Pression max.	Lengte slang Longueur tuyau	Slang Ø Ø tuyau	IN	OUT	Gelakt staal - Acier peint		INOX AISI 304 RVS		
					Type	Code	Type	Code	
160 bar	15 m	1/2"	1/2" V/F	1/2" M	HD-460	IM-073-1306-415	N/A	N/A	●
160 bar	18 m	1/2"	1/2" V/F	1/2" M	HD-460	IM-073-1306-418	N/A	N/A	●
160 bar	20 m	1/2"	1/2" V/F	1/2" M	HD-550	IM-073-1406-420	N/A	N/A	●
160 bar	25 m	1/2"	1/2" V/F	1/2" M	HD-550	IM-073-1406-425	N/A	N/A	●
105 bar	15 m	3/4"	1" V/F	3/4" M	HD-550	IM-073-1406-515	N/A	N/A	●
160 bar	30 m	1/2"	1/2" V/F	1/2" M	HD-555	IM-073-1506-430	N/A	N/A	●
105 bar	20 m	3/4"	1" V/F	3/4" M	HD-555	IM-073-1506-520	N/A	N/A	●
88 bar	15 m	1"	1" V/F	1" M	HD-555	IM-073-1506-615	N/A	N/A	●
160 bar	40 m	1/2"	1/2" V/F	1/2" M	HD-560	IM-073-1606-440	N/A	N/A	●
160 bar	50 m	1/2"	1/2" V/F	1/2" M	HD-560	IM-073-1606-450	N/A	N/A	●
105 bar	30 m	3/4"	1" V/F	3/4" M	HD-560	IM-073-1606-530	N/A	N/A	●
105 bar	40 m	3/4"	1" V/F	3/4" M	HD-560	IM-073-1606-540	N/A	N/A	●
88 bar	20 m	1"	1" V/F	1" M	HD-560	IM-073-1606-620	N/A	N/A	●
88 bar	30 m	1"	1" V/F	1" M	HD-560	IM-073-1606-630	N/A	N/A	●

## Slanghaspels HEAVY-DUTY voor vet van 275 tot 400 bar Enrouleurs HEAVY-DUTY pour graisse de 275 à 400 bar



Équipé de:

- \* Tuyaux noirs en caoutchouc synthétique 2SC
- \* Raccords en acier galvanisé
- \* Raccord pivotant à 90° en acier galvanisé
- \* Joints en polyuréthane

Voorzien van:

- \* Zwarte synthetisch rubberen slangen 2SC
- \* Gegalvaniseerde stalen koppelingen
- \* 90° gegalvaniseerde stalen draaikoppeling
- \* Polyurethaan dichtingen

Max. druk Pression max.	Lengte slang Longueur tuyau	Slang Ø Ø tuyau	IN	OUT	Gelakt staal - Acier peint		INOX AISI 304 RVS		
					Type	Code	Type	Code	
400 bar	18 m	1/4"	1/4" M	1/4" M	HD-460	IM-073-1307-118	N/A	N/A	●
330 bar	15 m	3/8"	3/8" M	3/8" M	HD-460	IM-073-1307-315	N/A	N/A	●
275 bar	15 m	1/2"	1/2" M	1/2" M	HD-460	IM-073-1307-415	N/A	N/A	●
330 bar	20 m	3/8"	3/8" M	3/8" M	HD-550	IM-073-1407-320	N/A	N/A	●
330 bar	25 m	3/8"	3/8" M	3/8" M	HD-550	IM-073-1407-325	N/A	N/A	●
275 bar	20 m	1/2"	1/2" M	1/2" M	HD-550	IM-073-1407-420	N/A	N/A	●
275 bar	25 m	1/2"	1/2" M	1/2" M	HD-550	IM-073-1407-425	N/A	N/A	●
330 bar	30 m	3/8"	3/8" M	3/8" M	HD-555	IM-073-1507-330	N/A	N/A	●
275 bar	30 m	1/2"	1/2" M	1/2" M	HD-555	IM-073-1507-430	N/A	N/A	●

## Slanghaspels HEAVY-DUTY voor antivries - ruitensproeivloeistof - AdBlue 20 bar Enrouleurs HEAVY-DUTY pour antigel - lave-glace - AdBlue 20 bar



Équipé de:

- \* Tuyaux antistatiques noirs caoutchouc synthétique EPDM
- \* Raccords INOX AISI 316
- \* Raccord pivotant à 90° en INOX AISI 316
- \* Joints en Viton

Voorzien van:

- \* Zwarte antistatische slangen van synthetisch EPDM rubber
- \* AISI 316 RVS koppelingen
- \* 90° AISI 316 RVS draaikoppeling
- \* Viton dichtingen



Max. druk Pression max.	Lengte slang Longueur tuyau	Slang Ø Ø tuyau	IN	OUT	Gelakt staal - Acier peint		INOX AISI 304 RVS		
					Type	Code	Type	Code	
20 bar	10 m	1/2"	1/2" V/F	1/2" M	HD-460	IM-073-1309-410	HDX-460	IM-073-2309-410	●
20 bar	15 m	1/2"	1/2" V/F	1/2" V/F	HD-460	IM-073-1309-415	HDX-460	IM-073-2309-415	●
20 bar	20 m	1/2"	1/2" V/F	1/2" M	HD-550	IM-073-1409-420	HDX-550	IM-073-2409-420	●
20 bar	25 m	1/2"	1/2" V/F	1/2" M	HD-550	IM-073-1409-425	HDX-550	IM-073-2409-425	●
20 bar	10 m	3/4"	1" V/F	3/4" M	HD-550	IM-073-1409-510	HDX-550	IM-073-2409-510	●
20 bar	15 m	3/4"	1" V/F	3/4" M	HD-550	IM-073-1409-515	HDX-550	IM-073-2409-515	●
20 bar	20 m	3/4"	1" V/F	3/4" M	HD-555	IM-073-1509-520	HDX-555	IM-073-2509-520	●

## Slanghaspels HEAVY-DUTY voor diesel 10 bar Enrouleurs HEAVY-DUTY pour diesel 10 bar



Équipé de:

- \* Tuyaux noirs en caoutchouc antistatique
- \* Raccords acier galvanisé
- \* Raccord pivotant à 90° acier galvanisé - aluminium anodisé
- \* Joints en Viton

Voorzien van:

- \* Zwarte rubber antistatische slangen
- \* Gegalvaniseerd stalen koppelingen
- \* 90° gegalvaniseerd stalen - geanodiseerd aluminium draaikoppeling
- \* Viton dichtingen



Debiet Capacité.	Lengte slang Longueur tuyau	Slang Ø Ø tuyau	IN	OUT	Gelakt staal - Acier peint		INOX AISI 304 RVS		
					Type	Code	Type	Code	
80 l/min	8 m	3/4" - 19x27	1" V/F	1" M	HD-460	IM-073-1308-508	HDX-460	IM-073-2308-508	●
90 l/min	10 m	3/4" - 19x27	1" V/F	1" M	HD-550	IM-073-1408-510	HDX-550	IM-073-2408-510	●
85 l/min	15 m	3/4" - 19x27	1" V/F	1" M	HD-550	IM-073-1408-515	HDX-550	IM-073-2408-515	●
95 l/min	10 m	1" - 25x35	1" V/F	1" M	HD-550	IM-073-1408-610	HDX-550	IM-073-2408-610	●
83 l/min	20 m	3/4" - 19x27	1" V/F	1" M	HD-555	IM-073-1508-520	HDX-555	IM-073-2508-520	●
90 l/min	15 m	1" - 25x35	1" V/F	1" M	HD-555	IM-073-1508-615	HDX-555	IM-073-2508-615	●
80 l/min	30 m	3/4" - 19x27	1" V/F	1" M	HD-560	IM-073-1608-530	HDX-560	IM-073-2608-530	●
75 l/min	40 m	3/4" - 19x27	1" V/F	1" M	HD-560	IM-073-1608-540	HDX-560	IM-073-2608-540	●
87 l/min	20 m	1" - 25x35	1" V/F	1" M	HD-560	IM-073-1608-620	HDX-560	IM-073-2608-620	●
85 l/min	30 m	1" - 25x35	1" V/F	1" M	HD-560	IM-073-1608-630	HDX-560	IM-073-2608-630	●

## Slanghaspels HEAVY-DUTY voor benzine 16 bar Enrouleurs HEAVY-DUTY pour essence 16 bar



Equippé de:  
\* Tuyaux noirs en caoutchouc synthétique antistatique  
\* Raccords acier galvanisé  
\* Raccord pivotant à 90° acier galvanisé  
\* Joints en Viton  
\* Conforme à la réglementation ATEX

Voorzien van:  
\* Zwarte rubber antistatische synthetische slangen  
\* Gegalvaniseerd stalen koppelingen  
\* 90° gegalvaniseerd stalen draaikoppeling  
\* Viton dichtingen  
\* Voldoet aan ATEX regelgeving



Débit Capacité.	Lengte slang Longueur tuyau	Slang Ø Ø tuyau	IN	OUT	Gelakt staal - Acier peint		INOX AISI 304 RVS		
					Type	Code	Type	Code	
90 l/min	10 m	3/4" - 19x27	1" V/F	1" M	HD-550	IM-073-1418-510	HDX-550	IM-073-2418-510	●
85 l/min	15 m	3/4" - 19x27	1" V/F	1" M	HD-550	IM-073-1418-515	HDX-550	IM-073-2418-515	●
95 l/min	10 m	1" - 25x35	1" V/F	1" M	HD-550	IM-073-1418-610	HDX-550	IM-073-2418-610	●
83 l/min	20 m	3/4" - 19x27	1" V/F	1" M	HD-555	IM-073-1518-520	HDX-555	IM-073-2518-520	●
90 l/min	15 m	1" - 25x35	1" V/F	1" M	HD-555	IM-073-1518-615	HDX-555	IM-073-2518-615	●
80 l/min	30 m	3/4" - 19x27	1" V/F	1" M	HD-560	IM-073-1618-530	HDX-560	IM-073-2618-530	●
87 l/min	20 m	1" - 25x35	1" V/F	1" M	HD-560	IM-073-1618-620	HDX-560	IM-073-2618-620	●
85 l/min	30 m	1" - 25x35	1" V/F	1" M	HD-560	IM-073-1618-630	HDX-560	IM-073-2618-630	●

## Slanghaspels INDUSTRIE voor lucht/water 20 bar Enrouleurs INDUSTRIE pour air/eau 20 bar



Equippé de:  
\* Tuyaux noirs en caoutchouc synthétique AERTUB/20  
\* Raccords acier galvanisé  
\* Raccord pivotant à 90° aluminium anodisé  
\* Joints en Viton

Voorzien van:  
\* Zwarte rubber synthetische AERTUB/20 slangen  
\* Gegalvaniseerd stalen koppelingen  
\* 90° geanodiseerd aluminium draaikoppeling  
\* Viton dichtingen

Max. druk Pression max.	Lengte slang Longueur tuyau	Slang Ø Ø tuyau	IN	OUT	Type	Code	
20 bar	15 m	1"1/4	1"1/2 V/F	1"1/2 M	FA-600	IM-076-6102-715	●
20 bar	20 m	1"1/4	1"1/2 V/F	1"1/2 M	FA-600	IM-076-6102-720	●
20 bar	15 m	1"1/2	1"1/2 V/F	1"1/2 M	FA-600	IM-076-6102-815	●

## Slanghaspels INDUSTRIE voor olie en smeermiddelen 63 bar Enrouleurs INDUSTRIE pour huile et lubrifiants 63 bar



Equippé de:  
\* Tuyaux noirs en caoutchouc synthétique 1SC  
\* Raccords acier galvanisé  
\* Raccord pivotant à 90° acier galvanisé  
\* Joints en NBR

Voorzien van:  
\* Zwarte rubber synthetische slangen 1SC  
\* Gegalvaniseerd stalen koppelingen  
\* 90° gegalvaniseerd stalen draaikoppeling  
\* Viton NBR

Max. druk Pression max.	Lengte slang Longueur tuyau	Slang Ø Ø tuyau	IN	OUT	Type	Code	
63 bar	15 m	1"1/4	1"1/2 V/F	1"1/2 M	FA-600	IM-076-6106-715	●
63 bar	20 m	1"1/4	1"1/2 V/F	1"1/2 M	FA-600	IM-076-6106-720	●
50 bar	15 m	1"1/2	1"1/2 V/F	1"1/2 M	FA-600	IM-076-6106-815	●

## Slanghaspels INDUSTRIE voor diesel 10 bar Enrouleurs INDUSTRIE pour diesel 10 bar



Equippé de:  
\* Tuyaux noirs en caoutchouc synthétique antistatique renforcé  
\* Raccords acier galvanisé  
\* Raccord pivotant à 90° aluminium anodisé  
\* Joints en Viton

Voorzien van:  
\* Zwarte rubber synthetische antistatische slangen versterkt  
\* Gegalvaniseerd stalen koppelingen  
\* 90° geanodiseerd aluminium draaikoppeling  
\* Viton dichtingen

Max. druk Pression max.	Lengte slang Longueur tuyau	Slang Ø Ø tuyau	IN	OUT	Type	Code	
10 bar	15 m	1"1/2	1"1/2 V/F	1"1/2 M	FA-600	IM-076-6108-815	●



PRIJZEN OP AANVRAAG - PRIX SUR DEMANDE

Nieuwe serie gemotoriseerde industriële slanghaspels  
Mod.600

Ze worden geleverd met haspel Ø 600 met 3 verschillende breedtes: 330, 440, 550 mm

1"V draaikoppeling met drukken van 20 en 300 bar.

Het belangrijkste verschil is het type motorisering:

- Elektrische reductiemotor 12V-24V-230V
- Hydraulisch
- Pneumatisch
- Handmatig

Ze zijn ontworpen voor toepassingen die robuuste apparatuur vereisen, ook op vrachtwagens.

Ze zijn geschikt voor flexibele slangen met een maximale Ø van 1", voor de verdeling van perslucht, water, olie en vergelijkbare vloeistoffen, vet, diesel.

Ze zijn ontworpen om twee verschillende slanguitgangsposities te hebben, een bovenaan en een onderaan.



Nouvelle série d'enrouleurs industriels motorisés  
Mod.600

Ils sont fournis avec une bobine Ø 600 avec 3 largeurs différentes : 330, 440, 550 mm

Raccord pivotant 1" F avec des pressions de 20 et 300 bar.

La différence principale est le type de motorisation :

- Motoréducteur électrique 12V-24V-230V
- Hydraulique
- Pneumatique
- Manuelle

Ils sont conçus pour les applications qui nécessitent des équipements robustes, y compris sur les camions.

Ils conviennent aux tuyaux flexibles d'un Ø maximum de 1", pour la distribution d'air comprimé, d'eau, d'huile et de fluides similaires, graisse, diesel.

Ils sont conçus pour avoir deux positions de sortie de tuyau différentes, une vers le haut et une vers le bas.

PRIJZEN OP AANVRAAG - PRIX SUR DEMANDE

Nieuwe serie gemotoriseerde industriële slanghaspels  
Mod.700

Ze worden geleverd met haspel Ø 700 met 3 verschillende breedtes: 330, 440, 550 mm

2"V draaikoppeling met drukken van 20 en 250 bar.

Het belangrijkste verschil is het type motorisering:

- Elektrische reductiemotor 12V-24V-230V
- Hydraulisch
- Pneumatisch

Ze zijn ontworpen voor toepassingen die robuuste apparatuur vereisen, ook op vrachtwagens.

Ze zijn geschikt voor flexibele slangen met een maximale Ø van 2", voor de verdeling van perslucht, water, olie en vergelijkbare vloeistoffen, diesel.

Ze zijn ontworpen om twee verschillende slanguitgangsposities te hebben, een bovenaan en een onderaan.



Nouvelle série d'enrouleurs industriels motorisés  
Mod.7600

Ils sont fournis avec une bobine Ø 700 avec 3 largeurs différentes : 330, 440, 550 mm

Raccord pivotant 2" F avec des pressions de 20 et 250 bar.

La différence principale est le type de motorisation :

- Motoréducteur électrique 12V-24V-230V
- Hydraulique
- Pneumatique

Ils sont conçus pour les applications qui nécessitent des équipements robustes, y compris sur les camions.

Ils conviennent aux tuyaux flexibles d'un Ø maximum de 2", pour la distribution d'air comprimé, d'eau, d'huile et de fluides similaires, graisse, diesel.

Ils sont conçus pour avoir deux positions de sortie de tuyau différentes, une vers le haut et une vers le bas.

## Plastic slanghaspels voor lucht Enrouleurs en plastic pour air



Zelfprollende slanghaspel voor perslucht. Haspels worden geleverd met blauwe PU slang, vernikkelde messing koppelingen, vernikkelde messing 90° draaikoppeling en Viton dichtingen.

Enrouleur automatique pour l'air comprimé. Les enrouleurs sont fournis avec un tuyau bleu en PU, des raccords en laiton nickelé, un raccord tournant 90° en laiton nickelé et des joints en Viton.



Lengte Longueur	Ø	Max. druk Pression max.	IN	OUT	Model Modèle	Code	
12+1 m	6x10	10 bar	1/4" V/F	1/4" M	CS-275	IM-075-3401-112	●
9+1 m	8x12	10 bar	1/4" V/F	1/4" M	CS-275	IM-075-3401-209	●
15 m	8x12	15 bar	1/4" V/F	1/4" M	CS-360	IM-075-3601-215	●
14+1 m	10x14	15 bar	3/8" V/F	3/8" M	CS-360	IM-075-3601-315	

## Haspels met kabel Enrouleurs avec câble



Lengte Longueur	Kabel Cable		IN	OUT	Model Modèle	Code	
10 m	3Gx1,5 mm <sup>2</sup>	H05VV-F	230 V	230 V	ES-260	IM-078-3420-310	●
15 m	3Gx1,5 mm <sup>2</sup>	H05VV-F	230 V	230 V	ES-275	IM-078-3423-315	●
15 m	3Gx2,5 mm <sup>2</sup>	H07RN-F	230 V	230 V	ES-275	IM-078-3423-410	●

## Haspels met kabel en lamp Enrouleurs avec câble et lampe



Lengte Longueur	Kabel Cable		IN	OUT	Lamp Lampe	Code	
15 m	2Gx1 mm <sup>2</sup>	H05RN-F	12V/24V	12V/24V	18 LED	IM-078-3435-215	●
15 m	2Gx1 mm <sup>2</sup>	H05RN-F	230 V	12V/24V	18 LED	IM-078-3440-215	●
Lamp(e) 18 LED 900 lumen IP65						IM-078-3448-018	●

## Haspels met aardingskabel Enrouleurs avec câble de mise à terre



ES-260PT

Lengte Longueur	Kabel Cable	Klem Pince	Model Modèle	Code		
15 m	1x6 mm <sup>2</sup>	H07V-K	<del>X</del>	ES-260MT	IM-078-3450-615	●
15 m	1x6 mm <sup>2</sup>	H07V-K	80 A	ES-260PT	IM-078-3452-615	●
15 m	1x6 mm <sup>2</sup>	H07V-K	ATEX	ES-260PTA	IM-078-3454-615	●



ES-260PTA

## Toebehoren voor slanghaspels Accessoires pour enrouleurs



Draaiende muurbeugel  
Support mural pivotant



Voor modellen Pour modèles	Gelakt staal - Acier peint Code	Voor modellen Pour modèles	RVS - INOX Code	
F-400/F-460/CF-500	IM-079-1777-150	FX-400/FX-460/CFX-500	IM-079-1778-150	●
F-550	IM-079-1777-200	FX-550	IM-079-1778-200	●
F-555	IM-079-1777-250	FX-555	IM-079-1778-250	●



Pistoolhouder met opvangbakje  
Egouttoir avec support poignée

Code  
IM-024-1785-000 ●

Vaste steun  
Voor modellen F-400,  
F-460, F-550 en CF-500

Support mural fixe  
Pour modèles F-400,  
F-460, F-550 et CF-500



# Haspels # Enrouleurs	Code	
2	IM-079-1779-002	●
3	IM-079-1779-003	●
4	IM-079-1779-004	●
5	IM-079-1779-005	●

Druk Pression	IN	OUT	Dichtingen Joints	Code			
<b>Messing 90° draaikoppeling LUCHT-WATER Raccord tournant 90° en laiton AIR-EAU</b>							
20 bar	3/8" V/F	3/8" M	Viton	IM-079-1770-003	●		
100 bar	1/2" V/F	1/2" M	Viton	IM-079-1770-004	●		
50 bar	1" V/F	3/4" M	Viton	IM-079-1770-006	●	IM-079-1770-003	IM-079-1770-004
<b>Geanodiseerd aluminium 90° draaikoppeling LUCHT-WATER Raccord tournant à 90° aluminium anodisé AIR-EAU</b>							
20 bar	1"1/2 V/F	1"1/2 M	Viton	IM-079-1770-808	●		
20 bar	2 V/F	M54x1,5"	Viton	IM-079-1770-909	●	IM-079-1770-808	IM-079-1770-909
<b>AISI 304 RVS 90° draaikoppeling WATER 150° C Raccord tournant 90° en AISI 304 INOX EAU 150° C</b>							
280 bar	3/8" V/F	3/8" M	Viton	IM-079-1771-003	●		
400 bar	1/2" V/F	1/2" M	Viton	IM-079-1771-004	●		
200 bar	1" V/F	3/4" M	Viton	IM-079-1771-006	●	IM-079-1771-004	IM-079-1771-006
<b>AISI 304 RVS 90° draaikoppeling VOEDING 120° C Raccord tournant 90° en AISI 304 INOX ALIMENTATION 120° C</b>							
200 bar	1/2" V/F	1/2" M	EPDM-FDA	IM-079-1771-404	●		
100 bar	1" V/F	3/4" M	EPDM-FDA	IM-079-1771-506	●	IM-079-1771-404	IM-079-1771-506
<b>Gegalvaniseerd stalen 90° draaikoppeling OLIE Raccord tournant 90° en acier galvanisé HUILE</b>							
200 bar	1/2" V/F	1/2" M	NBR	IM-079-1772-004	●		
100 bar	1" V/F	3/4" M	NBR	IM-079-1772-006	●		
100/300 bar	1" V/F	1" M	NBR	IM-079-1772-606	●	IM-079-1772-004	IM-079-1772-808
100/300 bar	1"1/2 V/F	1"1/2 M	NBR	IM-079-1772-808	●		
80/250 bar	2" V/F	M54x1,5"	NBR	IM-079-1772-909	●		
<b>Gegalvaniseerd stalen 90° draaikoppeling VET Raccord tournant 90° en acier galvanisé GRAISSE</b>							
600 bar	1/4" M	3/8" M	polyurethane	IM-079-1773-002	●		
500 bar	3/8" M	3/8" M	polyurethane	IM-079-1773-003	●	IM-079-1773-002	IM-079-1773-004
400 bar	1/2" M	1/2" M	NBR	IM-079-1773-004	●		
300 bar	1" M	1" M	NBR	IM-079-1773-006	●		
<b>Gegalvaniseerd stalen 90° draaikoppeling DIESEL Raccord tournant à 90° acier galvanisé DIESEL</b>							
50 bar	1" V/F	3/4" V/F	Viton	IM-079-1774-526	●		
50 bar	1" V/F	3/4" M	Viton	IM-079-1774-006	●	IM-079-1774-526	IM-079-1774-006
<b>Gegalvaniseerd stalen 90° draaikoppeling BENZINE Raccord tournant 90° en acier galvanisé ESSENCE</b>							
100 bar	1" V/F	3/4" M	Viton	IM-079-1774-V06	●		IM-079-1774-V06



## Koppelingen Raccords

Draad Filetage	Gegalvaniseerd staal Acier galvanisé	AISI 316 RVS INOX AISI 316		Draad Filetage	Gegalvaniseerd staal Acier galvanisé	AISI 316 RVS INOX AISI 316	
	<b>Code</b>	<b>Code</b>			<b>Code</b>	<b>Code</b>	
	Nippels BSP man. - BSP man. Embout mâle BSP - mâle BSP				Reducties BSP man. - BSP vrouw. Reductions mâle BSP - femelle BSP		
M1/4"-M1/4"	IM-F96-0100-202	IM-F96-1100-202	●	M1/4"-F1/8"	IM-F96-0300-201	N/A	●
M3/8"-M3/8"	IM-F96-0100-303	IM-F96-1100-303	●	M3/8"-F1/4"	IM-F96-0300-302	N/A	●
M1/2"-M1/2"	IM-F96-0100-404	IM-F96-1100-404	●	M1/2"-F3/8"	IM-F96-0300-403	IM-F96-1300-403	●
M3/4"-M3/4"	IM-F96-0100-505	IM-F96-1100-505	●	M3/4"-F1/2"	IM-F96-0300-504	IM-F96-1300-504	●
M1"-M1"	IM-F96-0100-606	IM-F96-1100-606	●	M1"-F1/2"	IM-F96-0300-604	N/A	●
M1"1/4-M1"1/4	IM-F96-0100-707	N/A	●	M1"-F3/4	IM-F96-0300-605	IM-F96-1300-605	●
M1"1/2-M1"1/2	IM-F96-0100-808	N/A	●	M2"-F1"1/2"	IM-F96-0300-908	N/A	●
M2"-M2"	IM-F96-0100-909	N/A	●				



## Koppelingen Raccords



Draad Filetage	Gegalvaniseerd staal Acier galvanisé	AISI 316 RVS INOX AISI 316		Draad Filetage	Gegalvaniseerd staal Acier galvanisé	AISI 316 RVS INOX AISI 316	
	Code	Code			Code	Code	
	Reductienippels BSP man. - BSP man. Embouts reductions mâle - mâle BSP				Verlengstuk BSP man. - BSP vrouw. Rallonges mâle BSP - femelle BSP		
M3/8"-M1/4"	IM-F96-0100-302	IM-F96-1100-302	●	M1/2"-F1/2"	IM-F96-0210-404	IM-F96-1210-404	●
M1/2"-M1/4"	IM-F96-0100-402	N/A	●	M3/4"-F3/4"	IM-F96-0210-505	IM-F96-1210-505	●
M1/2"-M3/8"	IM-F96-0100-403	IM-F96-1100-403	●				
M3/4"-M1/2"	IM-F96-0100-504	IM-F96-1100-504	●	Draad Filetage	Gegalvaniseerd staal Acier galvanisé	AISI 316 RVS INOX AISI 316	
M1"-M1/2"	IM-F96-0100-604	IM-F96-1100-604	●		Red. verlengstuk BSP man. - vrouw. Rallonges red. mâle - femelle BSP		
M1"-M3/4"	IM-F96-0100-605	IM-F96-1100-605	●	M1/4"-F3/8"	IM-F96-0210-203		●
M1"1/4-M1"	IM-F96-0100-706	N/A	●	M3/8"-F1/2"	IM-F96-0210-304	IM-F96-1210-304	●
M1"1/2-M1"	IM-F96-0100-806	N/A	●	M3/8"-F3/4"	IM-F96-0210-305	IM-F96-1210-305	●
M1"1/2-M1"1/4	IM-F96-0100-807	N/A	●	M1/2"-F3/4"	IM-F96-0210-405	IM-F96-1210-405	●
M2"-M1"1/4"	IM-F96-0100-907	N/A	●	M3/4"-F1"	IM-F96-0210-506		●
M2"-M1"1/2"	IM-F96-0100-908	N/A	●				

## Rubber slangstoppers Arrêts tuyau en caoutchouc



Slang Ø Ø Tuyau	Ext. slang Ø Ø Tuyau ext.	Slangstopper Ø Ø Arrêt tuyau	Code	
Standaard slanghaspels - Enrouleurs standard				
1/4"	12-13 mm	80 mm	IM-079-1780-001	●
5/16"	14-15 mm	80 mm	IM-079-1780-002	●
3/8"	16-17 mm	80 mm	IM-079-1780-003	●
1/2"	19-20 mm	80 mm	IM-079-1780-004	●
3/4"	26-27 mm	80 mm	IM-079-1780-005	●
1"	34-35 mm	80 mm	IM-079-1780-006	●

Slang Ø Ø Tuyau	Ext. slang Ø Ø Tuyau ext.	Slangstopper Ø Ø Arrêt tuyau	Code	
Industriële slanghaspels - Enrouleurs industriels				
1"	34-36 mm	150 mm	IM-079-1782-006	●
1"1/4	40-43 mm	150 mm	IM-079-1782-007	●
1"1/2	47-50 mm	150 mm	IM-079-1782-008	●
2"	60-63 mm	150 mm	IM-079-1782-009	●

## Verbindingslangen Tuyaux de raccordement



### AIR-EAU 20 bar

\* Tuyaux bleus en polyuréthane à base d'éther

\* Raccords en laiton nickelé - acier galvanisé

### LUCHT-WATER 20 bar

\* Blauwe polyurethaanslangen op basis van ether

\* Vernikkelde messing - gegalvaniseerde stalen koppelingen



Langte Longueur	Slang Ø Ø Tuyau	Max. druk Pression max.	Inlet-Outlet	Code	
1,5 m	8x12 mm	20 bar	M3/8"-F1/4"	IM-901-0302-015	●
2,0 m	8x12 mm	20 bar	M1/4"-F1/4"	IM-901-0302-020	●
0,6 m	10x14 mm	20 bar	F3/8"-F3/8"	IM-901-0323-006	●
1,5 m	10x14 mm	20 bar	F3/8"-F3/8"	IM-901-0323-015	●
2,0 m	10x14 mm	20 bar	F3/8"-F3/8"	IM-901-0303-020	●
0,6 m	13x19 mm	20 bar	F1/2"-F1/2"	IM-901-0424-006	●
1,5 m	13x19 mm	20 bar	F1/2"-F1/2"	IM-901-0424-015	●
2,0 m	13x19 mm	20 bar	M1/2"-F1/2"	IM-901-0404-020	●

### AIR-EAU 20 -28 bar

\* Tuyaux noirs en caoutchouc synthétique R6

\* Raccords acier galvanisé

### LUCHT-WATER 20- 28 bar

\* Zwarte synthetisch rubberen slangen R6

\* Gegalvaniseerd stalen koppelingen



Langte Longueur	Slang Ø Ø Tuyau.	Max. druk Pression max.	Inlet-Outlet	Code	
1,0 m	5/16"	28 bar	F3/8"-F3/8"	IM-902-0222-010	●
2,0 m	5/16"	28 bar	F3/8"-F3/8"	IM-902-0222-020	●
0,6 m	3/8"	28 bar	F3/8"-F3/8"	IM-902-0323-006	●
1,0 m	3/8"	28 bar	F3/8"-F3/8"	IM-902-0323-010	●
1,5 m	3/8"	28 bar	F3/8"-F3/8"	IM-902-0323-015	●
2,0 m	3/8"	28 bar	F3/8"-F3/8"	IM-902-0323-020	●
0,6 m	1/2"	28 bar	F1/2"-F1/2"	IM-902-0424-006	●
1,0 m	1/2"	28 bar	F1/2"-F1/2"	IM-902-0424-010	●

### AIR-EAU 20 -28 bar

- \* Tuyaux noirs en caoutchouc synthétique R6
- \* Raccords acier galvanisé

### LUCHT-WATER 20- 28 bar

- \* Zwarte synthetisch rubberen slangen R6
- \* Gegalvaniseerd stalen koppelingen



Lengte Longueur	Slang Ø Ø Tuyau.	Max. druk Pression max.	Inlet-Outlet	Code	
1,5 m	1/2"	28 bar	F1/2"-F1/2"	IM-902-0424-015	●
2,0 m	1/2"	28 bar	F1/2"-F1/2"	IM-902-0424-020	●
0,6 m	3/4"	21 bar	F3/4"-F3/4"	IM-902-0525-006	●
1,0 m	3/4"	21 bar	F3/4"-F3/4"	IM-902-0525-010	●
1,5 m	3/4"	21 bar	F3/4"-F3/4"	IM-902-0525-015	●
2,0 m	3/4"	21 bar	F3/4"-F3/4"	IM-902-0525-020	●
0,6 m	1"	20 bar	F1"-F1"	IM-902-0626-006	●
1,0 m	1"	20 bar	F1"-F1"	IM-902-0626-010	●
1,5 m	1"	20 bar	F1"-F1"	IM-902-0626-015	●
2,0 m	1"	20 bar	F1"-F1"	IM-902-0626-020	●

### EAU 150° C 200 bar

- \* Tuyaux bleux en caoutchouc synthétique 1SC
- \* Raccords acier galvanisé

### WATER 150° C 200 bar

- \* Blaauwe synthetisch rubberen slangen 1SC
- \* Gegalvaniseerd stalen koppelingen



Lengte Longueur	Slang Ø Ø Tuyau.	Max. druk Pression max.	Inlet-Outlet	Code	
0,6 m	3/8"	200 bar	F3/8"-F3/8"	IM-904-0323-006	●
1,5 m	3/8"	200 bar	F3/8"-F3/8"	IM-904-0323-015	●
0,6 m	1/2"	200 bar	F1/2"-F1/2"	IM-904-0424-006	●
1,5 m	1/2"	200 bar	F1/2"-F1/2"	IM-904-0424-015	●

### EAU 150° C 400 bar

- \* Tuyaux bleux en caoutchouc synthétique 2SC
- \* Raccords acier galvanisé

### WATER 150° C 400 bar

- \* Blaauwe synthetisch rubberen slangen 2SC
- \* Gegalvaniseerd stalen koppelingen



Lengte Longueur	Slang Ø Ø Tuyau.	Max. druk Pression max.	Inlet-Outlet	Code	
0,6 m	3/8"	400 bar	F3/8"-F3/8"	IM-905-0323-006	●
1,5 m	3/8"	400 bar	F3/8"-F3/8"	IM-905-0323-015	●
0,6 m	1/2"	400 bar	F1/2"-F1/2"	IM-905-0424-006	●
1,5 m	1/2"	400 bar	F1/2"-F1/2"	IM-905-0424-015	●

### HUILE ET FLUIDES SIMILAIRES 88-160 bar

- \* Tuyaux noirs en caoutchouc synthétique 1SC
- \* Raccords acier galvanisé

### OLIE EN GELIJKAARDIGE VLOEISTOFFEN 88-160 bar

- \* Zwarte synthetisch rubberen slangen 1SC
- \* Gegalvaniseerd stalen koppelingen



Lengte Longueur	Slang Ø Ø Tuyau.	Max. druk Pression max.	Inlet-Outlet	Code	
0,6 m	1/2"	160 bar	F1/2"-F1/2"	IM-906-0424-006	●
0,8 m	1/2"	160 bar	F90°1/2"-F1/2"	IM-906-0434-008	●
1,0 m	1/2"	160 bar	F1/2"-F1/2"	IM-906-0424-010	●
1,5 m	1/2"	160 bar	F1/2"-F1/2"	IM-906-0424-015	●
2,0 m	1/2"	160 bar	F1/2"-F1/2"	IM-906-0424-020	●
0,6 m	3/4"	105 bar	F3/4"-F3/4"	IM-906-0525-006	●
0,8 m	3/4"	105 bar	F90°3/4"-F3/4"	IM-906-0535-008	●
1,0 m	3/4"	105 bar	F3/4"-F3/4"	IM-906-0525-010	●
1,5 m	3/4"	105 bar	F3/4"-F3/4"	IM-906-0525-015	●
2,0 m	3/4"	105 bar	F3/4"-F3/4"	IM-906-0525-020	●
0,6 m	1"	88 bar	F1"-F1"	IM-906-0626-006	●
0,8 m	1"	88 bar	F90°1"-F1"	IM-906-0636-008	●
1,0 m	1"	88 bar	F1"-F1"	IM-906-0626-010	●
1,5 m	1"	88 bar	F1"-F1"	IM-906-0626-015	●
2,0 m	1"	88 bar	F1"-F1"	IM-906-0626-020	●

## GRAISSE 275 - 400 bar

\* Tuyaux noirs en caoutchouc synthétique 2SC

\* Raccords acier galvanisé

## VET 275 - 400 bar

\* Zwarte synthetisch rubberen slangen 2SC

\* Gegalvaniseerd stalen koppelingen



Lengte Longueur	Slang Ø Ø Tuyau.	Max. druk Pression max.	Inlet-Outlet	Code	
0,6 m	1/4"	400 bar	F1/4"-F1/4"	IM-907-0122-006	●
0,8 m	1/4"	400 bar	F90°1/4"-F1/4"	IM-907-0132-008	●
1,5 m	1/4"	400 bar	F1/4"-F1/4"	IM-907-0122-015	●
1,5 m	1/4"	400 bar	F1/4"-F1/4"	IM-907-0102-015	●
2,0 m	1/4"	400 bar	M1/4"-F1/4"	IM-907-0122-020	●
0,6 m	3/8"	330 bar	F3/8"-F3/8"	IM-907-0323-006	●
0,8 m	3/8"	330 bar	F90°3/8"-F3/8"	IM-907-0333-008	●
1,5 m	3/8"	330 bar	F3/8"-F3/8"	IM-907-0323-015	●
2,0 m	3/8"	330 bar	F3/8"-F3/8"	IM-907-0323-020	●
0,6 m	1/2"	275 bar	F1/2"-F1/2"	IM-907-0424-006	●
0,8 m	1/2"	275 bar	F90°1/2"-F1/2"	IM-907-0434-008	●
1,5 m	1/2"	275 bar	F1/2"-F1/2"	IM-907-0424-015	●
2,0 m	1/2"	275 bar	F1/2"-F1/2"	IM-907-0424-020	●
0,6 m	3/4"	215 bar	F3/4"-F3/4"	IM-907-0525-006	●
0,8 m	3/4"	215 bar	F90°3/4"-F3/4"	IM-907-0535-008	●
1,5 m	3/4"	215 bar	F3/4"-F3/4"	IM-907-0525-015	●
0,6 m	1"	165 bar	F1"-F1"	IM-907-0626-006	●
0,8 m	1"	165 bar	F90°1"-F1"	IM-907-0636-008	●
1,5 m	1"	165 bar	F1"-F1"	IM-907-0626-015	●

## ANTI-GEL - LAVE-GLACE - AdBlue 20 bar

\* Tuyaux noirs en caoutchouc EPDM synthétique anti-statique

\* Raccords INOX AISI 316

## ANTIVRIES - RUITENSPROEI - AdBlue 20 bar

\* Zwarte antistatische synthetische EPDM rubberen slangen

\* AISI 316 RVS koppelingen



Lengte Longueur	Slang Ø Ø Tuyau.	Max. druk Pression max.	Inlet-Outlet	Code	
0,6 m	1/2"	20 bar	F1/2"-F1/2"	IM-909-0424-006	●
1,0 m	1/2"	20 bar	F1/2"-F1/2"	IM-909-0424-010	●
1,5 m	1/2"	20 bar	F1/2"-F1/2"	IM-909-0424-015	●
2,0 m	1/2"	20 bar	F1/2"-F1/2"	IM-909-0424-020	●
0,6 m	3/4"	20 bar	F3/4"-F3/4"	IM-909-0525-006	●
1,0 m	3/4"	20 bar	F3/4"-F3/4"	IM-909-0525-010	●
1,5 m	3/4"	20 bar	F3/4"-F3/4"	IM-909-0525-015	●

## ALIMENTATION 120° 15 bar

\* Tuyaux blancs caoutchouc EPDM gainé bleu

\* Raccords INOX AISI 316

\* Réglementation de la FDA sur la qualité des aliments

## VOEDING 120° 15 bar

\* Witte EPDM rubberen slangen met blauwe mantel

\* AISI 316 RVS koppelingen

\* FDA voorschriften voor voedselkwaliteit



Lengte Longueur	Slang Ø Ø Tuyau.	Max. druk Pression max.	Inlet-Outlet	Code	
0,6 m	1/2"	15 bar	F1/2"-F1/2"	IM-913-0424-006	●
1,5 m	1/2"	15 bar	F1/2"-F1/2"	IM-913-0424-015	●
0,6 m	3/4"	15 bar	F3/4"-F3/4"	IM-913-0525-006	●
1,5 m	3/4"	15 bar	F3/4"-F3/4"	IM-913-0525-015	●



### AIR-EAU 20 bar

\* Tuyaux bleus en polyuréthane à base d'éther

\* Raccords en laiton nickelé - acier galvanisé

### LUCHT-WATER 20 bar

\* Blauwe polyurethaanslangen op basis van ether

\* Vernikkelde messing - gegalvaniseerde stalen koppelingen



Lengte Longueur	Slang Ø - afm. Ø Tuyau - dim.	Max. druk Pression max.	Inlet-Outlet	Code	
12 m	1/4"-6x10 mm	20 bar	F1/4"-M1/4"	IM-901-0102-120	●
9 m	5/16"-8x12 mm	20 bar	F1/4"-M1/4"	IM-901-0202-090	●
11 m	5/16"-8x12 mm	20 bar	M3/8"-M1/4"	IM-901-0212-110	●
12 m	5/16"-8x12 mm	20 bar	F3/8"-M1/4"	IM-901-0202-120	●
15 m	5/16"-8x12 mm	20 bar	F1/4"-M1/4"	IM-901-0202-150	●
20 m	5/16"-8x12 mm	20 bar	F3/8"-M1/4"	IM-901-0202-200	●
10 m	3/8"-10x14 mm	20 bar	F3/8"-M3/8"	IM-901-0303-100	●
15 m	3/8"-10x14 mm	20 bar	F3/8"-M3/8"	IM-901-0303-150	●
20 m	3/8"-10x14 mm	20 bar	F3/8"-M3/8"	IM-901-0303-200	●
10 m	1/2"-13x19 mm	20 bar	F1/2"-M1/2"	IM-901-0404-100	●
15 m	1/2"-13x19 mm	20 bar	F1/2"-M1/2"	IM-901-0404-150	●
18 m	1/2"-13x19 mm	20 bar	F1/2"-M1/2"	IM-901-0404-180	●
20 m	1/2"-13x19 mm	20 bar	F1/2"-M1/2"	IM-901-0404-200	●
25 m	1/2"-13x19 mm	20 bar	F1/2"-M1/2"	IM-901-0404-250	●

### AIR-EAU 20-28 bar

\* Tuyaux noirs en caoutchouc synthétique:

**R6 de 5/16" à 1"**

**AERTUB/20 de 1"1/4 < 2"**

\* Raccords acier galvanisé

### LUCHT-WATER 20-28 bar

\* Zwarte synthetisch rubberen slangen:

**R6 van 5/16" tot 1"**

**AERTUB/20 van 1"1/4 < 2"**

\* Gegalvaniseerde stalen koppelingen



Lengte Longueur	Slang Ø - afm. Ø Tuyau - dim.	Max. druk Pression max.	Inlet-Outlet	Code	
12 m	5/16"-7,9x14,3 mm	28 bar	F3/8"-M1/4"	IM-902-0203-120	●
18 m	5/16"-7,9x14,3 mm	28 bar	F3/8"-M1/4"	IM-902-0203-180	●
10 m	3/8"-9,5x16 mm	28 bar	F3/8"-M3/8"	IM-902-0303-100	●
15 m	3/8"-9,5x16 mm	28 bar	F3/8"-M3/8"	IM-902-0303-150	●
18 m	3/8"-9,5x16 mm	28 bar	F3/8"-M3/8"	IM-902-0303-180	●
20 m	3/8"-9,5x16 mm	28 bar	F1/2"-M1/2"	IM-902-0303-200	●
10 m	1/2"-12,7x19 mm	28 bar	F1/2"-M1/2"	IM-902-0404-100	●
15 m	1/2"-12,7x19 mm	28 bar	F1/2"-M1/2"	IM-902-0404-150	●
18 m	1/2"-12,7x19 mm	28 bar	F1/2"-M1/2"	IM-902-0404-180	●
20 m	1/2"-12,7x19 mm	28 bar	F1/2"-M1/2"	IM-902-0404-200	●
25 m	1/2"-12,7x19 mm	28 bar	F1/2"-M1/2"	IM-902-0404-250	●
30 m	1/2"-12,7x19 mm	28 bar	F1/2"-M1/2"	IM-902-0404-300	●
40 m	1/2"-12,7x19 mm	28 bar	F1/2"-M1/2"	IM-902-0404-400	●
50 m	1/2"-12,7x19 mm	28 bar	F1/2"-M1/2"	IM-902-0404-500	●
15 m	3/4"-19x25,8 mm	21 bar	F3/4"-M3/4"	IM-902-0505-150	●
20 m	3/4"-19x25,8 mm	21 bar	F3/4"-M3/4"	IM-902-0505-200	●
30 m	3/4"-19x25,8 mm	21 bar	F3/4"-M3/4"	IM-902-0505-300	●
40 m	3/4"-19x25,8 mm	21 bar	F3/4"-M3/4"	IM-902-0505-400	●
15 m	1"-25,4x33,2 mm	20 bar	F1"-M1"	IM-902-0606-150	●
20 m	1"-25,4x33,2 mm	20 bar	F1"-M1"	IM-902-0606-200	●
30 m	1"-25,4x33,2 mm	20 bar	F1"-M1"	IM-902-0606-300	●
15 m	1"1/4-32x44 mm	20 bar	F1"1/2-M1"1/2	IM-902-0708-150	●
20 m	1"1/4-32x44 mm	20 bar	F1"1/2-M1"1/2	IM-902-0708-200	●
30 m	1"1/4-32x44 mm	20 bar	F1"1/2-M1"1/2	IM-902-0708-300	●

## AIR-EAU 20-28 bar

\* Tuyaux noirs en caoutchouc synthétique

### AERTUB/20

\* Raccords acier galvanisé

## LUCHT-WATER 20-28 bar

\* Zwarte synthetisch rubberen slangen

### AERTUB/20

\* Gegalvaniseerde stalen koppelingen



Lengte Longueur	Slang Ø - afm. Ø Tuyau - dim.	Max. druk Pression max.	Inlet-Outlet	Code	
15 m	1"1/2-38x51 mm	20 bar	F1"1/2-M1"1/2	IM-902-0808-150	●
20 m	1"1/2-38x51 mm	20 bar	F1"1/2-M1"1/2	IM-902-0808-200	●
30 m	1"1/2-38x51 mm	20 bar	F1"1/2-M1"1/2	IM-902-0808-300	●
15 m	2"-51x66 mm	20 bar	F2"-M2"	IM-902-0909-150	●
20 m	2"-51x66 mm	20 bar	F2"-M2"	IM-902-0909-200	●
30 m	2"-51x66 mm	20 bar	F2"-M2"	IM-902-0909-300	●

## EAU 150° C 200 bar

\* Tuyaux bleux en caoutchouc synthétique 1SC

\* Raccords acier galvanisé

\* Poignée en caoutchouc bleu

## WATER 150° C 200 bar

\* Blauwe synthetisch rubberen slangen 1SC

\* Gegalvaniseerd stalen koppelingen

\* Rubberen blauw handvat



Lengte Longueur	Slang Ø - afm. Ø Tuyau - dim.	Max. druk Pression max.	Inlet-Outlet	Code	
10 m	5/16"-7,9x13,5 mm	200 bar	F3/8"-F3/8"	IM-904-0223-100	●
15 m	5/16"-7,9x13,5 mm	200 bar	F3/8"-F3/8"	IM-904-0223-150	●
20 m	5/16"-7,9x13,5 mm	200 bar	F3/8"-F3/8"	IM-904-0223-200	●
10 m	3/8"-9,5x15,6 mm	200 bar	F3/8"-F3/8"	IM-904-0323-100	●
15 m	3/8"-9,5x15,6 mm	200 bar	F3/8"-F3/8"	IM-904-0323-150	●
18 m	3/8"-9,5x15,6 mm	200 bar	F3/8"-F3/8"	IM-904-0323-180	●
20 m	3/8"-9,5x15,6 mm	200 bar	F3/8"-F3/8"	IM-904-0323-200	●
25 m	3/8"-9,5x15,6 mm	200 bar	F3/8"-F3/8"	IM-904-0323-250	●
30 m	3/8"-9,5x15,6 mm	200 bar	F3/8"-F3/8"	IM-904-0323-300	●
40 m	3/8"-9,5x15,6 mm	200 bar	F3/8"-F3/8"	IM-904-0323-400	●
50 m	3/8"-9,5x15,6 mm	200 bar	F3/8"-F3/8"	IM-904-0323-500	●
10 m	1/2"-12,8x19,1 mm	200 bar	F1/2"-F1/2"	IM-904-0424-100	●
15 m	1/2"-12,8x19,1 mm	200 bar	F1/2"-F1/2"	IM-904-0424-150	●
20 m	1/2"-12,8x19,1 mm	200 bar	F1/2"-F1/2"	IM-904-0424-200	●
25 m	1/2"-12,8x19,1 mm	200 bar	F1/2"-F1/2"	IM-904-0424-250	●
30 m	1/2"-12,8x19,1 mm	200 bar	F1/2"-F1/2"	IM-904-0424-300	●
40 m	1/2"-12,8x19,1 mm	200 bar	F1/2"-F1/2"	IM-904-0424-400	●

## EAU 150° C 400 bar

\* Tuyaux bleux en caoutchouc synthétique 2SC

\* Raccords acier galvanisé

\* Poignée en caoutchouc bleu

## WATER 150° C 400 bar

\* Blauwe synthetisch rubberen slangen 2SC

\* Gegalvaniseerd stalen koppelingen

\* Rubberen blauw handvat



Lengte Longueur	Slang Ø - afm. Ø Tuyau - dim.	Max. druk Pression max.	Inlet-Outlet	Code	
10 m	5/16"-7,9x15 mm	400 bar	F3/8"-F3/8"	IM-905-0223-100	●
15 m	5/16"-7,9x15 mm	400 bar	F3/8"-F3/8"	IM-905-0223-150	●
20 m	5/16"-7,9x15 mm	400 bar	F3/8"-F3/8"	IM-905-0223-200	●
10 m	3/8"-9,5x17 mm	400 bar	F3/8"-F3/8"	IM-905-0323-100	●
15 m	3/8"-9,5x17 mm	400 bar	F3/8"-F3/8"	IM-905-0323-150	●
18 m	3/8"-9,5x17 mm	400 bar	F3/8"-F3/8"	IM-905-0323-180	●
20 m	3/8"-9,5x17 mm	400 bar	F3/8"-F3/8"	IM-905-0323-200	●
25 m	3/8"-9,5x17 mm	400 bar	F3/8"-F3/8"	IM-905-0323-250	●
30 m	3/8"-9,5x17 mm	400 bar	F3/8"-F3/8"	IM-905-0323-300	●
40 m	3/8"-9,5x17 mm	400 bar	F3/8"-F3/8"	IM-905-0323-400	●
50 m	3/8"-9,5x17 mm	400 bar	F3/8"-F3/8"	IM-905-0323-500	●
10 m	1/2"-12,8x20,4 mm	400 bar	F1/2"-F1/2"	IM-905-0424-100	●
15 m	1/2"-12,8x20,4 mm	400 bar	F1/2"-F1/2"	IM-905-0424-150	●
20 m	1/2"-12,8x20,4 mm	400 bar	F1/2"-F1/2"	IM-905-0424-200	●
25 m	1/2"-12,8x20,4 mm	400 bar	F1/2"-F1/2"	IM-905-0424-250	●
30 m	1/2"-12,8x20,4 mm	400 bar	F1/2"-F1/2"	IM-905-0424-300	●
40 m	1/2"-12,8x20,4 mm	400 bar	F1/2"-F1/2"	IM-905-0424-400	●

### HUILE ET FLUIDES SIMILAIRES

#### 40-180 bar

- \* Tuyaux noirs en caoutchouc synthétique 1SC
- \* Raccords acier galvanisé

### OLIE EN GELIJKAARDIGE VLOEISTOFFEN

#### 40-180 bar

- \* Zwarte synthetisch rubberen slangen 1SC
- \* Gegalvaniseerd stalen koppelingen



Lengte Longueur	Slang Ø - afm. Ø Tuyau - dim.	Max. druk Pression max.	Inlet-Outlet	Code	
10 m	3/8"-9,5x15,6 mm	180 bar	F1/2"-M1/2"	IM-906-0304-100	●
15 m	3/8"-9,5x15,6 mm	180 bar	F1/2"-M1/2"	IM-906-0304-150	●
18 m	3/8"-9,5x15,6 mm	180 bar	F1/2"-M1/2"	IM-906-0304-180	●
10 m	1/2"-12,8x19,1 mm	160 bar	F1/2"-M1/2"	IM-906-0404-100	●
15 m	1/2"-12,8x19,1 mm	160 bar	F1/2"-M1/2"	IM-906-0404-150	●
18 m	1/2"-12,8x19,1 mm	160 bar	F1/2"-M1/2"	IM-906-0404-180	●
20 m	1/2"-12,8x19,1 mm	160 bar	F1/2"-M1/2"	IM-906-0404-200	●
25 m	1/2"-12,8x19,1 mm	160 bar	F1/2"-M1/2"	IM-906-0404-250	●
30 m	1/2"-12,8x19,1 mm	160 bar	F1/2"-M1/2"	IM-906-0404-300	●
40 m	1/2"-12,8x19,1 mm	160 bar	F1/2"-M1/2"	IM-906-0404-400	●
50 m	1/2"-12,8x19,1 mm	160 bar	F1/2"-M1/2"	IM-906-0404-500	●
15 m	3/4"-19x26 mm	105 bar	F3/4"-M3/4"	IM-906-0505-150	●
20 m	3/4"-19x26 mm	105 bar	F3/4"-M3/4"	IM-906-0505-200	●
25 m	3/4"-19x26 mm	105 bar	F3/4"-M3/4"	IM-906-0505-250	●
30 m	3/4"-19x26 mm	105 bar	F3/4"-M3/4"	IM-906-0505-300	●
40 m	3/4"-19x26 mm	105 bar	F3/4"-M3/4"	IM-906-0505-400	●
15 m	1"-25,4x33,4 mm	88 bar	F1"-F1"	IM-906-0606-150	●
20 m	1"-25,4x33,4 mm	88 bar	F1"-F1"	IM-906-0606-200	●
30 m	1"-25,4x33,4 mm	88 bar	F1"-F1"	IM-906-0606-300	●
15 m	1"1/4-31,8x41 mm	63 bar	F1"1/2-F1"1/2	IM-906-0708-150	●
20 m	1"1/4-31,8x41 mm	63 bar	F1"1/2-F1"1/2	IM-906-0708-200	●
30 m	1"1/4-31,8x41 mm	63 bar	F1"1/2-F1"1/2	IM-906-0708-300	●
15 m	1"1/2-38x47,5 mm	50 bar	F1"1/2-F1"1/2	IM-906-0808-150	●
20 m	1"1/2-38x47,5 mm	50 bar	F1"1/2-F1"1/2	IM-906-0808-200	●
30 m	1"1/2-38x47,5 mm	50 bar	F1"1/2-F1"1/2	IM-906-0808-300	●
15 m	2"-50,8x60,5 mm	40 bar	F2"-F2"	IM-906-0909-150	●
20 m	2"-50,8x60,5 mm	40 bar	F2"-F2"	IM-906-0909-200	●
30 m	2"-50,8x60,5 mm	40 bar	F2"-F2"	IM-906-0909-300	●

### GRAISSE 165 - 400 bar

- \* Tuyaux noirs en caoutchouc synthétique 2SC
- \* Raccords acier galvanisé

### VET 165 - 400 bar

- \* Zwarte synthetisch rubberen slangen 2SC
- \* Gegalvaniseerd stalen koppelingen



Lengte Longueur	Slang Ø - afm. Ø Tuyau - dim.	Max. druk Pression max.	Inlet-Outlet	Code	
10 m	1/4"-6,4x13,3 mm	400 bar	F1/4"-M1/4"	IM-907-0102-100	●
15 m	1/4"-6,4x13,3 mm	400 bar	F1/4"-M1/4"	IM-907-0102-150	●
18 m	1/4"-6,4x13,3 mm	400 bar	F1/4"-M1/4"	IM-907-0102-180	●
10 m	3/8"-9,5x17 mm	330 bar	F3/8"-M3/8"	IM-907-0303-100	●
15 m	3/8"-9,5x17 mm	330 bar	F3/8"-M3/8"	IM-907-0303-150	●
20 m	3/8"-9,5x17 mm	330 bar	F3/8"-M3/8"	IM-907-0303-200	●
25 m	3/8"-9,5x17 mm	330 bar	F3/8"-M3/8"	IM-907-0303-250	●
30 m	3/8"-9,5x17 mm	330 bar	F3/8"-M3/8"	IM-907-0303-300	●
10 m	1/2"-12,8x20,4 mm	275 bar	F1/2"-M1/2"	IM-907-0404-100	●
15 m	1/2"-12,8x20,4 mm	275 bar	F1/2"-M1/2"	IM-907-0404-150	●
20 m	1/2"-12,8x20,4 mm	275 bar	F1/2"-M1/2"	IM-907-0404-200	●
25 m	1/2"-12,8x20,4 mm	275 bar	F1/2"-M1/2"	IM-907-0404-250	●
30 m	1/2"-12,8x20,4 mm	275 bar	F1/2"-M1/2"	IM-907-0404-300	●
15 m	3/4"-19x27,5 mm	215 bar	F3/4"-M3/4"	IM-907-0505-150	●
20 m	3/4"-19x27,5 mm	215 bar	F3/4"-M3/4"	IM-907-0505-200	●
30 m	3/4"-19x27,5 mm	215 bar	F3/4"-M3/4"	IM-907-0505-300	●
15 m	1"-25,4x35,3 mm	165 bar	F1"-F1"	IM-907-0606-150	●
20 m	1"-25,4x35,3 mm	165 bar	F1"-F1"	IM-907-0606-200	●
30 m	1"-25,4x35,3 mm	165 bar	F1"-F1"	IM-907-0606-300	●



## ANTI-GEL - LAVE-GLACE - AdBlue 20 bar

\* Tuyaux noirs en caoutchouc EPDM synthétique anti-statique

\* Raccords INOX AISI 316

## ANTIVRIES - RUITENSPROEI - AdBlue 20 bar

\* Zwarte antistatische synthetische EPDM rubberen slangen

\* AISI 316 RVS koppelingen



Lengte Longueur	Slang Ø - afm. Ø Tuyau - dim.	Max. druk Pression max.	Inlet-Outlet	Code	
10 m	1/2"-12,8x22 mm	20 bar	F1/2"-M1/2"	IM-909-0404-100	●
15 m	1/2"-12,8x22 mm	20 bar	F1/2"-M1/2"	IM-909-0404-150	●
20 m	1/2"-12,8x22 mm	20 bar	F1/2"-M1/2"	IM-909-0404-200	●
25 m	1/2"-12,8x22 mm	20 bar	F1/2"-M1/2"	IM-909-0404-250	●
10 m	3/4"-19x29 mm	20 bar	F3/4"-F3/4"	IM-909-0505-100	●
15 m	3/4"-19x29 mm	20 bar	F3/4"-F3/4"	IM-909-0505-150	●
20 m	3/4"-19x29 mm	20 bar	F3/4"-F3/4"	IM-909-0505-200	●

## ALIMENTATION 120° 15 bar

\* Tuyaux blancs caoutchouc EPDM gainé bleu

\* Raccords INOX AISI 316

\* Réglementation de la FDA sur la qualité des aliments

## VOEDING 120° 15 bar

\* Witte EPDM rubberen slangen met blauwe mantel

\* AISI 316 RVS koppelingen

\* FDA voorschriften voor voedselkwaliteit



Lengte Longueur	Slang Ø - afm. Ø Tuyau - dim.	Max. druk Pression max.	Inlet-Outlet	Code	
10 m	1/2"-12,8x22 mm	15 bar	F1/2"-M1/2"	IM-913-0404-100	●
15 m	1/2"-12,8x22 mm	15 bar	F1/2"-M1/2"	IM-913-0404-150	●
20 m	1/2"-12,8x22 mm	15 bar	F1/2"-M1/2"	IM-913-0404-200	●
25 m	1/2"-12,8x22 mm	15 bar	F1/2"-M1/2"	IM-913-0404-250	●
30 m	1/2"-12,8x22 mm	15 bar	F1/2"-M1/2"	IM-913-0404-300	●
15 m	3/4"-19x29 mm	15 bar	F3/4"-F3/4"	IM-913-0505-150	●
20 m	3/4"-19x29 mm	15 bar	F3/4"-F3/4"	IM-913-0505-200	●

## Gas Gaz

### PRIJZEN OP AANVRAAG - PRIX SUR DEMANDE

#### Lashaspels Enrouleurs pour le gaz

Vaste slanghaspel voor lassen, 20 bar, dubbele slang SBR/EPDM  
Enrouleur fixe pour le soudage, 20 bar, double tuyau SBR/EPDM



Serie	Slang lengte - Ø Tuyau longueur - Ø	Koppeling IN/OUT Raccord IN/OUT	Code
430	13 m - 2 x 6 mm (2 x 1/4")	3/8" V/F	IR-430701
430	12 m - 2 x 8 mm (2 x 5/16")	3/8" V/F	IR-430702
530	17 m - 2 x 6 mm (2 x 1/4")	3/8" V/F	IR-530701
530	20 m - 2 x 6 mm (2 x 1/4")	3/8" V/F	IR-530702
530	15 m - 2 x 8 mm (2 x 5/16")	3/8" V/F	IR-530703
530	20 m - 2 x 8 mm (2 x 5/16")	3/8" V/F	IR-530704
530	15 m - 2 x 9 mm (2 x 3/8")	3/8" V/F	IR-530705
540	25 m - 2 x 6 mm (2 x 1/4")	3/8" V/F	IR-540701
540	30 m - 2 x 6 mm (2 x 1/4")	3/8" V/F	IR-540702
540	25 m - 2 x 8 mm (2 x 5/16")	3/8" V/F	IR-540704
540	30 m - 2 x 8 mm (2 x 5/16")	3/8" V/F	IR-540705
540	20 m - 2 x 9 mm (2 x 3/8")	3/8" V/F	IR-540707
540	27 m - 2 x 9 mm (2 x 3/8")	3/8" V/F	IR-540709

#### Gasflessenwagens Diabes port-bouteilles

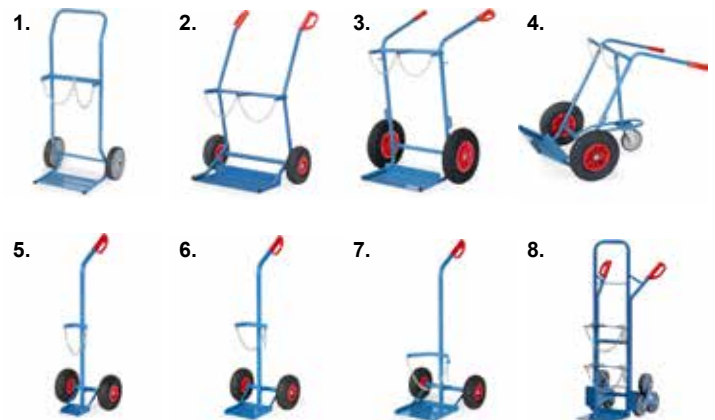

	Omschrijving Description	Code
1.	2 flessen van 10 L / 2 bouteilles de 10 L	NF-051005
2.	2 flessen van 20 L / 2 bouteilles de 20 L	NF-051007
3.	2 flessen van 40-50 L / 2 bouteilles de 40-50 L	NF-051012
4.	Idem NF-51012 + steunwiel/roue de support	NF-051022
5.	1 fles van 10 L / 1 bouteille de 10 L	NF-051092
6.	1 fles van 20, 40 of 50 L / 1 bouteille de 20, 40 ou 50 L	NF-051102
7.	1 fles van 33 kg / 1 bouteille de 33 kg	NF-051122
8.	Trappensteekwagen / Diable à escalier	NF-051325



Lengte Longueur	Ø	Max. druk Pression max.	Kleur Couleur	Code	
<b>KPU</b>					
120 m	8 mm - (5/16)	20 bar	●	IZ-82/8BU/120	●
100 m	10 mm - (3/8")	20 bar	●	IZ-82/10BU/100	●
120 m	12 mm - (1/2")	20 bar	●	IZ-82/13BU/120	●
120 m	8 mm - (5/16)	20 bar	●	IZ-82/8BK/120	●
100 m	10 mm - (3/8")	20 bar	●	IZ-82/10BK/100	●
120 m	12 mm - (1/2")	20 bar	●	IZ-82/13BK/120	●
120 m	8 mm - (5/16)	20 bar	●	IZ-82/8RD/120	●
100 m	10 mm - (3/8")	20 bar	●	IZ-82/10RD/100	●
120 m	12 mm - (1/2")	20 bar	●	IZ-82/13RD/120	●
<b>VISIBILITE ELEVEE - KPU SAFE - HOGE ZICHTBAARHEID</b>					
120 M	8 mm - (5/16)	20 bar	●	IZ-82/8LM/120	●
100 M	10 mm - (3/8")	20 bar	●	IZ-82/10LM/100	●
<b>ULTRA FLEXIBLE - FLEX - EXTRA BUIGBAAR</b>					
100 M	8 mm - (5/16)	15 bar	●	IZ-82/8FL/100	●
100 M	10 mm - (3/8")	15 bar	●	IZ-82/10FL/100	●



9100



804/805 BLACK



804/805 SILVER



804/805 YELLOW

Type	Slang - Tuyau					Aanvoerslang Tuyau d'entrée		Code		
	Ø Int.	Lengte Longueur	Max druk Press max	Koppeling Raccord	Type	Kleur Couleur	Lengte Longueur			Koppeling Raccord
<b>SERIE 9100</b>										
	5,5 mm	6,5 m	12 bar	1/4" M	PU	●	N/A	Ø 6x8	IZ-9100/6	●
<b>SERIE 804</b>										
BLACK	8 mm	10 m	15 bar	1/4" M	KPU	●	1,5 m	N/A	IZ-804/8/B	●
BLACK	10 mm	8 m	15 bar	3/8" M	KPU	●	1,5 m	N/A	IZ-804/10/B	●
SILVER	8 mm	10 m	15 bar	1/4" M	KPU	●	1,5 m	N/A	IZ-804/8/S	●
SILVER	10 mm	8 m	15 bar	3/8" M	KPU	●	1,5 m	N/A	IZ-804/10/S	●
YELLOW	8 mm	10 m	15 bar	1/4" M	KPU	●	1,5 m	N/A	IZ-00804/8	●
YELLOW	10 mm	8 m	15 bar	3/8" M	KPU	●	1,5 m	N/A	IZ-0804/10	●
<b>SERIE 805</b>										
BLACK	8 mm	16 m	15 bar	1/4" M	KPU	●	1,5 m	N/A	IZ-805/8/B	●
BLACK	10 mm	16 m	15 bar	3/8" M	KPU	●	1,5 m	N/A	IZ-805/10/B	●
BLACK	12,5 mm	11 m	15 bar	1/2" M	KPU	●	1,5 m	N/A	IZ-805/13/B	●
SILVER	8 mm	16 m	15 bar	1/4" M	KPU	●	1,5 m	N/A	IZ-805/8/S	●
SILVER	10 mm	16 m	15 bar	3/8" M	KPU	●	1,5 m	N/A	IZ-805/10/S	●
SILVER	12,5 mm	11 m	15 bar	1/2" M	KPU	●	1,5 m	N/A	IZ-805/13/S	●
YELLOW	8 mm	16 m	15 bar	1/4" M	KPU	●	1,5 m	N/A	IZ-00805/8	●
YELLOW	10 mm	16 m	15 bar	3/8" M	KPU	●	1,5 m	N/A	IZ-0805/10	●
YELLOW	12,5 mm	11 m	15 bar	1/2" M	KPU	●	1,5 m	N/A	IZ-0805/13	●



805 FLEX



805 A FLEX



805 B SAFE

Type	Slang - Tuyau						Aanvoerslang Tuyau d'entrée		Code
	Ø Int.	Lengte Longueur	Max druk Press max	Koppeling Raccord	Type	Kleur Couleur	Lengte Longueur	Koppeling Raccord	
<b>SERIE 805</b>									
FLEX	8 mm	15 m	15 bar	1/4" M	FLEX	●	1,5 m	N/A	IZ-805/8/FLEX ●
FLEX	10 mm	15 m	15 bar	3/8" M	FLEX	●	1,5 m	N/A	IZ-805/10/FLEX ●
A FLEX	8 mm	15 m	15 bar	1/4" M	FLEX	●	1,5 m	N/A	IZ-805/8/A/FLEX ●
A FLEX	10 mm	15 m	15 bar	3/8" M	FLEX	●	1,5 m	N/A	IZ-805/10/A/FLEX ●
B SAFE	8 mm	16 m	15 bar	1/4" M	KPU SAFE	●	1,5 m	N/A	IZ-805/8/B/SAFE ●
B SAFE	10 mm	16 m	15 bar	3/8" M	KPU SAFE	●	1,5 m	N/A	IZ-805/10/B/SAFE ●



AL81/AL83 BLACK



AL81/AL83



AM86



AM80/AM85

Type	Slang - Tuyau						Aanvoerslang Tuyau d'entrée		Code
	Ø Int.	Lengte Longueur	Max druk Press max	Koppeling Raccord	Type	Kleur Couleur	Lengte Longueur	Koppeling Raccord	
<b>SERIE AL BLACK</b>									
AL81 BLACK	8 mm	10 m	15 bar	1/4" M	KPU	●	1,5 m	N/A	IZ-AL81/8/B ●
AL81 BLACK	10 mm	8 m	15 bar	3/8" M	KPU	●	1,5 m	N/A	IZ-AL81/10/B ●
AL81 BLACK	8 mm	8 m	15 bar	1/4" M	FLEX	●	1,5 m	N/A	IZ-AL81/8/B/FLEX ●
AL81 BLACK	8 mm	10 m	15 bar	1/4" M	KPU SAFE	●	1,5 m	N/A	IZ-AL81/8/B/SAFE ●
AL81 BLACK	10 mm	8 m	15 bar	3/8" M	KPU SAFE	●	1,5 m	N/A	IZ-AL81/10/B/SAFE ●
AL83 BLACK	8 mm	16 m	15 bar	1/4" M	KPU	●	1,5 m	N/A	IZ-AL83/8/B ●
AL83 BLACK	10 mm	16 m	15 bar	3/8" M	KPU	●	1,5 m	N/A	IZ-AL83/10/B ●
AL83 BLACK	8 mm	16 m	15 bar	1/4" M	KPU SAFE	●	1,5 m	N/A	IZ-AL83/8/B/SAFE ●
AL83 BLACK	10 mm	16 m	15 bar	3/8" M	KPU SAFE	●	1,5 m	N/A	IZ-AL83/10/B/SAFE ●
<b>SERIE AL</b>									
AL81	8 mm	10 m	15 bar	1/4" M	KPU	●	1,5 m	N/A	IZ-AL81/8 ●
AL81	10 mm	8 m	15 bar	3/8" M	KPU	●	1,5 m	N/A	IZ-AL81/10 ●
AL83	8 mm	16 m	15 bar	1/4" M	KPU	●	1,5 m	N/A	IZ-AL83/8 ●
AL83	10 mm	16 m	15 bar	3/8" M	KPU	●	1,5 m	N/A	IZ-AL83/10 ●
AL83	12,5 mm	11 m	15 bar	1/2" M	KPU	●	1,5 m	N/A	IZ-AL83/13 ●
<b>SERIE AM86</b>									
AM86	10 mm	25 m	15 bar	3/8" M	KPU	●	1,5 m	N/A	IZ-AM86/10 ●
AM86	12,5 mm	16 m	15 bar	1/2" M	KPU	●	1,5 m	N/A	IZ-AM86/13 ●
AM86	10 mm	20 m	15 bar	3/8" M	PVC	●	1,5 m	N/A	IZ-AM86/10PVC ●
AM86	12,5 mm	12 m	15 bar	1/2" M	PVC	●	1,5 m	N/A	IZ-AM86/13PVC ●
AM86	10 mm	18 m	15 bar	3/8" M	NBR	●	1,5 m	N/A	IZ-AM86/10NBR ●
AM86	12,5 mm	12 m	15 bar	1/2" M	NBR	●	1,5 m	N/A	IZ-AM86/13NBR ●
<b>SERIE AM80/AM85 - LUCHT/AIR</b>									
AM80	8 mm	10 m	15 bar	1/4" M	PU	●	1,5 m	N/A	IZ-AM80/8 ●
AM85	8 mm	16 m	15 bar	1/4" M	PU	●	1,5 m	N/A	IZ-AM85/8 ●
AM85	10 mm	16 m	15 bar	3/8" M	PU	●	1,5 m	N/A	IZ-AM85/10 ●





813 ALU



8800 ALU



8900 ALU

Type	Slang - Tuyau						Aanvoerslang Tuyau d'entrée		Code
	Ø Int.	Lengte Longueur	Max druk Press max	Koppeling Raccord	Type	Kleur Couleur	Lengte Longueur	Koppeling Raccord	
<b>SERIE 813</b>									
813 SILVER	8 mm	12 m	12 bar	1/4" M	PVC/PU	●	2 m	1/4" M	IZ-813/8/S
813 SILVER	10 mm	9 m	12 bar	3/8" M	PVC/PU	●	2 m	3/8" M	IZ-813/10/S
813 YELLOW	8 mm	12 m	12 bar	1/4" M	PVC/PU	●	2 m	1/4" M	IZ-00813/8
813 YELLOW	10 mm	9 m	12 bar	3/8" M	PVC/PU	●	2 m	3/8" M	IZ-0813/10
<b>SERIE 8800</b>									
8800	10 mm	21 m	20 bar	3/8" M	KPU	●	N/A	1/2" M	IZ-008803
8800	12 mm	16 m	20 bar	1/2" M	KPU	●	N/A	1/2" M	IZ-008804
<b>SERIE 8900*</b>									
8900	8 mm	47 m	20 bar	1/4" M	KPU	●	1 m	N/A	IZ-008911
8900	10 mm	32 m	20 bar	3/8" M	KPU	●	1 m	N/A	IZ-008921
8900	10 mm	42 m	20 bar	3/8" M	KPU	●	1 m	N/A	IZ-008922
8900	12,5 mm	32 m	20 bar	1/2" M	KPU	●	1 m	N/A	IZ-008931
8900	12,5 mm	42 m	20 bar	1/2" M	KPU	●	1 m	N/A	IZ-008932
8900	19 mm	17 m	10 bar	3/4" M	PVC	●	1 m	N/A	IZ-008941
8900	25 mm	10 m	10 bar	1" M	PVC	●	1 m	N/A	IZ-008951

\* Met bevestigingssteun / Avec support de fixation



AGRI



FOOD

PU-voedselslang: gecertificeerd voor de voedingsindustrie\*  
 \* Gecertificeerde slang volgens Reg. EU 1935/2004 en Reg. EU 10/2011 geschikt voor contact met levensmiddelen.  
 Niet geschikt voor het doorlaten van vloeibaar voedsel.  
 Tuyau PU Food : certifié pour le secteur alimentaire\*  
 \* Tuyau certifié selon le RÉGL. UE 1935/2004 et RÉGL. UE 10/2011 apte au contact extérieur avec les denrées alimentaires, mais pas au passage de liquides alimentaires.

Type	Slang - Tuyau						Aanvoerslang Tuyau d'entrée		Code
	Ø Int.	Lengte Longueur	Max druk Press max	Koppeling Raccord	Type	Kleur Couleur	Lengte Longueur	Koppeling Raccord	
<b>SERIE AM86</b>									
AGRI	12,5 mm	18 m	6 bar	N/A	PVC	●	1,5 m	N/A	IZ-AM86/AGRI
FOOD	12,5 mm	12 m	15 bar	1/2" M INOX	PU-FOOD	●	1,5 m	N/A	IZ-AM86/FOOD



**SAFETY RETURN**  
Système de freinage enrouleur  
Remsysteem slanghaspel

SERIE	Code
805	IZ-805/SR
AL83	IZ-AL83/SR
AM85	IZ-AM85/SR
AM86	IZ-AM86/SR

Kit de raccords pour tuyaux AGRI  
Set koppelingen voor AGRI slangen



**Code**  
IZ-AM86/FT

Support de fixation pour série 8900.  
L'enrouleur est prédisposé pour le montage latéral.

Bevestigingssteun voor serie 8900.  
De haspel is geschikt voor zijdelingse montage.



**Code**  
IZ-008901

# Haspels 8400 Enrouleurs 8400



- Beugels in gelakt staal
  - Standaard dichtingen
  - Koppelingen in messing/staal
  - Schroeven en bouten in staal
  - Supports en acier peint
  - Joints standard
  - Raccords en laiton/acier
  - Vis et boulons en acier
- 8400



- Beugels in RVS
  - Standaard dichtingen
  - Koppelingen in messing/staal
  - Schroeven en bouten in RVS
  - Supports en INOX
  - Joints standard
  - Raccords en laiton/acier
  - Vis et boulons en INOX
- 8400 LIGHT INOX



- Beugels in RVS
  - Standaard dichtingen
  - Koppelingen in RVS
  - Schroeven en bouten in RVS
  - Supports en INOX
  - Joints standard
  - Raccords en INOX
  - Vis et boulons en INOX
- 8400 FULL INOX

Max druk Press max	Toepassing Application	Slang - Tuyau			° C	Koppeling Raccord		Code
		Type	Int. Ø	Lengte Longueur		OUT	IN	
<b>SERIE 8400</b>								
20 bar	Lucht/Water Air/Eau	SAE100 R6	6 mm	20 m	-15/+50	1/4" M	1/2" V/F	IZ-008412
			8 mm	20 m				IZ-008402
			10 mm	12 m				Ex IZ-008404
			10 mm	18 m		Ex IZ-008406		
			12,5 mm	10 m		Ex IZ-008408		
			12,5 mm	15 m		Ex IZ-008410		
		KPU	10 mm	20 m		Ex IZ-008424		
			12,5 mm	15 m		Ex IZ-008426		
			12,5 mm	20 m		Ex IZ-008427		
15 bar	Water-Eau	PU FOOD Quality*	12,5 mm	12 m	-10/+60	1/2" M	1/2" V/F	IZ-008432
	Olief/Diesel/Huile	PVC-PU	19 mm	8 m		3/4" V/F swivel	3/4" M	IZ-008415
	AdBlue		19 mm	8 m		IZ-008482		
160 bar	Olief-Huile	EN 857 1SC	12,5 mm	10 m	-15/+120	1/4" V/F swivel	3/8" V/F	IZ-008474
200 bar	Olief/Water Huile/Eau	EN 857 1SC Zwart/Noir	8 mm	20 m	-15/+130	3/8" V/F swivel		IZ-008441
			10 mm	15 m				Ex IZ-008442
			10 mm	18 m				Ex IZ-008443
			10 mm	15 m				Ex IZ-008446
180 bar	Olief/Water Huile/Eau	EN 857 1SC Blauw-Bleu	10 mm	18 m	Ex IZ-008448			
			10 mm	18 m	IZ-008462			
400 bar	Olief/Vet Huile/Graisse	EN 857 2SC	6 mm	12 m	-20/+120	1/4" M	IZ-008463	
			6 mm	18 m		IZ-008463		
<b>SERIE 8400 LIGHT INOX</b>								
20 bar	Lucht/Water Air/Eau	SAE100 R6	10 mm	12 m	-15/+50	3/8" M	1/2" V/F	IZ-8404/1000
			10 mm	18 m				IZ-8406/1000
		KPU	12,5 mm	15 m		IZ-8426/1002		
			12,5 mm	20 m		IZ-8427/1002		
15 bar	Water-Eau	PU FOOD Quality*	12,5 mm	12 m	-10/+60	1/2" M	1/2" V/F	IZ-8432/1001
180 bar	Olief/Water Huile/Eau	EN 857 1SC Zwart/Noir	10 mm	15 m	-15/+130	3/8" V/F swivel	3/8" V/F	IZ-8442/1000
			10 mm	18 m				IZ-8443/1000
		EN 857 1SC Blauw-Bleu	10 mm	15 m				IZ-8446/1000
			10 mm	18 m				IZ-8448/1000
<b>SERIE 8400 FULL INOX</b>								
20 bar	Lucht/Water Air/Eau	SAE100 R6	10 mm	12 m	-15/+50	3/8" M	1/2" V/F	IZ-8404/1111
			10 mm	18 m				IZ-8406/1111
		KPU	12,5 mm	15 m		IZ-8426/1111		
			12,5 mm	20 m		IZ-8427/1111		
15 bar	Water-Eau	PU FOOD Quality*	12,5 mm	12 m	-10/+60	1/2" M	1/2" V/F	IZ-8432/1111
15 bar	AdBlue	PVC-PU	19 mm	8 m	-10/+60	3/4" V/F swivel	3/4" M	IZ-8482/1111
180 bar	Olief/Water Huile/Eau	EN 857 1SC Zwart/Noir	10 mm	15 m	-15/+130	3/8" V/F swivel	3/8" V/F	IZ-8442/1111
			10 mm	18 m				IZ-8443/1111
		EN 857 1SC Blauw-Bleu	10 mm	15 m				IZ-8446/1111
			10 mm	18 m				IZ-8448/1111

\* Apte au contact avec les denrées alimentaires. Ne convient pas au passage de liquides alimentaires. Geschikt voor contact met levensmiddelen. Niet geschikt voor het doorlaten van vloeibaar voedsel.



**Draaibeugel  
Support pivotant**

Staal  
RVS-INOX



**Code**

IZ-8400/SW  
IZ-8400/SWI



**Deksel spoel  
Couvercle de bobine**

Geel - Jaune  
Zwart - Noir



**Code**

IZ-8400/CY  
IZ-8400/CB

LEDALUX



345



342



Serie	Bron Source	Vermogen Puissance	Lux/Lumen	Autonomie	Laadtijd Temps de charge	Code
LEDALUX	SMD +COB LED	10 W	100 (spot)/ 550 lumen	3 h	2,5 h	IZ-039401
345	COB LED	4,5 W	900 lux @ 50 cm 500 lumen	2,5 h	3,5 h	IZ-000345
342	SMD LED	1,5W	1500 lux @ 50 cm 160 lumen	4,5 h	2,5 h	IZ-000342



KB90



KB110



KB125



KB140



KB440



KB220



KB280



KB145



KB310



KB400



KB900



Serie	Bron Source	Vermogen Puissance	Lux/Lumen	Autonomie	Laadtijd Temps de charge	Code	
KB90	15x LED 3x spot LED	2W + 1W	400 lux @ 50cm 100 lux @ 50 cm	5 h 20 h spot	5 h	IZ-00KB90	●
KB110	22x 5 mm LED 4x 5 mm LED	2W	750 lux @ 50 cm 75 lumen	10 h	5,5 h	IZ-0KB110	●
KB125	COB LED + 1 spot SMD LED	3W + 1W	250 lux @ 50 cm 220 lumen	3 h	4 h	IZ-0KB125	●
KB140	8x SMD LED 1 spot LED	4W + 1W	520 lux @ 50cm	3 h	3,5 h	IZ-0KB140	●
KB145	COB LED 1 spot SMD LED	3W + 1W	800 lux @ 50cm	3 h	3,5 h	IZ-0KB145	●
KB220	4x SMD LED	2W	450 lux @ 50cm	4 h	3 h	IZ-0KB220	●
KB280	6 SMD LED + 1 spot LED	3W + 1W	660 lux @ 50cm 220 lumen	3,5 h	3 h	IZ-0KB280	●
KB310	2 COB LED + SMD LED (spot)	4W	360 lux @ 50cm 280 lumen	3 h	3 h	IZ-0KB310	●
KB400	CREE XPG COB LED	3W	11000/550/3600 @ 50cm	2 h	5 h	IZ-0KB400	●
KB440	LED CREE LED UV	5 W + 1 W	1800-5400 lux @ 50cm UV: 395 nm	3 h	6 h	IZ-0KB440	●
KB900	Laadstation - Station de chargement					IZ-0KB900	●

## Werflamp Lampe de chantier

KFL210-220-620





Serie	Bron Source	Vermogen Puissance	Lux/Lumen	Autonomie	Laadtijd Temps de charge	Code	
KFL210	COB LED	12 W	2500 lux @ 50 cm	6/10 h	4 h	IZ-KFL210	●
KFL220	COB LED	15 W	6000 lux @ 50 cm	5/9 h	4 h	IZ-KFL220	●
KFL620	COB LED	23 W	4800 lux @ 50 cm	230V - kabel 3 m cable		IZ-KFL620	●

## Werklampen Lampes de travail



Serie	Bron Source	Lux/Lumen	Bescherming Protection	Kabel Cable	Voeding Alimentation	Code	
306	Lamp(e) E27 - 60W	-	IP20	✗	230V	IZ-00T306	●
306	Lamp(e) E27 - 60W	-	IP20	10 m	230V	IZ-030610	●
AM8	FLUO - 11 W	280 lux @ 50 cm 900 lumen	IP55	✗	230V	IZ-AM8230	●
AM8	FLUO - 11 W	280 lux @ 50 cm 900 lumen	IP55	10 m	230V	IZ-AM810230	●
AM8	FLUO - 11 W	280 lux @ 50 cm 900 lumen	IP55	✗	24V	IZ-AM824	●
AM8	FLUO - 11 W	280 lux @ 50 cm 900 lumen	IP55	10 m	24V	IZ-AM81024	●

	Serie	Bron Source	Lux/Lumen	Bescherming Protection	Kabel Cable	Voeding Alimentation	Code	
Serie 328 	328	FLUO - 11 W	280 lux @ 50 cm 900 lumen-	IP55	✗	230V	IZ-328230	●
	328	FLUO - 11 W	280 lux @ 50 cm 900 lumen	IP55	10 m	230V	IZ-32810230	●
	328	FLUO - 11 W	280 lux @ 50 cm 900 lumen	IP55	✗	24V	IZ-32824	●
	328	FLUO - 11 W	280 lux @ 50 cm 900 lumen	IP55	10 m	24V	IZ-3281024	●
Serie 329 	329	LED - 2,5 W	980 lux @ 50 cm 140 lumen	IP55	✗	110-230V	IZ-329230	●
	329	LED - 2,5 W	980 lux @ 50 cm 140 lumen	IP55	10 m	110-230V	IZ-32910230	●
	329	LED - 2,5 W	980 lux @ 50 cm 140 lumen	IP55	✗	12-24V	IZ-32924	●
	329	LED - 2,5 W	980 lux @ 50 cm 140 lumen	IP55	10 m	12-24V	IZ-3291024	●
Serie 330 	330	COB LED 4,5 W	800 lux @ 50 cm 430 lumen	IP64	✗	110-230V	IZ-330230	●
	330	COB LED 4,5 W	800 lux @ 50 cm 430 lumen	IP64	10 m	110-230V	IZ-33010230	●
	330	COB LED 4,5 W	800 lux @ 50 cm 430 lumen	IP64	✗	12-24V	IZ-33024	●
	330	COB LED 4,5 W	800 lux @ 50 cm 430 lumen	IP64	10 m	12-24V	IZ-3301024	●

Kabel: H05RN-F - 2x1 mm<sup>2</sup>  
1m verbindingskabel  
IK07 schok resistent  
Beschermingsgraad oproller: IP42  
IP55 oprollers op aanvraag

Cable: H05RN-F - 2x1 mm<sup>2</sup>  
Cable de connection 1m  
IK07 resistant au chock  
Protection de l'enrouleur: IP42  
Enrouleurs IP55 sur demande



Lamp(e)	Langte Longueur	V	Transfo	Code	
T306	14+1,5 m	230V	✗	IZ-5907/T306	●
T306	14+1,5 m	230V	✓	IZ-5908/T306	●
T306	14+1,5 m	230V	✗	IZ-AM57/T306	●
328 230V	14+1,5 m	230V	✗	IZ-5907/328230	●
328 24V	14+1,5 m	24V	✗	IZ-5907/32824	●
328 230V	7+1,5 m	230V	✗	IZ-9001/328230	●
328 24V	7+1,5 m	24V	✗	IZ-9001/32824	●
329 230V	14+1,5 m	230V	✗	IZ-5907/329230	●
329 24V	14+1,5 m	12-24V	✗	IZ-5907/32924	●
329 24V	14+1,5 m	230V	✓	IZ-5908/329	●
330 230V	14+1,5 m	110-230V	✗	IZ-AL47/330230	●
330 24V	14+1,5 m	12-24V	✗	IZ-AL47/33024	●
330 230V	14+1,5 m	110-230V	✗	IZ-5907/330230	●
330 24V	14+1,5 m	12-24V	✗	IZ-5907/33024	●
330 24V	14+1,5 m	110-230V	✓	IZ-5908/330	●



## Veiligheidsbarrière haspels Enrouleurs de barrière de sécurité

Automatische kabelhaspel met metalen haak  
RW model: rood/wit  
BY model: zwart/geel

Enrouleur de câble automatique avec crochet métallique  
Modèle RW : rouge/blanc  
Modèle BY : noir/jaune

IZ-4801RW/IZ-5801RW

IZ-4801BY/IZ-5801BY

IZ-9801RW

IZ-9801BY



Langte Longueur	Code	
20 m	IZ-4801RW	●
20 m	IZ-4801BY	●
16 m	IZ-5801RW	●
16 m	IZ-5801BY	●
8 m	IZ-9801RW	●
8 m	IZ-9801BY	●

## Haspels verlengkabels Enrouleurs rallonges

### SERIE 4000

- Draaibare steun
- Stopratel
- Thermische beveiliging
- Dubbel aardingscontact



Code SILVER

IZ-4315/S

IZ-4315/SGS

### SERIE 4000

- Support pivotant
- Cliquet d'arrêt
- Protecteur thermique
- Double contact de terre



Code YELLOW	IZ-004315	IZ-4325/15	IZ-4315/GS	IZ-4315/GS3
Kabellengte/Longueur du cable	15 m	15 m	14 + 1 m	14 + 1 m
Kabeltype/Type de cable	3Gx1,5-PVC	3Gx2,5-PVC	3Gx1,5-PVC	3Gx1,5-PVC
stopcontact, stekker, inkomende kabel prise, fiche, câble d'entrée	X	X	stopcontact+stekker prise+fiche	stopcontact+3 stekker prise+fiche 3
Vermogen kabel opgerold (@20°) Capacité du câble enroulé (@20°)	1200 W	1900 W	1200 W	1200 W
Vermogen kabel afgerold (@20°) Capacité du câble déroulé (@20°)	1800 W	2500 W	1800 W	1800 W
Thermische veiligheid Protection thermique	✓	✓	✓	✓
V max	500	500	500	500

### SERIE AL41

- Draaibare steun
- Stopratel
- Thermische beveiliging
- Dubbel aardingscontact
- Structuur in aluminium



Code

IZ-AL41/315

IZ-AL41/315GS3

### SERIE AL41

- Support pivotant
- Cliquet d'arrêt
- Protecteur thermique
- Double contact de terre
- Structure en aluminium



Code BLACK	IZ-AL41/315/B	IZ-AL41/315/BGS	IZ-AL41/315/BGS3
Kabellengte/Longueur du cable	15 m	14 + 1 m	14 + 1 m
Kabeltype/Type de cable	3Gx1,5-PVC	3Gx1,5-PVC	3Gx1,5-PVC
stopcontact, stekker, inkomende kabel prise, fiche, câble d'entrée	X	stopcontact+stekker prise+fiche	stopcontact+3 stekker prise+fiche 3
Vermogen kabel opgerold (@20°) Capacité du câble enroulé (@20°)	1200 W	1200 W	1200 W
Vermogen kabel afgerold (@20°) Capacité du câble déroulé (@20°)	1800 W	1800 W	1800 W
Thermische veiligheid Protection thermique	✓	✓	✓
V max	500	500	500



- Draaibare steun
- Stopratel
- Thermische beveiliging
- Dubbel aardingscontact
- Support pivotant
- Cliquet d'arrêt
- Protecteur thermique
- Double contact de terre



Code	IZ-5827/XF	IZ-009004	IZ-9004/GS	IZ-AM40/315
<b>Kabellengte/Longueur du cable</b>	10 + 1,5 m	5 + 1 m	5 + 1 m	14 + 1 m
<b>Kabeltype/Type de cable</b>	3G1,5-PVC	3G1,5-PVC	3G1,5-PVC	3G1,5-PVC
<b>stopcontact, stekker, inkomende kabel prise, fiche, câble d'entrée</b>	X	X	stopcontact+stekker prise+fiche	X
<b>Vermogen kabel opgerold (@20°) Capacité du câble enroulé (@20°)</b> 230V	1200 W	1400 W	1400 W	1200 W
<b>Vermogen kabel afgerold (@20°) Capacité du câble déroulé (@20°)</b> 230V	1800 W	1900 W	1900 W	1800 W
<b>Thermische veiligheid Protection thermique</b>	✓	✓	✓	✓
<b>V max</b>	500	500	500	500

Op aanvraag: modellen met andere samenstelling van aantal geleiders, doorsnede en lengte.

Sur demande: modèles avec autre composition du nombre de conducteurs, section transversale et longueur.



Code	IZ-7325/25	IZ-007425	IZ-6188/PRC	IZ-6067/PRC
<b>Kabellengte/Longueur du cable</b>	25 m	20 m	22 m	18 m
<b>Kabeltype/Type de cable</b>	3G2,5-PVC	4G2,5-PVC	3G2,5-PVC	5G1,5-PVC
<b>Behuizing Boîtier</b>	kunststof antischok plastique antichoc	kunststof antischok plastique antichoc	Aluminium	Aluminium
<b>Vermogen kabel opgerold (@20°) Capacité du câble enroulé (@20°)</b> 230V	2000 W	400V 2000 W	230V 2000 W	400V 1500 W
<b>Vermogen kabel afgerold (@20°) Capacité du câble déroulé (@20°)</b> 230V	3000 W	400V 3000 W	230V 3000 W	400V 2200 W
<b>Thermische schakelaar Interrupteur thermique</b>	X	X	X	X
<b>V max</b>	500	500	500	500

### Haspels met batterijklemmen Enrouleurs avec pinces batterie

Kabelhaspels met geïsoleerde batterijklemmen, zwart en rood, 200A en lengte 160mm. Enrouleurs avec pinces isolées, noir et rouge, capacité 200A et longueur 160mm.

### Aardingskabelhaspels Enrouleurs de câble de mise à terre

Haspels met geel/groene kabel H05 V-F met of zonder klem. Ook beschikbaar voor ATEX omgeving. Enrouleurs avec cable jaune/vert H05 V-F avec ou sans pince. Disponible pour environnement ATEX

### Serie EV

Kabelhaspel voor het laden van elektrische voertuigen. Type 1 en 2 stekker beschikbaar. Enrouleur de câble pour la recharge des véhicules électriques. Prises type 1 et 2 disponibles.

### Série Dataflux

Datakabelhaspels met speciale sleepring voor signaaloverdracht. Enrouleurs de câbles de données.



## Toebehoren haspels Accessoires enrôleurs

**ZECA**

### Klemmen Pinces



A	Kleur	Lengte Longueur	Gewicht Poids	Code	
400	Zwart	215 mm	580 gr	IZ-000926N	●
400	Rood	215 mm	580 gr	IZ-000926R	●
220	Noir	215 mm	400 gr	IZ-000925N	●
220	Rouge	215 mm	400 gr	IZ-000925R	●
150	Zwart	176 mm	140 gr	IZ-000314N	●
150	Rood	176 mm	140 gr	IZ-000314R	●
40	Noir	80 mm	25 gr	IZ-000322N	●
40	Rouge	80 mm	25 gr	IZ-000322R	●

### Geïsoleerde klem Pince isolante

**Code**

Zwart/Noir	IZ-000320N	●
Rood/Rouge	IZ-000320R	●

Draagbare LED lamp  
ATEX - 10 m kabel  
(24V of 230V)

**Code**

Lampe LED portable ATEX - Cable 10 m (24V ou 230V)	IZ-007724	●
	IZ-077230	●

### Startkabels Câbles de démarrage



Lengte Longueur	Diameter mm <sup>2</sup>	Code	
3,5 m	2 x 16	IZ-3153516	●
3,5 m	2 x 25	IZ-3153525	●

## Balancer Équilibreur

**ZECA**

Balancers, ontworpen om te helpen bij handgereedschap, schroevendraaiers,.... een onmisbaar gereedschap voor bandwerk, installatie, massaproductie, verpakking, enz. Er bestaan 2 verschillende afmetingen.

Équilibreurs, pour soutenir outils manuels, visseuses, etc. Une aide indispensable pour des travaux répétitifs, montages, productions de série, emballages, etc. Les équilibreurs sont construits en deux différentes dimensions.

### Toebehoren Accessoires

**Capaciteit  
Capacité**
**Kabellengte  
Course du câble**
**Gewicht  
Poids**
**PE textielkabel  
Câble textile PE  
Code**
**RVS kabel  
Cable INOX  
Code**

-	0,4 - 1 kg	1600 mm	630 g	IZ-000620	IZ-000630	●
-	1 - 2 kg	1600 mm	670 g	IZ-000621	IZ-000631	●
-	2 - 3 kg	1600 mm	790 g	IZ-000622	IZ-000632	●
antivalbeveiliging protection anti chute	2 - 4 kg	2500 mm	2850 g	IZ-000623	IZ-000633	●
antivalbeveiliging protection anti chute	4 - 6 kg	2500 mm	3000 g	IZ-000624	IZ-000634	●
antivalbeveiliging protection anti chute	6 - 8 kg	2500 mm	3100 g	IZ-000625	IZ-000635	●
antivalbeveiliging protection anti chute	8 - 10 kg	2500 mm	3200 g	IZ-000626	IZ-000636	●
antivalbeveiliging protection anti chute	10 - 14 kg	2500 mm	3500 g	IZ-000627	IZ-000637	●



Balancers  
voor  
gereedschap  
op perslucht.



Équilibreurs  
pour  
instruments  
alimentés en  
air



### Toebehoren Accessoires

**Capaciteit  
Capacité**
**Kabellengte  
Course du câble**
**Gewicht  
Poids**
**Code**

Spiraalslang Tuyau spirale	0,4 - 1 kg	1600 mm	630 g	IZ-630AIR	●
Spiraalslang Tuyau spirale	1 - 2 kg	1600 mm	670 g	IZ-631AIR	●
Spiraalslang Tuyau spirale	2 - 3 kg	1600 mm	790 g	IZ-632AIR	●

Spiraalslang (PA12) 8 x 10 voor balancers. Handig voor het ophangen van pneumatisch aangedreven gereedschap. De structuur past zich aan bewegingen aan, verhoogt de efficiëntie en productiviteit. Spiraalslang voor gebruik op balancers 620, 621, 622, 630, 631 en 632. Geleverd met 1 m extra slang voor aansluiting naar de persluchttoevoer en het gereedschap. (Balancer niet inbegrepen)

Tuyau spirale (PA12) 8 x 10 pour équilibreurs. Utile pour suspendre des outils à entraînement pneumatique. La structure s'adapte aux mouvements, augmente l'efficacité et la productivité. Tuyau spirale à utiliser sur les équilibreurs 620, 621, 622, 630, 631 et 632. Livré avec un tuyau supplémentaire de 1 m pour le raccordement à l'alimentation en air comprimé et à l'outil. (Équilibreur non inclus)

**Code**

IZ-000982

Rotolift; Balancer voor gasafzuiging.

Rotolift; Équilibreur pour aspiration de gaz d'échappement.

**Balancer  
Équilibreur**
**Capaciteit  
Capacité**
**Kabellengte  
Course du câble**
**Gewicht  
Poids**
**Code**

6626	5,5 - 8,5 kg	4+3m	1100 g	IZ-006626	●
6627	9 - 12 kg	4+3m	1100 g	IZ-006627	●
6628	11 - 18 kg	4+3m	1200 g	IZ-006628	●



8 m

- Persluchthaspel 8m
- Slang: zwart PVC 5/16" 8m
  - Werkdruk: 12 bar
  - Aansluiting: 1/4" BSP
  - Uitgang: 1/4" BSP

- Enrouleur d'air comprimé 8m
- Tuyau: PVC noir 5/16" 8m
  - Pression de service: 12 bar
  - Raccord: 1/4" BSP
  - Sortie: 1/4" BSP

**Code**

HA-**IKPL0808Z**



15 m

- Persluchthaspel 15m
- Slang: geel PVC 1/2" 15m
  - Werkdruk: 20 bar
  - Aansluiting: 1/2" BSP
  - Uitgang: 1/2" BSP

- Enrouleur d'air comprimé 15m
- Tuyau: PVC jaune 1/2" 15m
  - Pression de service: 20 bar
  - Raccord: 1/2" BSP
  - Sortie: 1/2" BSP

**Code**

HA-**IKPL1215G**



20 m

- Persluchthaspel 20m
- Slang: blauw PVC 3/8" 20m
  - Werkdruk: 20 bar
  - Aansluiting: 3/8" BSP
  - Uitgang: 3/8" BSP

- Enrouleur d'air comprimé 20m
- Tuyau: PVC bleu 3/8" 20m
  - Pression de service: 20 bar
  - Raccord: 3/8" BSP
  - Sortie: 3/8" BSP

**Code**

HA-**IKPL1020B**



15 m

- Elektrische kabelhaspel 15m
- Kabel: 1,5mm<sup>2</sup> 15m
  - Aansluitingskabel: 1,5m
  - Aansluiting: CEE 7/7

- Enrouleur de câble électrique 15m
- Câble: 1,5mm<sup>2</sup> 15m
  - Câble de connexion: 1,5m
  - Raccord: CEE 7/7

**Code**

HA-**IKELF**



15 m

- Elektrische kabelhaspel 10m
- Kabel: 2,5mm<sup>2</sup> 10m
  - Aansluitingskabel: 1,5m
  - Aansluiting: Industrieel

- Enrouleur de câble électrique 10m
- Câble: 2,5mm<sup>2</sup> 10m
  - Câble de connexion: 1,5m
  - Raccord: Industriel

**Code**

HA-**IKELI**



15 m

- Elektrische kabelhaspel met lamp
- Kabel: 2x1mm<sup>2</sup> 15m
  - Aansluitingskabel: 1,5m
  - Lamp: 3W

- Enrouleur électrique avec lampe
- Câble: 2x1mm<sup>2</sup> 15m
  - Câble de connexion: 1,5m
  - Lampe: 3W

**Code**

IA-**1731.E2**

**Reelcraft**

**PRIJZEN OP AANVRAAG - PRIX SUR DEMANDE**





## Dieselslang met of zonder geperste koppelingen

### Tuyau diesel avec ou sans raccords sertis

Lengte Longueur	Slang diam. Diam. tuyau	Code
4m	19 x 27 mm	BA-192704
5m	19 x 27 mm	BA-192705
6m	19 x 27 mm	BA-192706
7m	19 x 27 mm	BA-192707
10m	19 x 27 mm	BA-192710
15m	19 x 27 mm	BA-192715

Rubber slang, voorzien van geperste koppelingen en messing slangpilaren. Andere lengtes verkrijgbaar op aanvraag. Tuyau en caoutchouc, avec des raccords sertis et porte-tuyaux en laiton. Autres longueurs disponibles sur demande.

LengteLon- gueur	Slang diam. Diam. tuyau	Code
50 m	25 x 37 mm	BA-253700
50 m	25 x 35 mm	BA-253500
50 m	19 x 32 mm	BA-193200
50 m	19 x 27 mm	BA-192700
50 m	16 x 26 mm	BA-162600

Lengte Longueur	Slang diam. Diam. tuyau	Code
4m	25 x 35 mm	BA-253504
5m	25 x 35 mm	BA-253505
6m	25 x 35 mm	BA-253506
7m	25 x 35 mm	BA-253507
10m	25 x 35 mm	BA-253510
15m	25 x 35 mm	BA-253515



Koppeling 1" BSP  
Raccord 1" BSP



## Dieselslang aanzuig Tuyau diesel aspiration



PVC nitril slang versterkt met spiraal voor de aanzuig van brandstoffen, niet geschikt voor vaste installatie. Werkdruk 4 bar.

Tuyau en PVC nitrile renforcé d'une spirale pour aspiration d'hydrocarbures, ne convient pas aux installations fixes. Pression de service 4 bar.

Lengte Longueur	Ø	Code
25 - 50m	20 x 25,8 mm	NEFU020
25 - 50m	25 x 30,8 mm	NEFU025



Zwarte NBR HD slang voor aanzuig van brandstoffen. Werkdruk 10 bar.

Tuyau HD en NBR noir pour l'aspiration d'hydrocarbures. Pression de service 10 bar.

Lengte Longueur	Ø	Code
40m	19 x 32 mm	CBX019
61m	25 x 35 mm	CBX025

## Benzineslang Autoconduct Tuyau essence Autoconduct

Volledige NBR slang (binnen & buiten), verstevigd met een hittewerende textielomvlechting.

Tuyau NBR noir (intérieur et extérieur), renforcé avec une tresse textile avec une bonne résistance à la chaleur.



Diameter Diamètre	Lengte Longueur	WD PS	Code
3.2 x 7 mm	20 m	15 bar	RATC032
4 x 9 mm	20 m	15 bar	RATC04
5 x 10 mm	20 m	15 bar	RATC05
6 x 11 mm	100/20 m	15 bar	RATC06
7 x 12 mm	20 m	15 bar	RATC07
8 x 13 mm	100/20 m	15 bar	RATC08
10 x 15 mm	100/25 m	15 bar	RATC10
11.5 x 17 mm	20 m	15 bar	RATC11

## Benzineslang EN1360 Tuyau essence EN1360



Rollengte/Longueur  
40m

Slang diam. Diam. tuyau	Code
25 x 37 mm	BA-EN2537
19 x 31 mm	BA-EN1931
15 x 25 mm	BA-EN1525

## AdBlue

Rollengte/Longueur  
50m



Perssling  
Tuyau de refoulement

Code	
8-15	BA-ADBLUE08
16-26 5/8"	BA-ADBLUE16
19-27 3/4"	BA-ADBLUE19
25-35 1"	BA-ADBLUE25

Transparante PVC aanzuigslang  
Tuyau d'aspiration PVC transparent



Code	
3/4"	BA-PL020
1"	BA-PL025

lengte longueur (m)	diam.	Code
1.0	1/2"	SA-362100
1.5	1/2"	SA-362101
2.0	1/2"	SA-362102
3.0	1/2"	SA-362103
4.0	1/2"	SA-362104
5.0	1/2"	SA-362105
6.0	1/2"	SA-362106



lengte longueur (m)	diam.	Code
8.0	1/2"	SA-362108
10.0	1/2"	SA-362110
15.0	1/2"	SA-362115
1.0	3/4"	SA-362300
1.5	3/4"	SA-362301
3.0	3/4"	SA-362303
5.0	3/4"	SA-362305



**Vetslangen**  
Tuyaux de graissage

lengte longueur	Ø	Code
1.0 m	1/4"	SA-412101
2.0 m	1/4"	SA-412102
3.0 m	1/4"	SA-412103
4.0 m	1/4"	SA-412104
5.0 m	1/4"	SA-412105
6.0 m	1/4"	SA-412106
8.0 m	1/4"	SA-412108
10.0 m	1/4"	SA-412110
15.0 m	1/4"	SA-412115



**Persluchtleiding PVC**  
Tuyau d'air comprimé PVC

Extra soepele PVC - Nitril perslucht slang  
Tube en PVC - Nitrile -  
Extra souple pour air comprimé



Lengte Longueur	diam. (mm)	Snelkoppeling Raccords rapides	Code
10 m	8-14	✓	AA0810
15 m	8-14	✓	AA0815
20 m	8-14	✓	AA0820
25 m	8-14	✓	AA0825
50 m	6-12	✗	AH061250
50 m	8-14	✗	AH081450
50 m	10-16	✗	AH101650
50 m	12-20	✗	AH122050

**Remslang**  
Flexible pour freins

**Remslang DIN-74313**  
Flexible pour freins DIN-74313

Rollengte 40m. Longueur 40m.

Slang diam. Diam. tuyau	Code
11 x 18 mm	DIN74313/11
13 x 25 mm	DIN74313/13

**Persluchtleiding rubber RTP**  
Tuyau d'air comprimé en caoutchouc RTP

Zwarte binnenwand uit SBR/NR, textieldraad, zwarte buitenwand uit EPDM/NR

Tube intérieure SBR/NR noir, trame textile,  
revêtement EPDM/NR noir



Rollengte 50m. Longueur 50m.

Slang diam. Diam. tuyau	Code
6 x 13 mm	RTP06
8 x 15 mm	RTP08
10 x 17 mm	RTP10
13 x 20 mm	RTP13
16 x 25 mm	RTP16
19 x 28 mm	RTP19
25 x 34 mm	RTP25

**Rubber warmwaterslangen**  
Tuyaux caoutchouc eau chaude

**Alfatherm 15 bar**  
EPDM rubber slang voor warm water.  
-20°C à 100°C.

Tuyau caoutchouc EPDM pour eau chaude.  
-20°C à 100°C.



Diameter Diamètre	Lengte Longueur	WD PS	Code
10-17 mm	40 m	15 bar	RAT010
13-20 mm	40 m	15 bar	RAT013
16-23 mm	40 m	15 bar	RAT015
19-27 mm	40 m	15 bar	RAT019
25-34 mm	40 m	15 bar	RAT025

**AX Water S&D 10 bar**

Versterkte SBR/EPDM-slang voor water en  
niet- bijtende vloeistoffen. -30°C tot 80°C.

Tuyau caoutchouc SBR/EPDM pour eau chaude et liquides  
non corrosifs. -30°C à 80°C.



Diameter Diamètre	Lengte Longueur	WD PS	Code
25-34 mm	40-61 m	10 bar	WS025
31-42 mm	40-61 m	10 bar	WS032
38-48 mm	40-61 m	10 bar	WS038
50-62 mm	40-61 m	10 bar	WS050
63-74 mm	40-61 m	10 bar	WS063
76-88 mm	40-61 m	10 bar	WS075
102-116 mm	40-61 m	10 bar	WS100

## Slangen Tuyaux

### AZUR



Soepele PVC slang versterkt met een harde PVC spiraal (antischok). Gladde binnenwand uit transparant kristal.  
Tuyau en PVC renforcé d'une spirale en PVC rigide antichoc. Surface intérieure lisse en cristal transparent.

Diameter Diamètre	Lengte Longueur	WD PS	Code
20 x 24.8 mm	25-50 m	4 bar	SA020
25 x 29.8 mm	25-50 m	4 bar	SA025
32 x 37.2 mm	25-50 m	4 bar	SA032

### Master ATH (Anti Torsion Hose)



Superieure waterslang bestaande uit 5 lagen. Geen cadmium, barium, lood. 25 bar druktest.

Tuyau 5 couches de qualité supérieure. Sans cadmium, baryum, plomb. 25 bar pression de test.

Diameter Diamètre	Lengte Longueur	WD PS	Code
12.5 x 17.5 mm	25-50-100 m	12 bar	AF12
15 x 20.5 mm	25-50-100 m	12 bar	AF15
19 x 25.5 mm	25-50-100 m	12 bar	AF19
25 x 32.5 mm	25-50-100 m	8 bar	AF25

### CRYSTAL



Soepele onversterkte PVC slang Voedingskwaliteit (Proces Verbaal IANESCO nr 10482 van 28/12/1990)  
Tuyau souple mono couche Qualité alimentaire ( Procès Verbal IANESCO nr 10482 van 28/12/1990)

Diameter Diamètre	Lengte Longueur	Code
2 x 4 mm	100 m	CR0204
3 x 5 mm	100 m	CR0305
4 x 6 mm	100 m	CR0406
6 x 9 mm	50-100 m	CR0609
8 x 12 mm	25-50-100 m	CR0812
10 x 14 mm	25-50-100 m	CR1014
12 x 16 mm	25-50-100 m	CR1216
15 x 19 mm	50 m	CR1519
20 x 25 mm	25-50 m	CR2025
25 x 31 mm	25-50 m	CR2531

### FILCLAIR



Soepele en polyvalente PVC slang met voedingskwaliteit verstevigd met duurzame textieldraad.

Tuyau souple polyvalent de qualité alimentaire en PVC renforcé par tresse textile de haute résistance.

Diameter Diamètre	Lengte Longueur	WD PS	Code
6 x 12 mm	25-50 m	15 bar	FCAL0612
8 x 14 mm	25-50 m	15 bar	FCAL0814
10 x 16 mm	25-50 m	15 bar	FCAL1016
12 x 19 mm	25-50 m	15 bar	FCAL1219
15 x 23 mm	25-50 m	15 bar	FCAL1523
19 x 27 mm	25-50 m	15 bar	FCAL1927

## Tubano radiatorslang Tuyau radiateur Tubano

Diameter Diamètre (mm)	Lengte Longueur (m)	Code
20	1	FS-1220
25	1	FS-1225
31.5	1	FS-1231
33.5	1	FS-1233
37	1	FS-1237
44	1	FS-1244
48	1	FS-1248
55	1	FS-1255
65	1	FS-1265
80	1.20	FS-1280



## AlfaStrip + ophangsystem AlfaStrip + système de suspension

### PRIJS OP AANVRAAG

PVC strips voor lamellengordijn als tussenwand in atelier, bescherming van machines, doorgang naar koelkamers, etc.

### PRIX SUR DEMANDE

Bandes en PVC pour rideau à lamelles comme cloison de séparation en atelier, protection des machines, passage vers les chambres froides, etc.



## Ringmatten Caillebotis



Dikte Epaisseur	Afmetingen Dimensions	Code
23 mm	0.4 x 0.6 m	8-RRMO230406
23 mm	0.8 x 1.2 m	8-RRMO230812
23 mm	1.0 x 1.5 m	8-RRMO231015
23 mm	1.22 x 10 m	8-RRMO2310ROL
23 mm	1.22 x 15 m	8-RRMO2315ROL

Verbindingsstuk voor ringmatten  
Pièce de connection pour caillebotis.



Code  
8-RRMVB



## Rubberplaten Feuilles en caoutchouc



### SBR/NR

Aangeraden voor water, lucht en matige resistentie voor droge en natte chemicaliën, organische zuren en alcoholen.

Afgeraden voor ozon, zuren, vetten, oliën, smeermiddelen, bijna alle brandstoffen.

Twee gladde vlakken.

Hardheid : 65 °Shore +/-5

Densiteit : 1,6 g/cm<sup>3</sup>

Treksterkte : 30 kg/cm<sup>2</sup>

Rek bij breuk : 200 %

Temp °C: -10 tot + 70°C

Dikte Epaisseur mm	Breedte Largeur m	Lengte Longueur m	zonder inlage sans plis	Code 1 inlage 1 plis	2 inlagen 2 plis
1	1.40	10	8-RP0100	-	-
1.5	1.40	10	8-RP0150	-	-
2	1.40	10	8-RP0200	8-RP0201	-
3	1.40	10	8-RP0300	8-RP0301	8-RP0302
4	1.40	10	8-RP0400	8-RP0401	8-RP0402
5	1.40	10	8-RP0500	8-RP0501	8-RP0502
6	1.40	10	8-RP0600	8-RP0601	8-RP0602
8	1.40	5	8-RP0800	8-RP0801	8-RP0802
10	1.40	5	8-RP1000	8-RP1001	8-RP1002
12	1.40	5	8-RP1200	-	-
15	1.40	5	8-RP1500	-	8-RP1502
20	1.00	1	8-RP2000	-	-
20	1.40	5	8-RP2000ROL	-	-
30	1.00	1	8-RP3000	-	-
40	1.00	1	8-RP4000	-	-
50	1.00	1	8-RP5000	-	-

### SBR/NR

Recommandé pour l'eau, l'air et une résistance modérée aux produits chimiques secs et humides, aux acides organiques et aux alcools.

Non recommandé pour l'ozone, les acides, les graisses, les huiles, les lubrifiants, presque tous les carburants.

Dureté : 65 °Shore +/-5

Densité : 1,6 g/cm<sup>3</sup>

Resistance rupture : 30 kg/cm<sup>2</sup>

Allongement à la rupture : 200 %

Temp °C: -10 tot + 70°C

### NBR

Aangeraden voor vele brandstoffen, vetten, oliën, smeermiddelen, hydraulische vloeistoffen, sommige chemicaliën.

Hardheid : 65 °Shore +/-5

Densiteit : 1,5 g/cm<sup>3</sup>

Treksterkte : 40 kg/cm<sup>2</sup>

Rek bij breuk : 250 %

Temp °C: -20 tot + 70°C

Dikte Epaisseur mm	Breedte Largeur m	Lengte Longueur m	zonder inlage sans plis	Code 1 inlage 1 plis	2 inlagen 2 plis
1	1.40	10	8-RPNBR0100	-	-
2	1.40	10	8-RPNBR0200	8-RPNBR0201	-
3	1.40	10	8-RPNBR0300	8-RPNBR0301	-
4	1.40	10	8-RPNBR0400	8-RPNBR0401	-
5	1.40	10	8-RPNBR0500	8-RPNBR0501	-
6	1.40	10	8-RPNBR0600	-	-
8	1.40	10	8-RPNBR0800	-	8-RPNBR0802
10	1.40	5	8-RPNBR1000	-	-
15	1.40	5	8-RPNBR1500	-	-

### NBR

Recommandé pour de nombreux carburants, graisses, huiles, lubrifiants, fluides hydrauliques, certains produits chimiques.

Dureté : 65 °Shore +/-5

Densité : 1,5 g/cm<sup>3</sup>

Resistance rupture : 40 kg/cm<sup>2</sup>

Allongement à la rupture : 250 %

Temp °C: -20 tot + 70°C

### EPDM

Aangeraden voor water, remvloeistof, ozon (verouderingsbestendig)

Hardheid : 65 °Shore +/-5

Densiteit : 1,5 g/cm<sup>3</sup>

Treksterkte : 40 kg/cm<sup>2</sup>

Rek bij breuk : 250 %

Temp °C: -20 tot + 70°C

Dikte Epaisseur mm	Breedte Largeur m	Lengte Longueur m	zonder inlage sans plis	Code 1 inlage 1 plis	2 inlagen 2 plis
1	1.40	10	8-RPEPDM0100	-	-
2	1.40	10	8-RPEPDM0200	-	-
3	1.40	10	8-RPEPDM0300	-	-
4	1.40	10	8-RPEPDM0400	-	-
5	1.40	10	8-RPEPDM0500	-	-
6	1.40	10	8-RPEPDM0600	-	-
8	1.40	5	8-RPEPDM0800	-	-
10	1.40	5	8-RPEPDM1000	-	-
15	1.40	5	8-RPEPDM1500	-	-

### EPDM

Recommandé pour l'eau, le liquide de frein, l'ozone (résistant au vieillissement)

Dureté : 65 °Shore +/-5

Densité : 1,5 g/cm<sup>3</sup>

Resistance rupture : 40 kg/cm<sup>2</sup>

Allongement à la rupture : 250 %

Temp °C: -20 tot + 70°C

## Vloerbekleding en lopers Revêtement de sol et marche

### Fijn geribd / Stries fines



Dikte Epaisseur	Breedte Largeur	Lengte Longueur	Kwaliteit Qualité	Kleur Couleur	Code
3 mm	1.00 m	10 m	SBR/NR	Zwart/Noir	8-RT0310
3 mm	1.20 m	10 m	SBR/NR	Zwart/Noir	8-RT0312
3 mm	1.80 m	10 m	SBR/NR	Zwart/Noir	8-RT0318
3 mm	1.20 m	10 m	NBR	Zwart/Noir	8-RT0312NBR
3 mm	1.00 m	10 m	SBR/NR	Grijs/Gris	8-RT0310GR
3 mm	1.20 m	10 m	SBR/NR	Grijs/Gris	8-RT0312GR

### Breed geribd / Stries larges



Dikte Epaisseur	Breedte Largeur	Lengte Longueur	Kwaliteit Qualité	Kleur Couleur	Code
3 mm	1.00 m	10 m	SBR/NR	Zwart/Noir	8-RTB0310
3 mm	1.20 m	10 m	SBR/NR	Zwart/Noir	8-RTB0312
6 mm	1.00 m	10 m	SBR/NR	Zwart/Noir	8-RTB0610
6 mm	1.20 m	10 m	SBR/NR	Zwart/Noir	8-RTB0612
6 mm	1.40 m	10 m	SBR/NR	Zwart/Noir	8-RTB0614

### Checker



Dikte Epaisseur	Breedte Largeur	Lengte Longueur	Kwaliteit Qualité	Kleur Couleur	Code
3 mm	1.00 m	10 m	SBR/NR	Zwart/Noir	RTCHECK0310
3 mm	1.20 m	10 m	SBR/NR	Zwart/Noir	RTCHECK0312
3 mm	1.40 m	10 m	SBR/NR	Zwart/Noir	RTCHECK0314
3 mm	1.60 m	10 m	SBR/NR	Zwart/Noir	RTCHECK0316
3 mm	1.40 m	10 m	NBR	Zwart/Noir	RTCHECK0314NBR
3 mm	1.50 m	10 m	NBR	Zwart/Noir	RTCHECK0315NBR

### Noppen / Pastilles



Dikte Epaisseur	Breedte Largeur	Lengte Longueur	Kwaliteit Qualité	Kleur Couleur	Code
3 mm	1.00 m	10 m	SBR/NR	Zwart/Noir	8-RTNOP0310
3 mm	1.20 m	10 m	SBR/NR	Zwart/Noir	8-RTNOP0312
3 mm	1.50 m	10 m	SBR/NR	Zwart/Noir	8-RTNOP0315
3.5 mm	1.20 m	10 m	SBR/NR	Zwart/Noir	8-RTNOP03512
4.5 mm	1.20 m	10 m	SBR/NR	Zwart/Noir	8-RTNOP04512

### Diamant & mini diamant



Dikte Epaisseur	Breedte Largeur	Lengte Longueur	Kwaliteit Qualité	Kleur Couleur	Code
3 mm	1.50 m	10 m	SBR/NR	Zwart/Noir	8-RTDIAM
3 mm	1.20 m	10 m	SBR/NR	Zwart/Noir	8-RTMINI

### Hamerslagprofiel / Martelé



Dikte Epaisseur	Breedte Largeur	Lengte Longueur	Kwaliteit Qualité	Kleur Couleur	Code
8 mm	1.80 m	10 m	SBR	Zwart/Noir	8-RTHAM0818
8 mm	2.00 m	10 m	SBR	Zwart/Noir	8-RTHAM0820

### Rijstkorrel / Grain de riz



Dikte Epaisseur	Breedte Largeur	Lengte Longueur	Kwaliteit Qualité	Kleur Couleur	Code
3 mm	1.50 m	10 m	SBR/NR	Zwart/Noir	8-RTRIJST0315

# Brandweermateriaal Materiel incendie

Brandweerslang  
Tuyau pompier



Wit / Blanc

Dia mm	WD PS	Code
25	15 bar	POW025
32	15 bar	POW032
38	15 bar	POW038
45	15 bar	POW045
52	15 bar	POW050
65	15 bar	POW065
70	15 bar	POW070
75	15 bar	POW075
90	12 bar	POW090
102	10 bar	POW100
110	10 bar	POW110
125	10 bar	POW125
150	10 bar	POW150

Rood / Rouge

Dia mm	WD PS	Code
25	15 bar	POR025
32	15 bar	POR032
38	15 bar	POR038
45	15 bar	POR045
50	15 bar	POR050
65	15 bar	POR065
70	15 bar	POR070
75	15 bar	POR075
90	12 bar	POR090
100	10 bar	POR100
110	10 bar	POR110
125	10 bar	POR125
150	10 bar	POR150

Brandhaspellans  
Lance RIA



Tule Code

12 mm	RIA012
19 mm	RIA019
25 mm	RIA025

Brandweerslangkit  
Kit tuyau pompier

Wit



Dia mm	Koppeling Raccord	Lengte Longueur	Code
45	DSP	20 m	POW045/KIT20
45	DSP	25 m	POW045/KIT25
45	DSP	30 m	POW045/KIT30
45	DSP	40 m	POW045/KIT40
70	DSP	20 m	POW070/KIT20
70	DSP	25 m	POW070/KIT25
70	DSP	30 m	POW070/KIT30
70	DSP	40 m	POW070/KIT40

Rood



Dia mm	Koppeling Raccord	Lengte Longueur	Code
45	DSP	20 m	POR045/KIT20
45	DSP	25 m	POR045/KIT25
45	DSP	30 m	POR045/KIT30
45	DSP	40 m	POR045/KIT40
70	DSP	20 m	POR070/KIT20
70	DSP	25 m	POR070/KIT25
70	DSP	30 m	POR070/KIT30
70	DSP	40 m	POR070/KIT40

Brandweerlans  
Lance d'incendie



1" 2" DSP Stortz

Aansluiting Connexion Code

1"	SZLZ25
2"	SZLZ50
DSP DN40	SZLDSP
Stortz NOK66	SZLNOK

## Koppelingen - Raccords Camlock/DSP/Storz/Rapid/Perrot/Bauer/Boss



Koppelingen op aanvraag verkrijgbaar.  
Raccords disponible sur demande.



Potkrikken Cricis bouteilles



Capaciteit (Ton) Capacité (Tonne)	3	5	8	10	12	15	20	30	40	50	100
A	168	212	219	219	226	228	234	242	246	260	300
B	105	150	150	150	150	150	150	150	150	140	150
C	65	75	75	75	75	75	75	75	-	-	-
D	338	437	444	444	451	453	459	467	396	400	450
Gewicht/Poids (Kg)	3,7	4,5	6,2	6,4	8,5	8,8	10,6	15,5	22,5	27	87
Rood/Rouge Code	BR3	BR5	BR8	BR10	BR12	BR15	BR20	BR30	BR40	BR50	MGD100
Grijs/Gris Code	BR3G	BR5G	BR8G	BR10G	BR12G	BR15G	BR20G	BR30G	BR40G	BR50G	MGD100G

Hydraulische trolleykrik Chariot hydraulique

Capaciteit (Ton) Capacité (Tonne)	2	2	3	4	6	10	12	15	20
A	95	75	95	140	170	170	190	195	200
B	135	135	135	192	220	270	270	265	310
C	470	450	470	530	580	605	580	600	615
D	850	850	850	1075	1250	1535	1482	1575	1585
E	900	900	900	1125	1310	1600	1550	1750	1777
F	1610	1640	1650	1910	2215	2530	2480	2680	2707
G	360	360	360	360	414	414	414	375	415
H	257	253	257	260	336	386	386	255	302
Gewicht/Poids (Kg)	35	39	36	48.5	81	120.5	123	145	234.5
Rood/Rouge Code	GT2	GT2X	GT3	GT4	T6	T10	T12	T15	T20
Grijs/Gris Code	GT2G	GT2XG	GT3G	GT4G	T6G	T10G	T12G	T15G	T20G



Pneumatische potkrikken

Cricis bouteilles pneumatiques

Capaciteit (Ton) Capacité (Tonne)	20	30
A	234	242
B	138	138
C	75	75
D	447	455
Gewicht (Kg)/Poids (Kg)	15,5	20
Air pressure required	7 bar	7 bar
Necessary air flow	270l/min	270l/min
Rood/Rouge Code	BRB20	BRB30
Grijs/Gris Code	BRB20G	BRB30G



Draagbare luchtkrik	Cric pneumatique portable
Capaciteit (Ton) Capacité (Tonne)	15-30
Rood/Rouge Code	NP15-2B
Grijs/Gris Code	NP15-2BG

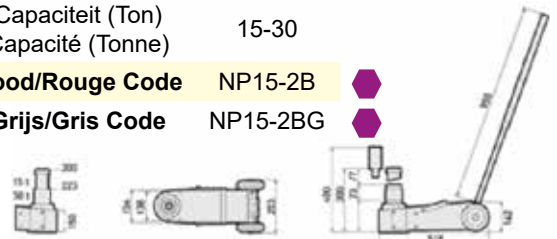

Hydro en pneumatisch    Hydro et pneumatique

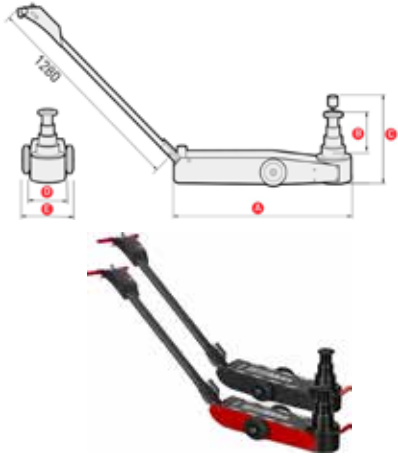

Capaciteit (Ton) Capacité (Tonne)	10-20-35	15-30	15-30 low	15-30-50-80	20-35-65	25
<b>A</b>	807	807	807	810	793	560
<b>B</b>	160	185	150	235	235	108
<b>C</b>	345	470	400	490	515	423
<b>D</b>	157	157	157	212	194	157
<b>E</b>	260	280	280	317	317	280
<b>Gewicht (Kg) Poids (Kg)</b>	41	46.5	43.5	70.5	69.5	47
<b>Rood/Rouge Code</b>	N10-3	N15-2	N15-2B	N15-4	N20-3	N25
<b>Grijs/Gris Code</b>	N10-3G	N15-2G	N15-2BG	N15-4G	N20-3G	N25G

Opvouwbare werkplaatskranen    Grues d'atelier pliable



Capaciteit (kg) Capacité (kg)	1000	2000	1000	2000	3000
<b>A</b>	1580	1740	1580	1740	1919
<b>B</b>	2200	2460	2200	2460	2942
<b>C</b>	1525	1830	1480	1800	2143
<b>D</b>	970	1100	870	1070	1126
<b>E</b>	112	170	122	170	268
<b>R (Min)</b>	960	1200	960	1200	1430
<b>R (Max)</b>	1300	1610	1300	1610	1880
<b>F</b>	615	680	620	740	1507
<b>G</b>	300	300	300	300	-
<b>H</b>	615	725	865	1050	-
<b>Gewicht (Kg) Poids (Kg)</b>	85	143	99	150	302
<b>Rood/Rouge Code</b>	CRV10	CRV20	CRP10	CRP20	CRM30
<b>Grijs/Gris Code</b>	CRV10G	CRV20G	CRP10G	CRP20G	CRM30G

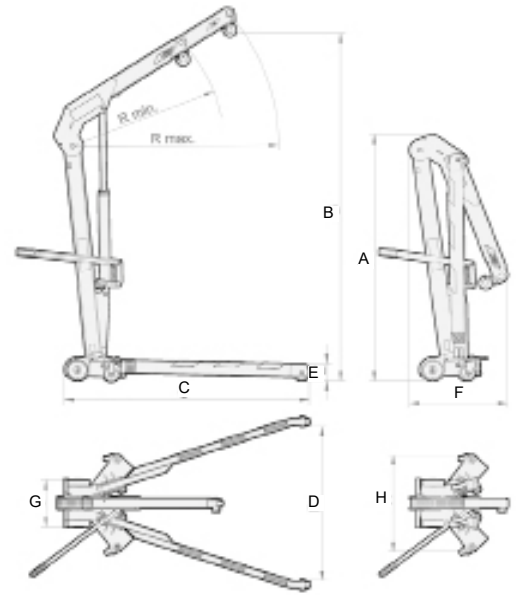

Versnellingsbak krik

Cric de boîte



Capaciteit (kg) Capacité (kg)	300	750	1200
<b>A</b>	1200	1110	1110
<b>B</b>	850	820	815
<b>C</b>	315	315	315
<b>D</b>	2050	1930	1925
<b>E</b>	60	60	60
<b>F</b>	720	720	720
<b>Gewicht (Kg) Poids (Kg)</b>	26	28	34
<b>Rood/Rouge Code</b>	TRS300	TRS750	TRS1200
<b>Grijs/Gris Code</b>	TRS300G	TRS750G	TRS1200G

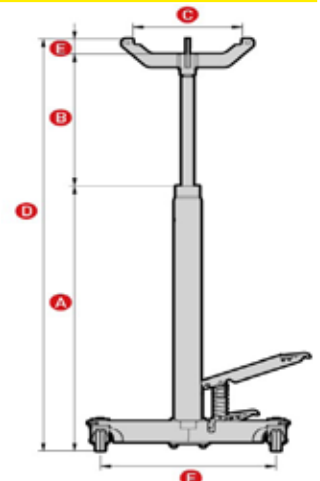

Hydraulische versnellingsbakkrick

Cric de boîte hydraulique

Bijzonder handig bij het vervangen van differentieelsets, transmissies, versnellingsbakken, motoren etc.  
 Utile dans le remplacement des différentiels, des transmissions, des boîtes de vitesses, des moteurs, etc.



Capaciteit (kg) Capacité (kg)	<b>1000</b>
Max lift	730
Gewicht/Poids (Kg)	86
<b>Rood/Rouge Code</b>	GCB-2
<b>Grijs/Gris Code</b>	GCB-2G

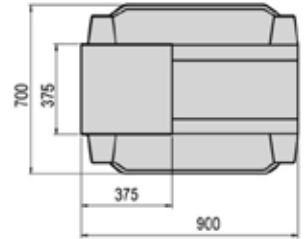
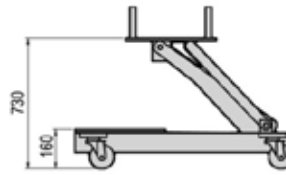

Assteun Chandelles

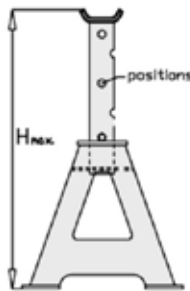
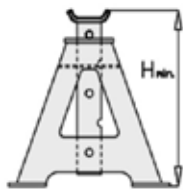

Capaciteit Capacité	6 t	10 t	15 t
<b>H (Min)</b>	365	375	340
<b>H (Max)</b>	520	550	532
<b>No Pos.</b>	5	5	4
<b>Gewicht (Kg) Poids (Kg)</b>	6	10,5	9,3
<b>Code</b>	C6	C10	S15B

Wielwagen

Chariot de roues

Speciaal ontworpen voor het verwijderen van dubbele en grote wielen.  
 Spécialement conçu pour enlever les roues doubles et grandes.



Capaciteit (kg) Capacité (kg)	<b>700</b>
Fork width	480-750
Min. H. to fork	110
Max lift	630
Gewicht/Poids (Kg)	152
<b>Rood/Rouge Code</b>	SCR700
<b>Grijs/Gris Code</b>	SCR700G

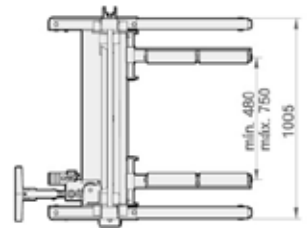
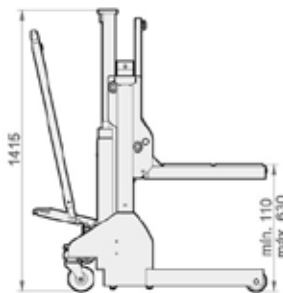

Persen

Presses

Breed gamma aan werkplaatspersen beschikbaar op aanvraag.  
 Verkrijgbaar in rood en grijs.

Large gamme de presses d'atelier disponibles sur demande.  
 Disponible en rouge et gris



Hydraulische tafellift

Table élévatrice hydraulique

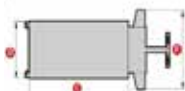
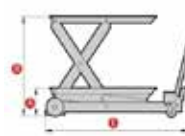

Capaciteit Capacité	1500 kg	2500 kg
<b>A</b>	210	300
<b>B</b>	880	880
<b>C</b>	1020	1060
<b>D</b>	500	540
<b>E</b>	1380	1440
<b>F</b>	690	795
<b>Gewicht (Kg) Poids (Kg)</b>	135	187
<b>Rood/Rouge Code</b>	ME-1500	ME-2500
<b>Grijs/Gris Code</b>	ME-1500G	ME-2500G

Reparatieset voor carrosserie

Kit de réparation de carrosserie

Uitlijningsset voor carrosserie

Kit d'alignement de carrosserie

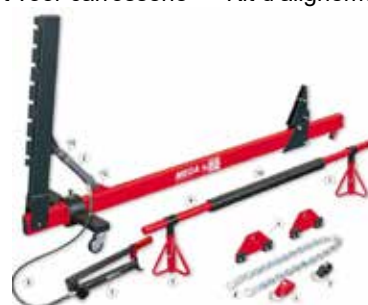

Kit 25 pièces cyl. 10t chaîne 1000kg	GC-10
Kit 13 delen cyl. 20t	GC-20

<b>Rood/Rouge Code</b>	EHA-10
<b>Grijs/Gris Code</b>	EHA-10G



GENERAL EQUIPMENTS staat in voor installatie, onderhoud en herstellingen bij u ter plaatse.

**PRIJZEN OP AANVRAAG**

Volledige OMCN assortiment beschikbaar

GENERAL EQUIPMENTS s'occupe de l'installation, de l'entretien et des réparations sur votre site.

**PRIX SUR DEMANDE**

Gamme complète OMCN disponible

### MOBIELE KOLOMMEN - ELEVATEURS A COLONNES MOBILES

OMCN mobiele kolommen met capaciteit van 3 tot 10 ton per kolom. Geschikt voor grote en zware voertuigen zoals bussen, vrachtwagens, trams,... Configuraties mogelijk met 4, 6 of 8 kolommen. Centrale bediening vanaf kolom naar keuze.

Colonnes mobiles OMCN d'une capacité de 3 à 10 tonnes par colonne. Convient aux véhicules lourds et de grande taille tels que les bus, les camions, les trams,... Configurations possibles avec 4, 6 ou 8 colonnes. Contrôle central à partir de la colonne de votre choix.

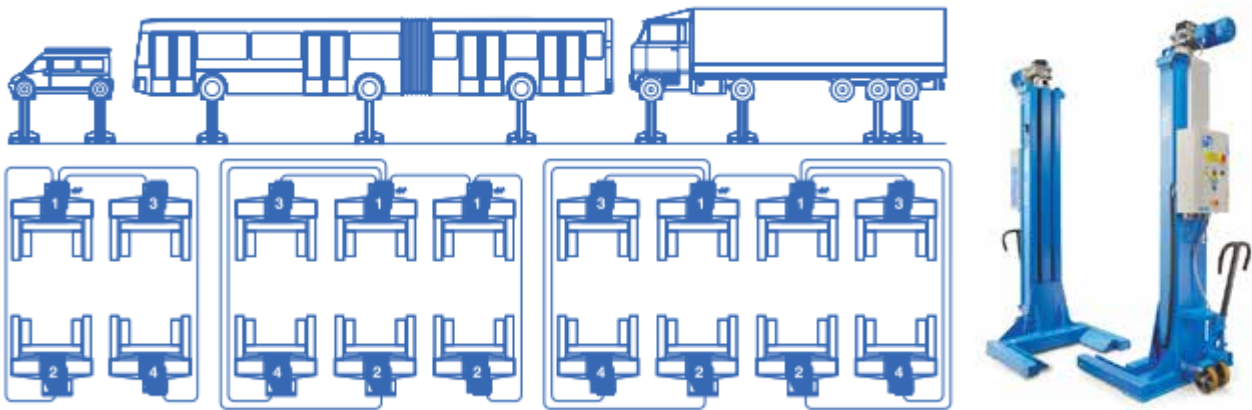

### Elektromechanische 2 kolomshefbruggen met onderverbinding Ponts élévateurs à 2 colonnes électromécaniques avec transmission par chaîne

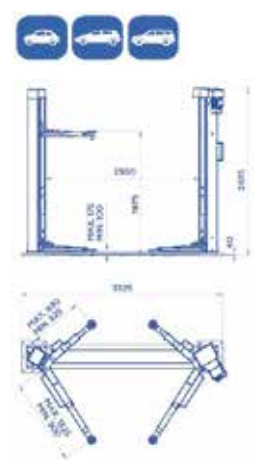
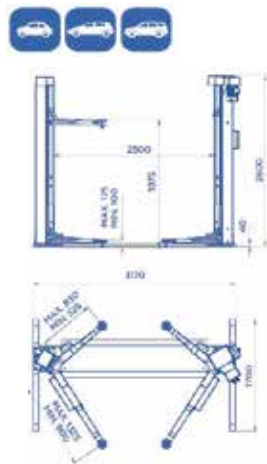

Code	Gewicht/Poids
IO-000199/T	2,8T
IO-000199/U	3,2T

Code	Gewicht/Poids
IO-000199/TE	2,8T
IO-000199/UE	3,2T

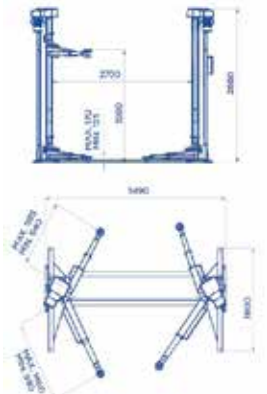
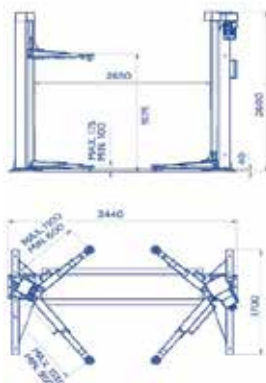

Code	Gewicht/Poids
IO-000199/DELTA	3,5T

Code	Gewicht/Poids
IO-000199/BETA	4T



Elektromechanische 2 kolomshefbruggen met vrije ondervloer  
 Ponts élévateurs à 2 colonnes électromécaniques avec surface libre

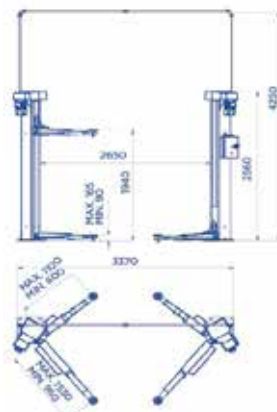
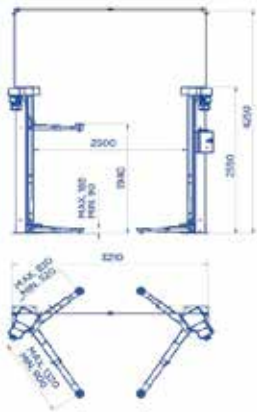

Code **Gewicht Poids**  
 IO-000199/GK 3,2T

Code **Gewicht Poids**  
 IO-000199/GAMMA 3,5T

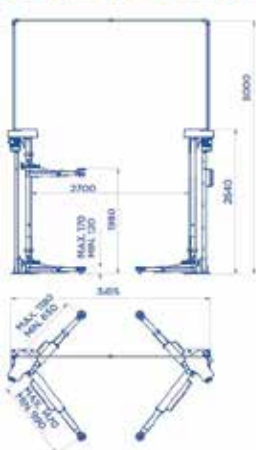

Code **Gewicht Poids**  
 IO-000199/ALFA 3,5T



Code **Gewicht Poids**  
 IO-000199/RX 5,5T

Elektrohydraulische 2 kolomshefbruggen met vrije ondervloer  
 Ponts élévateurs à 2 colonnes électrohydraulique avec surface libre



Code **Gewicht Poids**  
 IO-000199/YL 3,2T

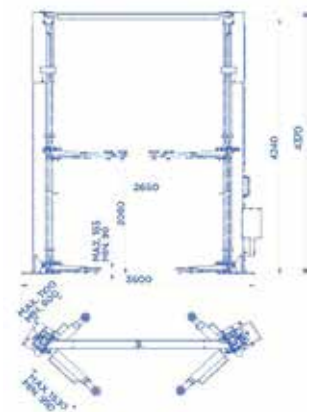

Code **Gewicht Poids**  
 IO-000199/YP 3,5T

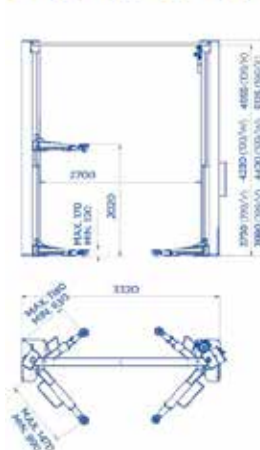

Code **Gewicht Poids**  
 IO-000199/W 3,5T

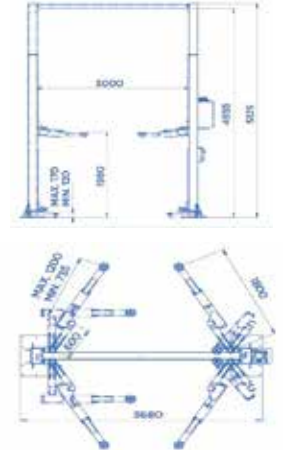

Code **Gewicht Poids**  
 IO-000199/WRX 5,5T

Set vorken 4x 1000kg  
 Set de fourches 4x 1000kg

Speciale vorken voor het heffen van voertuigen aan de wielen zodat de hele onderkant van de wagen vrij is. Geschikt voor batterijwissel bij elektrische voertuigen. De wielen kunnen vrij draaien op de rollen. Geschikt voor bruggen type 199/RX en 199/WRX. Compatibel met sommige andere oude bruggen van hetzelfde type.

Fourches spéciales pour soulever les véhicules aux roues afin que tout le dessous du véhicule soit libre. Convient pour le changement de batterie dans les véhicules électriques. Les roues peuvent tourner librement sur les rouleaux. Convient aux ponts de type 199/RX et 199/WRX. Compatible avec d'autres ponts anciens du même type.



Code **Gewicht Poids**  
 IO-000199/RX 1000 kg

Elektrohydraulische 4 kolomshefbruggen  
Ponts élévateurs à 4 colonnes électrohydrauliques



Code	Gewicht Poids	Lengte rijplaten Longueur chemins de roulement	Extra
IO-000401	4T	4500mm	Vlakke rijplaten/Chemins de roulement nus
IO-000401/L	4T	5000mm	Vlakke rijplaten/Chemins de roulement nus
IO-000401/C	4T	4500mm	Voor wieluitlijning/Pour alignement des roues
IO-000402/LS	4T	5000mm	Voor wieluitlijning/Pour alignement des roues
IO-000403/C	5T	5770mm	Voor wieluitlijning/Pour alignement des roues
IO-000453			LED verlichtingskit/kit d'éclairage à LED

**X-LINE**

Elektrohydraulische lift  
Pont élévateur électrohydraulique

Elévateur auxiliaire capacité 4000kg avec rallonges antérieures et postérieures pour le levage de véhicules de la Smart jusqu'au fourgons.

Extra hefplaat met vermogen tot 4000kg met voor- en achterextensies voor het heffen van voertuigen van de Smart tot bestelwagens.



Ideaal te combineren met wieluitlijning en testplaten voor speling op de wielen  
Idéal pour l'alignement des roues et les plaques à jeux



Led verlichting  
Kit d'éclairage led



Schaarliften  
Ponts ciseaux

Liften voor carrosserie  
Elévateurs pour carrosserie



Code	Gewicht/Poids
IO-000541	3000kg

Hydraupneumatische en elektrohydraulische hefbruggen voor motorfietsen  
Elévateurs pour motos avec pompe hydropneumatique ou électrohydraulique



Code		Gewicht/Poids
IO-000196/P	hydraulisch	500kg
IO-000196/PI	hydropneumatisch	500kg
IO-000196/PL	electro-hydraulique	500kg
IO-000196/OS	elektro-hydraulisch	600kg

Schaarliften  
Ponts ciseaux

Hydraulische schaarlift - H: 1900 mm  
Geschikt voor voertuigen met lage ophanging  
Pont élévateur à ciseaux hydraulique - H: 1900mm  
Convient aux véhicules à suspension basse

Hydraulische schaarlift laag en lang - L: 2100 mm  
Geschikt voor SUV's en bestelwagens  
Pont élévateur à ciseaux hydraulique bas et  
longue - L: 2100 mm  
Convient aux SUV et aux camionnettes

Hydraulische schaarliften laag - H: 1000 mm  
Geschikt voor voertuigen met lage ophanging  
Pont élévateur à ciseaux hydraulique bas -  
H: 1000mm  
Convient aux véhicules à suspension basse



**Code** **Gewicht/Poids**  
IO-000718 3500kg

**Code** **Gewicht/Poids**  
IO-000551 3200kg

**Code** **Gewicht/Poids**  
IO-000552 3000kg

Banddemonteerapparaten  
Démontes pneus



		Code	Voltage	Ø velg/jante	
GRIP 22		IO-006001	3 x 400	12"-22"	pneumatisch kantelbare zuil
GRIP 22 230V		IO-006001M	230	12"-22"	Colonne inclinable pneumatique
GRIP 22 Iron Arm		IO-006003	3 x 400	12"-22"	hulparm voor laagprofiel- en Runflat banden
GRIP 22 Iron Arm 230V		IO-006003M	230	12"-22"	Bras auxiliaire pour pneus à profil bas et Runflat
GRIP 24 EVO		IO-006007	3 x 400	12"-24"	Deux vitesses, gonflage par pédale, iron arm, approuvé WDK
					Twee snelheden, voetpomp, hulparm, WDK gekeurd
GRIP 30 SUPER		IO-007000	3 x 400	80-700mm	Twee snelheden, twee draairichtingen,
					Deux vitesses, deux sens de rotation
GRIP 52 SUPER		IO-007005	3 x 400	80-1200mm	Twee snelheden, twee draairichtingen,
					Deux vitesses, deux sens de rotation

Automatische balanceerapparaten  
Equilibreuses automatiques



		Code	Voltage	Ø velg/jante	
ROLL 55 Carter		IO-008002	230	10"-30"	digitaal scherm, elektrische rem, beschermkap
					Affichage digital, frein électrique, protège roue
ROLL 60 PRO		IO-008006/PRO	230	10"-30"	HD led scherm, virtual sonar
					Ecran led HD, virtual sonar
ROLL 68 PRO		IO-008012/PRO	230	10"-30"	HD scherm, pro-sonar, led licht, laser
					Ecran HD, pro-sonar, éclairage led, laser
ROLL 78		IO-008022	230	10"-30"	Touch screen 17", P-LOCK, led, pro-sonar, laser SPOTTER
ROLL 80		IO-008040	230	10"-30"	Dubbel digitaal scherm, wielheffer (tot 200kg)
					Double affichage numérique, lève-roues (max. 200kg)



**PRIJZEN OP AANVRAAG - PRIX SUR DEMANDE**

 Ander garage- en werkplaatsmateriaal  
 Autre matériel de garage et d'atelier

 Persen  
 Presses

 Versnellingsbakkrick  
 en assteun  
 Vérins de fosse et  
 chandelles

 Hydraulische kranen  
 Grues hydrauliques à chariot

 Hydraulische trolleykrik  
 Chariot hydraulique

 Hydraulische potkrikken  
 Crics à bouteilles hydrauliques

**Assteunen  
 Chandelles**
**PRIJZEN OP AANVRAAG - PRIX SUR DEMANDE**

<b>Capaciteit (Ton) Capacité (Tonne)</b>	5	5	5	10	10	10	15	15	15	20	20	20
<b>Min. hoogte (mm) Hauteur min. (mm)</b>	310	445	695	310	480	695	310	480	695	310	480	695
<b>Max. hoogte (mm) Hauteur max. (mm)</b>	480	730	1200	480	730	1200	480	730	1200	480	730	1200
<b>Gewicht Poids (Kg)</b>	7	9.5	16	10	13.5	21.5	13	17.5	27.5	13.5	18.5	30
<b>Code</b>	AS05-048	AS05-073	AS05-120	AS10-048	AS10-073	AS10-120	AS15-048	AS15-073	AS15-120	AS20-048	AS20-073	AS20-120

**Krik garage, industrieel en heavy duty  
 Crics de garage, industriels et heavy duty**
**PRIJZEN OP AANVRAAG - PRIX SUR DEMANDE**

 Manuele hydraulische trolleykrik  
 Chariot hydraulique manuel

Handmatige hydraulische trolleykrikken. De pomp wordt handmatig bediend door middel van een handgreepbeweging. De pedaalbediening op "Q"-modellen wordt gebruikt voor een snelle aanpak.

Lichtgewicht en gemakkelijk te hanteren, ideaal voor bandencentrales, werkplaatsen en carrosseriebedrijven.

Cricks de chariot hydrauliques manuels. La pompe est actionnée manuellement par le mouvement de la poignée. La commande à pédale sur les modèles « Q » est utilisée pour une approche rapide. Léger et facile à manipuler, idéal pour les réparateurs de pneus, les ateliers et les carrossiers.

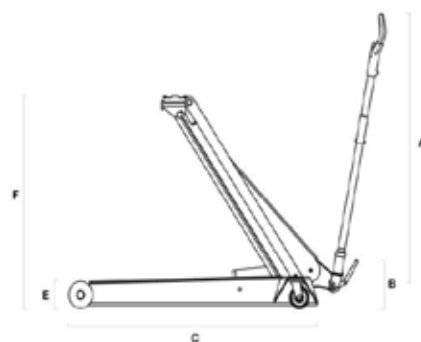

<b>Capaciteit (Ton) Capacité (Tonne)</b>	1,3	2	2	2	4	5	6	10
<b>A (mm)</b>	950	950	950	950	950	1200	1200	1200
<b>B (mm)</b>	160	160	160	220	240	265	240	260
<b>C (mm)</b>	940	660	660	950	800	1290	800	805
<b>E (mm)</b>	80	80	80	80	140	140	140	150
<b>F (mm)</b>	735	495	495	795	600	975	600	585
<b>Min. hoogte (mm) Hauteur min. (mm)</b>	80	80	80	80	140	140	140	150
<b>Slag/Course (mm)</b>	415	415	415	715	465	835	460	435
<b>Gewicht/Poids (Kg)</b>	38	31	31	49	88	170	95	118
<b>Code</b>	YAK13/QL	YAK20	YAK20/Q	YAK20/QL	YAK40/Q	YAK50/QL	YAK60/Q	YAK100/Q

# Krik garage, industrieel en heavy duty Crics de garage, industriels et heavy duty



## YAK serie

De YAK-lijn is een compleet assortiment garagekrieken voor auto's, zware voertuigen, bouw- en landbouwvoertuigen, tot 80 ton. Rol- en putkrieken, geschikt voor zowel werkplaatsen als onderhoud.

## Série YAK

La gamme YAK est une gamme complète de crics automobiles pour les voitures, les véhicules lourds, les véhicules de construction et agricoles, jusqu'à 80 t. Cric à roulettes et cric de fosse, adaptés aussi bien aux ateliers qu'à l'entretien.

## Hydropneumatische krik zware voertuigen Cric hydropneumatique véhicules lourds



Draagbare luchtkrik Cric pneumatique portable

Capaciteit (Ton)  
Capacité (Tonne) 11-22

Code YAK214/P



Capaciteit (Ton) Capacité (Tonne)	40/20	60/30/18	60/30/15	60/30	60/30/18	80/50/25	80/50/25/15
Aantal trappen Nombre de niveaux	2	3	3	2	3	3	4
Capaciteit trap 1 Capacité niveau 1	40	60	60	60	60	80	80
Capaciteit trap 2 Capacité niveau 2	20	30	30	30	30	50	50
Capaciteit trap 3 Capacité niveau 3	/	18	15	/	18	25	25
Werkdruk (bar) Pression de travail	8-10	8-10	8-10	8-10	8-10	8-10	8-10
H min (mm)	150	150	120	220	180	313	150
H max (mm)	300	335	255	450	418	819	400
Code	YAK215/N	YAK315/L	YAK312	YAK222/N	YAK318/N	YAK330/S	YAK418/N

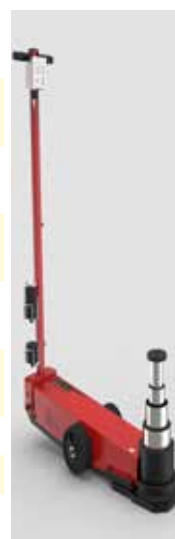

## Krieken voor speciale doeleinden Crics à usage spécial



Hydraulische krik met handpomp.  
Zeer flexibele werking dankzij de verstelbare hefbeugel die in 9 verschillende posities kan worden gezet om de maximale zuigerslag te benutten. Voorzien van handvat en wielen waardoor het nog praktischer in gebruik is.

Cric hydraulique avec pompe à main.  
Fonctionnement très flexible grâce au support de levage réglable qui peut être placé dans 9 positions différentes en exploitant la course maximale du piston. Équipé d'une poignée et de roulettes qui le rendent encore plus pratique à utiliser.

Capaciteit (Ton)  
Capacité (Tonne) 9/5

Code CANGURO



YAK 135 en 142 zijn ideaal voor landbouwvoertuigen en voertuigen voor openbare werken. Voorzien van een kantelbeschermingsplaat en, op aanvraag, pneumatische wielen voor het werken op bijzonder moeilijk terrein.

YAK 330/S is specifiek voor het heffen van het voertuig van het chassis en voor alle werkzaamheden waarbij maximale slag en capaciteit vereist zijn.

Les YAK 135 et 142 sont idéales pour les véhicules agricoles et de travaux publics. Équipé d'une plaque de protection en cas de retournement et, sur demande, de roues pneumatiques pour travailler sur des terrains particulièrement difficiles. Le YAK 330/S est spécifique pour le levage du véhicule du châssis et pour toutes les opérations où une course et une capacité maximales sont requises.

Capaciteit (Ton)  
Capacité (Tonne) 30 50 80/50/25

Gewicht (kg)  
Poids (kg) 57 128 146

Code YAK135 YAK142 YAK330/S



Mechanische wielwagen voor tractoren en landbouwmachines.

Ontworpen voor het verwijderen van grote wielen - ook tractorbanden met een diep profiel.

Verstelbare hefarmen voor wieldiameters van 920 - 2300 mm. Heeft 4 grote, stevige draaiende wielen. Hefarmen voorzien van 3 rollagers om een gemakkelijke plaatsing van de wielen te garanderen.

Chariot mécanique à roues pour tracteurs et machines agricoles. Conçu pour l'enlèvement de grandes roues, y compris les pneus de tracteur à bande de roulement profonde. Bras de levage réglables pour des diamètres de roue allant de 920 à 2300 mm.

Dispose de 4 grandes roues tournantes robustes. Bras de levage équipés de 3 roulements à rouleaux pour assurer un positionnement facile des roues.

Capaciteit (Ton)  
Capacité (Tonne) 1,5

Code YAK1500N



Hydropneumatische hangende putkrik  
Cric de fosse suspendu hydropneumatique

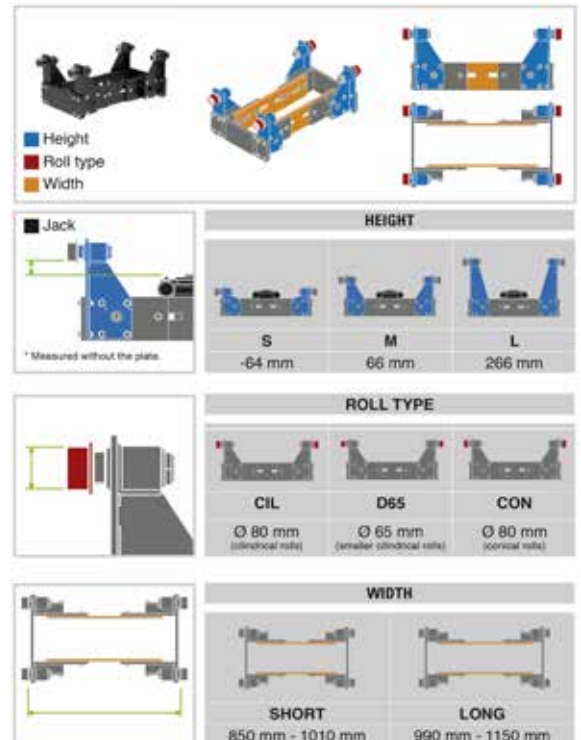
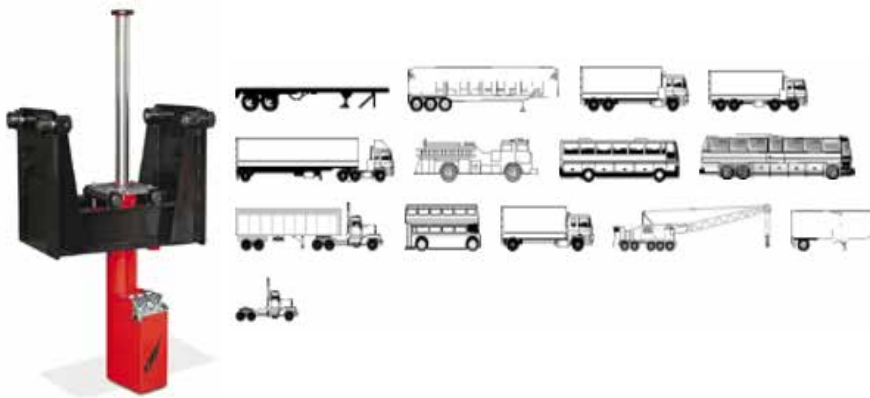

<b>Capaciteit (Ton) Capacité (Tonne)</b>	15	20	15	20
<b>Slag cilinder (mm) Course cylindre</b>	600	600	800	800
<b>Werkdruk (bar) Pression de travail</b>	8-10	8-10	8-10	8-10
<b>Putdiepte (mm) Profondeur fosse</b>	775	775	975	975
<b>Code</b>	<b>YAK1615H</b>	<b>YAK1620H</b>	<b>YAK1815H</b>	<b>YAK1820H</b>

Hydropneumatische verrijdbare putkrik  
Cric de fosse à roues hydropneumatique



Hydropneumatische putkrik op wielen, volautomatisch, geschikt voor het heffen van zware voertuigen.

Naast twee verschillende besturingseenheden (EASY en TOP) kan er gekozen worden voor 2 verschillende wielsystemen: de eerste op pneumatische cilinders met onafhankelijke lucht tank (A), de tweede met wielen gemonteerd op schokdempers (S).

Het assortiment is ideaal voor alle werkplaatsen met communicerende putten en voor het werken onder hefbruggen.

Cric de fosse hydropneumatique à roues, entièrement automatique, adapté au levage de véhicules lourds.

Outre deux unités de commande différentes (EASY et TOP), 2 systèmes de roues différents peuvent être choisis : le premier sur des vérins pneumatiques avec réservoir d'air indépendant (A), le second avec des roues montées sur des amortisseurs (S).

La gamme est idéale pour tous les ateliers avec fosses communicantes et pour travailler sous les ponts élévateurs.

Op de vloer gemonteerde, verschuifbare, hydropneumatische putkrik op geleiders/rails, met gepatenteerd side-shift systeem. De krik is uitgerust met remmen om hem in alle richtingen volledig te vergrendelen, zodat u in alle veiligheid kunt werken.

Het YAK2815R model is standaard voorzien van multifunctionele aandrijfpedalen en een afstandsbediening met magneten, waardoor het onder alle omstandigheden kan worden gebruikt. Maten zijn op verzoek aanpasbaar.

Cric de fosse hydropneumatique coulissant monté au sol sur guides/rails, avec système breveté de déplacement latéral. Le cric est équipé de freins pour le verrouiller complètement dans toutes les directions, vous permettant de travailler en toute sécurité.

Le modèle YAK2815R dispose de série de pédales d'entraînement multifonctions et d'une télécommande avec aimants, ce qui lui permet d'être utilisé dans toutes les conditions. Les tailles sont personnalisables sur demande.



Luchthydraulische heavy duty Mammut-krikken zijn ontworpen en vervaardigd om veilig en gebruiksvriendelijk te werken met de zwaarste voertuigen zoals havenvoertuigen, kranen en bouwvoertuigen, mijnbouw, militaire voertuigen,...

Les vérins pneumatiques à usage intensif Mammut sont conçus et fabriqués pour travailler en toute sécurité et convivialité avec les véhicules les plus lourds tels que les véhicules portuaires, les grues et les véhicules de construction, les mines, les véhicules militaires,...

**Voordelen:**

- Licht, compact, gemakkelijk te hanteren;
- De afstandsbediening zorgt voor meer veiligheid tijdens het gebruik;
- Inklapbare handgreep;
- Een breed scala aan modellen en capaciteiten van 60 t tot 200 t;
- Luchtbanden voor eenvoudige bediening op elke ondergrond.

**Avantages:**

- Léger, compact, facile à manipuler ;
- La télécommande permet une sécurité accrue pendant le fonctionnement ;
- Poignée pliante ;
- Une large gamme de modèles et de capacités de 60 t à 200 t ;
- Pneus pneumatiques pour une utilisation facile sur n'importe quelle surface.



**Toepassingen/Applications:**



# CASCOS



Volledige Cascos assortiment beschikbaar + eigen installatie- en hersteldienst  
Gamme complète Cascos disponible + propre service d'installation et de réparation

**PRIJZEN OP AANVRAAG - PRIX SUR DEMANDE**

Elektromechanische 2 kolomshefbruggen met onderverbinding  
Ponts élévateurs à 2 colonnes électromécaniques avec transmission par chaîne

Elektromechanische 2 kolomshefbruggen met vrije ondervloer  
Ponts élévateurs à 2 colonnes électromécaniques avec surface libre

Elektrohydraulische schaarliften  
Ponts élévateurs à ciseaux électrohydrauliques



Elektromechanische 1 kolomshefbrug  
Pont élévateur 1 colonne électromécanique

Elektrohydraulische hefbruggen voor motorfietsen  
Ponts élévateurs électrohydraulique pour motos

Elektrohydraulische 4 kolomshefbruggen  
Ponts élévateurs à 4 colonnes électrohydrauliques





## Afzuiging uitlaatgassen Aspiration des gaz d'échappement

Een pal anti-blokkeersysteem, ventilator, overrijdbare rubber slang Eurogas zonder trechter en met slangstopper.

Un cliquet d'arrêt anti-blocage et ressort de rappel, ventilateur, tuyaux en caoutchouc EUROGAS anti-écrasement, sans entonnoir et avec butée de fin de course.

Opgelet! Zonder BGT schakelaar en uitlaatrechter. Zie blz. 149.  
Attention! Sans interrupteur BGT et entonnoir d'échappement. Voir p. 149.

### Mechanische oprollers - Enrouleurs mécaniques



	Ventilator Ventilateur	Slang Tuyau	Code
	0,5 PK/HP, 0,37 Kw	100 mm - 10m	ARCA-100/10PB-SB
	1 PK/HP, 0,75 Kw	125 mm - 10m	ACA-125/10-SB
	1 PK/HP, 0,75 Kw	150 mm - 10m	ACA-150/10-SB

### Enrouleurs automatiques - DARWIN - Automatische oprollers



	Ventilator Ventilateur	Slang Tuyau	Code
	X	75 mm - 10m	DRW-75/10-SB
	0,5PK/HP, 0,37 Kw	75 mm - 10m	DRWA-75/10-SB
	X	100 mm - 10m	DRW-100/10-SB
	0,5PK/HP, 0,37 Kw	100 mm - 10m	DRWA-100/10-SB
	X	125 mm - 10m	DRW-125/10-SB
	1 PK/HP, 0,75 Kw	125 mm - 10m	DRWA-125/10-SB
	X	150 mm - 10m	DRW-150/10-SB
	1 PK/HP, 0,75 Kw	150 mm - 10m	DRWA-150/10-SB



Mobiele afzuigmachine met trechter en ventilator gemonteerd op verstelbare voet voor de evacuatie van rookgassen. Geleverd met schakelaar en trechter.

Unité d'aspiration mobile avec entonnoir et ventilateur monté sur pied réglable pour l'évacuation des gaz d'échappement. Livré avec interrupteur et entonnoir.

### Trotter



	Ventilator Ventilateur	Trechter Entonnoir	Code
	0,5 HP, 0,35 kW 400V	BG-140	TROTTER-50
	1 HP, 0,75 kW 400V	BG-200	TROTTER-100
	1 HP, 0,75 Kw	BC-AU-II/100	TROTTER-100/S
	1,5 HP, 1,1 Kw	BC-AI-II	TROTTER-150/S

### Trotter S



### AU-II/FAP

Vast aan de muur gemonteerd uitlaatgasafzuigstelsysteem voor het reinigen van de roetfilter. Compleet met AL ventilator, 5m FIREGAS 400°C flexibele slang, verrijdbaar mondstuk in hoogte en helling verstelbaar.

Système d'extraction des gaz d'échappement mural fixe pour le nettoyage du filtre à particules. Complet avec ventilateur AL, tuyau flexible FIREGAS 400°C de 5m, entonnoir mobil réglable en hauteur et en inclinaison.

Opgelet! zonder BGT schakelaar. Zie blz. 149.  
Attention! Sans interrupteur BGT. Voir p. 149.



Code
AU-II/FAP

### AU-II/PRO

Vast aan de muur gemonteerd uitlaatgasafzuigstelsysteem voor opaciteitsmetertest. Compleet met AL-ventilator (400V - 50 Hz - 3 Ph), 5m EUROGAS 200°C flexibele slang, verrijdbaar mondstuk in hoogte en helling verstelbaar

Système d'extraction des gaz d'échappement mural fixe pour l'essai à l'opacité. Complet avec ventilateur AL (400V - 50 Hz - 3 Ph), Tuyau flexible EUROGAS 200°C de 5m, entonnoir mobil réglable en hauteur et en inclinaison

Opgelet! zonder BGT schakelaar. Zie blz. 149.  
Attention! Sans interrupteur BGT. Voir p. 149.



Code
AU-II/PRO

### ARGON-1

Ventilator 400 V 3 fasig, 5 meter overrijdbare rubber slang Eurogas. Eén of twee rubber trechter(s) BGT. Inclusief wandconsole(s) om de slang op te bergen, SM 20.

Ventilateur 400 V triphasé, 5 mètres de tuyaux flexibles en caoutchouc EUROGAS anti-écrasement, un ou deux entonnoir(s) en caoutchouc BGT. Console(s) murale pour ranger le tuyau, SM 20.

	Ventilator Ventilateur	Slangdiam. Diam. tuyau	Code
	0,5 PK/HP, 0,35 Kw	75 mm	ARGON-1-75-5
	1 PK/HP, 0,75 Kw	100 mm	ARGON-1-100-5
	0,5 PK/HP, 0,35 Kw	2 x 75 mm	ARGON-2-75-5
	1 PK/HP, 0,75 Kw	2 x 100 mm	ARGON-2-100-5

Opgelet! zonder BGT schakelaar. Zie p153.  
Attention! Sans interrupteur BGT. Voir p153.



### ARGON-2



### ECOSYSTEM 1



Aluminium rail met ventilator 400 V 3 fasig en verschuifbare rubberen slang EUROGAS. Schakelaar en trechter niet inbegrepen. Zie blz. 149.

Rail en aluminium avec ventilateur 400 V triphasé et tuyau en caoutchouc coulissant EUROGAS. Interrupteur et entonnoir non inclus. Voir p. 149.

### ECOSYSTEM 2



### TOPSYSTEM 1



Aluminium rail met ventilator 400 V 3 fasig en verschuifbare oproller(s). Schakelaar en trechter niet inbegrepen. Zie blz. 149.

Rail en aluminium avec ventilateur 400 V triphasé et enrouleur(s) coulissant. Interrupteur et entonnoir non inclus. Voir p. 149.

### TOPSYSTEM 2



Flexibele EUROGAS slang, weerstaat temperaturen tot 150°C. Uit rubber met nylon spiraal.  
Tuyau flexible EUROGAS, résistant jusqu'à 150°C. En caoutchouc avec spirale en nylon.



#### Code

	EURO-050			EURO-100	
	EURO-063			EURO-110	
	EURO-075			EURO-125	
	EURO-090			EURO-150	
				EURO-200	

**BGT** Schakelaar met thermische beveiliging. Interrupteur avec protection thermique.



#### Code

0.37kW	BGT-INT10	
0.75kW	BGT-INT16	
1.1kW	BGT-INT25	

### BGA-PGI



#### Code

	BGA-075-PGI	
	BGA-100-PGI	

### BO-T/PI-HO-LT

Ijzeren uitlaattrechter voor vrachtwagens  
Entonnoir en acier pour camions



#### Code

	BO-T-125/PI-HO-LT	
	BO-T-150/PI-HO-LT	

### BGT

Y-stuk met trechter voor dubbele uitlaatsystemen.  
Y avec entonnoir pour les sorties d'échappement double.



#### Code

	Y075-BGT	
	Y100-BGT	

### BGPM

Rubber uitlaattrechter met fixatiekleem.  
Entonnoir en caoutchouc avec pince de fixation



#### Code

	BG-75/140-PM	
	BG-100/140-PM	
	BG-125/200-PM	
	BG-150/200-PM	

### BGA-PM

Ovalen rubber uitlaattrechter voor dubbele uitlaat met fixatiekleem.  
Entonnoir ovale en caoutchouc pour double sortie avec pince de fixation



#### Code

	BGA-075-PM	
	BGA-100-PM	

Rubber uitlaattrechter met afneembare stop  
Entonnoir en caoutchouc avec bouchon amovible



### BGT

#### Code

	BGT-075/140	
	BGT-100/140	
	BGT-125/140	

### FUMOSTOP

Purificateur de gaz d'échappement Ø100



Uitlaatgas ontlufter Ø100

#### Code

FUMOSTOP-FLEX

Rubber uitlaattrechter met tang  
Entonnoir en caoutchouc avec pince étou à blocage manuel



#### Code

	BGPG-075/140	
	BGPG-100/140	
	BGPG-125/200	
	BGPG-150/200	

Trechter met actief koolfilter voor uitlaatgas en C.O.



**Code**  
FUMOSTOP-BGA



**Code**  
FUMOSTOP-BGT



Entonnoir avec filtre à charbon actif pour gaz d'échappement et C.O.

## Lasgasafzuiging Extraction des gaz de soudage



### MINI90



### ECOMINOR



### MASTER\_NG



### MINIJET



### TECHNO



## Meubilair





Opbergbakken  
 Bacs de rangement

	<b>Small organizer</b>	<b>Cargo 800</b>	<b>Cargo 900</b>	<b>Cargo 1000</b>	<b>Cargo 2000</b>
Delen/Compartiments	6	6 - 12	5 - 15	8 - 24	2x 8 - 24
Lengte/Longueur	210 mm	260 mm	320 mm	375 mm	375 mm
Breedte/Largeur	130 mm	170 mm	220 mm	320 mm	320 mm
Hoogte/Hauteur	35 mm	40 mm	40 mm	60 mm	120 mm
Gewicht/Poids	1,5 kg	3,0 kg	4,0 kg	5,0 kg	15,0 kg
Code	ID-000523	ID-00715R	ID-00716R	ID-00720N	ID-00730N

Cargo opslagsysteem Cargo système de stockage

**Cargo system 900**

Laden/Tiroirs	6
Lengte/Longueur	355 mm
Breedte/Largeur	235 mm
Hoogte/Hauteur	303 mm
Gewicht/Poids	15,0 kg
Code	ID-00750N

**Cargo system 3**   **Cargo system 4**   **Cargo system 6**

Laden/Tiroir	3 x A	4 (2 x A+2 x B)	6 x B
Lengte/Longueur	355 mm	355 mm	355 mm
Breedte/Largeur	235 mm	235 mm	235 mm
Hoogte/Hauteur	303 mm	303 mm	303 mm
Gewicht/Poids	15,0 kg	15,0 kg	15,0 kg
Code	ID-00753N	ID-00754N	ID-00756N

**A. Lade/Tiroir**  
 Afmeting/Dimension:  
 LxBxH  
 325x225x80 mm

**B. Lade/Tiroir**  
 Afmeting/Dimension:  
 LxBxH  
 325x225x35 mm

 Stapelbare box  
 Boîte empilable

**Wagon 502**

Laden/Tiroirs	6
Lengte/Longueur	500 mm
Breedte/Largeur	290 mm
Hoogte/Hauteur	230 mm
Gewicht/Poids	20,0 kg
Code	ID-000502

 Cargo box  
 Cargo boîte

**Cargo 311**   **Cargo 415**   **Cargo 515**   **Cargo 615**

Inhoud/Capacité	6,8 l	14,4 l	19,7 l	26,7 l
Lengte/Longueur	380 mm	380 mm	480 mm	575 mm
Breedte/Largeur	195 mm	260 mm	260 mm	260 mm
Hoogte/Hauteur	150 mm	220 mm	240 mm	260 mm
Gewicht/Poids	5,0 kg	10,0 kg	15,0 kg	20,0 kg
Code	ID-00311N	ID-00415N	ID-00515N	ID-00615N

Arka opslagsysteem

Arka système de stockage



**ARKA 301**   **ARKA 405**   **ARKA 505**   **ARKA 605**

Inhoud/Capacité	6,8 l	14,4 l	19,7 l	26,7 l
Lengte/Longueur	380 mm	380 mm	480 mm	575 mm
Breedte/Largeur	195 mm	260 mm	260 mm	260 mm
Hoogte/Hauteur	150 mm	220 mm	240 mm	260 mm
Gewicht/Poids	5,0 kg	10,0 kg	15,0 kg	20,0 kg
Code	ID-00301N	ID-00405N	ID-00505N	ID-00605N

 Box voor boormachine  
 Boîte pour perceuse

**ARKA Drill**   **Cargo Drill**

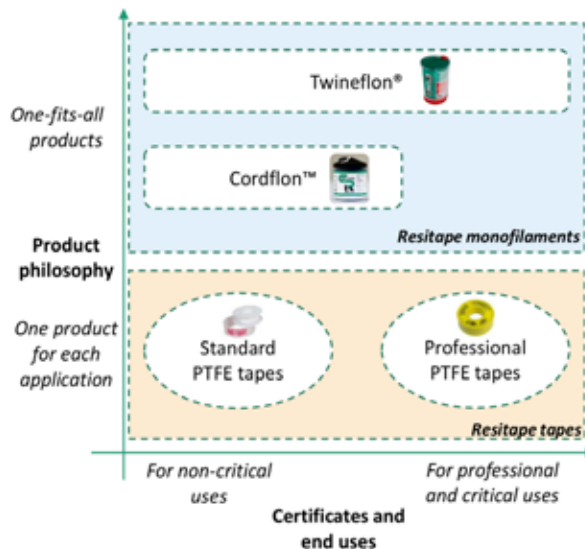
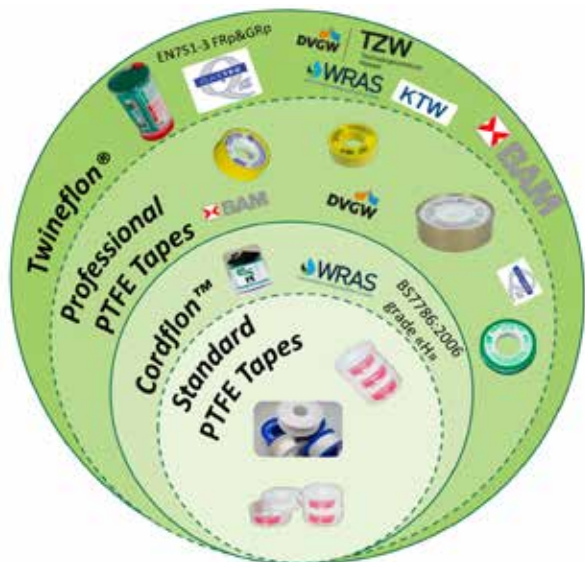
Inhoud/Capacité	11,6 l	11,6 l
Lengte/Longueur	385 mm	385 mm
Breedte/Largeur	345 mm	345 mm
Hoogte/Hauteur	140 mm	140 mm
Gewicht/Poids	15,0 kg	15,0 kg
Code	ID-00701N	ID-00711N



## Standaard PTFE tapes standard



Gas keuring  
Certification gaz  
EN 751-3FRp

Lengte  
Longeur

Code

0.075 x 12 mm	X	12 m	IR-127512
0.10 x 12 mm	X	12 m	IR-121012
0.10 x 20 mm	X	20 m	IR-191020
0.20 x 20 mm	X	20 m	IR-192020

## CORDFLON

Nieuwe generatie: standaard monofilament PTFE koord  
(equivalent van +/- 11 standaard 12 mm tapes)

Nouvelle génération: corde teflon standard monofilament  
(équivalent à +/- 11 rouleaux de tape standard 12 mm)



Lengte  
Longeur

Code

75 m IR-CORD75

## Gekeurde PTFE tapes certifiés



Gas keuring  
Certification gaz  
EN 751-3FRp

Lengte  
Longeur

Code

0.10 x 12 mm	✓	12 m	IR-121012EN
0.10 x 19 mm	✓	20 m	IR-191020EN

## TWINEFLON

Nieuwe generatie: professioneel monofilament PTFE koord  
(equivalent van +/- 25 gekeurde 12 mm tapes)

Nouvelle génération: corde teflon standard monofilament  
(équivalent à +/- 25 rouleaux de tape certifiés de 12 mm)



Lengte  
Longeur

Code

175 m IR-TWIN55



## Afdichtingsmiddelen en lijmen Etanchéités et colles



	Inhoud Contenu	Code
Loc 222	50 ml	BS-2418050
Loc 243	50 ml	BS-5503050
Loc 270	50 ml	BS-8354050
Loc 401	20 ml	BS-IS43020
Loc 406	20 ml	BS-IS32020
Loc 454	20 ml	BS-IS47020
Loc 542	50 ml	BS-5314050
Loc 574	75 ml	BS-5814075
Loc 577	75 ml	BS-5811075
Loc 577	250 ml	BS-5811250
Loc 518	75 ml	BS-5831075
Loc 641	50 ml	BS-5311050
Loc 648	50 ml	BS-8321050



Golden tape Lengte  
Longeur

0.10 x 12 mm 12 m Code  
DW-GT

## Industriële stiften Marqueurs industriels



Kleur Couleur	Code
Wit / Blanche	IZ-KPM010WH
Geel / Jaune	IZ-KPM010YE
Zwart / Noir	IZ-KPM010BK
Rood / Rouge	IZ-KPM010RD
Blaauw / Bleu	IZ-KPM010BU
Groen / Vert	IZ-KPM010GN
Bruin / Brun	IZ-KPM010BN
Goud / Or	IZ-KPM010GL
Oranje/Orange	IZ-KPM010OR
Zilver / Argent	IZ-KPM010SL
Paars / Violet	IZ-KPM010VT



Zetek permanente stiften met aluminium behuizing. Punt 4/2mm. Niet toxisch: "ASTM D 4236" label

Marqueurs permanents Zetek avec corps en aluminium. Point 4/2mm. Non toxique: conforme "ASTM D 4236"



Display voor 72 stiften  
Display pour 72 marqueurs



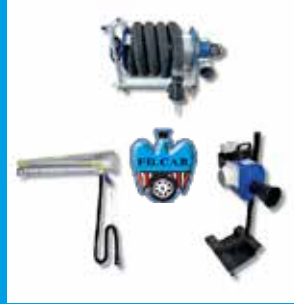

Getoonde afbeeldingen zijn louter illustratief en niet bindend. Wij zijn niet verantwoordelijk voor eventuele drukfouten. Prijzen exclusief BTW. Levering in België franco vanaf € 450.00. Nederland en Luxemburg franco vanaf €500.00. Transportkosten België €20.00 per colli, €60.00 per pallet. Nederland en Luxemburg per colli €28.00, per pallet €60.00. Bij orders onder de 50€ excl. 21% BTW worden 10€ excl. 21% BTW administratiekosten aangerekend. Bestekkosten voor herstellingen bedragen €45.00. Bestekkosten worden niet aangerekend bij overgaan tot herstelling. Algemene condities voor garantie: ledere garantieaanvraag moet ingediend worden met de verkoopfactuur en met omschrijving van het probleem. Aanvraag van aankoopfactuur is mogelijk. De garantie geldt enkel voor fabricagefouten. Terugname voor creditering: Minimum 15% administratieve kost en 25% logistieke kost op het netto bedrag wordt aangerekend voor terugname van goederen. Extra kosten worden aangerekend bij het ontbreken van dozen, handleidingen, enz. Terugname van niet-stock producten wordt niet aanvaard.

Les images sont données à titre indicatif et non contraignant. Nous ne sommes pas responsables des erreurs d'impression. Prix hors TVA. La livraison gratuite en Belgique à partir de € 450.00. Les Pays-Bas et Luxembourg franco à partir de €500.00. Frais de transport Belgique €20.00 par colli, €60.00 par palette. Les Pays-Bas et Luxembourg par colli €28.00, par palette €60.00. Pour des commandes de moins de 50€ excl. 21% TVA, on compte 10€ excl. 21% TVA des frais d'administration. Frais de devis pour réparations: €45.00. Pas de frais de devis au cas d'un accord pour réparation. Conditions générales de garantie: Chaque demande de garantie doit être accompagnée de la facture d'achat et de la description de l'anomalie. La garantie est uniquement valable pour les erreurs de fabrication. Reprise et demande de note de crédit: Minimum de 15% de frais administratif et 25% de frais logistique sur le montant net de la merchandise vous seront portés en compte pour la reprise. Des frais supplémentaires seront portés en compte s'il manque la boîte, le manuel d'utilisation, etc. La reprise de produits spéciaux est automatiquement refusée.